

ต้นฉบับ

สัญญาจ้างก่อสร้าง

สัญญาเลขที่ ทน.อบ.๘๐/๒๕๖๗

สัญญาฉบับนี้ทำขึ้น ณ เทศบาลนครอุบลราชธานี ตำบล/แขวง ในเมือง อำเภอ/เขต เมืองอุบลราชธานี จังหวัด อุบลราชธานี เมื่อวันที่ ๒๙ เมษายน ๒๕๖๗ ระหว่าง เทศบาลนครอุบลราชธานี โดย นายอาทิตย์ คุณผล รองนายกเทศมนตรีปฏิบัติราชการแทนนายกเทศมนตรีนครอุบลราชธานี ซึ่งต่อไปในสัญญานี้เรียกว่า "ผู้ว่าจ้าง" ฝ่ายหนึ่ง กับ บริษัท เอเชียอิมเดีย คอร์ปอเรชั่น จำกัด ซึ่งจดทะเบียนเป็นนิติบุคคล ณ สำนักงานทะเบียนหุ้นส่วนบริษัท จังหวัดอุบลราชธานี กรมพัฒนาธุรกิจการค้า กระทรวงพาณิชย์ มีสำนักงานใหญ่อยู่ เลขที่ ๓๘ หมู่ ๓ ตำบล/แขวง ขามใหญ่ อำเภอ/เขต เมืองอุบลราชธานี จังหวัด อุบลราชธานี โดยนางสาวปัทมาภรณ์ หาดูชาติ ผู้มีอำนาจลงนามผูกพันนิติบุคคลปรากฏตามหนังสือรับรองของ สำนักงานทะเบียนหุ้นส่วนบริษัท จังหวัดอุบลราชธานี กรมพัฒนาธุรกิจการค้า กระทรวงพาณิชย์ ที่ ลงวันที่ ๑๒ กุมภาพันธ์ ๒๕๖๗ และหนังสือมอบอำนาจลงวันที่ ๒๙ เมษายน ๒๕๖๗ แนบท้ายสัญญานี้ ซึ่งต่อไปในสัญญานี้เรียกว่า "ผู้รับจ้าง" อีกฝ่ายหนึ่ง

คู่สัญญาได้ตกลงกันมีข้อความดังต่อไปนี้

ข้อ ๑. ข้อตกลงว่าจ้าง

ผู้ว่าจ้างตกลงจ้างและผู้รับจ้างตกลงรับจ้างทำงาน โครงการปรับปรุงระบบไฟฟ้าแสงสว่าง ซอยเขื่อนธานี ๑ ด้วยวิธีประกวดราคาอิเล็กทรอนิกส์ (e-bidding) ณ เขื่อนธานี ๑ ตำบล/แขวง ในเมือง อำเภอ/เขต เมืองอุบลราชธานี จังหวัด อุบลราชธานี ตามข้อกำหนดและเงื่อนไขแห่งสัญญานี้รวมทั้งเอกสารแนบท้ายสัญญา

ผู้รับจ้างตกลงที่จะจัดหาแรงงานและวัสดุ เครื่องมือเครื่องใช้ ตลอดจนอุปกรณ์ต่างๆ ชนิดดีเพื่อใช้ในการงานจ้างตามสัญญานี้

ข้อ ๒. เอกสารอันเป็นส่วนหนึ่งของสัญญา

เอกสารแนบท้ายสัญญาดังต่อไปนี้ให้ถือเป็นส่วนหนึ่งของสัญญานี้

ผนวก ๑ ใบเสนอราคา

ผนวก ๒ ใบปริมาณงานค่าก่อสร้าง

ผนวก ๓ แคตตาล็อก

ผนวก ๔ หนังสือมอบอำนาจ

ผนวก ๕ หลักประกันสัญญา

ผนวก ๖ แบบรูปรายการ

ผนวก ๗ แบบแปลนเทศบาลนครอุบลราชธานี ที่ ช.๐๒/๖๗

จำนวน ๒ หน้า

จำนวน ๑ หน้า

จำนวน ๑๐ หน้า

จำนวน ๑๕ หน้า

จำนวน ๑ หน้า

จำนวน ๔ หน้า

จำนวน ๕ หน้า

(ลงชื่อ)

ผู้ว่าจ้าง

(นายอาทิตย์ คุณผล)

(ลงชื่อ)

ผู้รับจ้าง

(นางสาวปัทมาภรณ์ หาดูชาติ)

บริษัท เอเชียอิมเดีย คอร์ปอเรชั่น จำกัด

ต้นฉบับ

-๒-

ความใดในเอกสารแนบท้ายสัญญาที่ขัดหรือแย้งกับข้อความในสัญญานี้ ให้ใช้ข้อความในสัญญานี้บังคับ และในกรณีที่เอกสารแนบท้ายสัญญาขัดแย้งกันเอง ผู้รับจ้างจะต้องปฏิบัติตามคำวินิจฉัยของคู่ว่าจ้าง คำวินิจฉัยของคู่ว่าจ้างให้ถือเป็นที่สุด และผู้รับจ้างไม่มีสิทธิเรียกร้องค่าจ้าง ค่าเสียหายหรือค่าใช้จ่ายใดๆ เพิ่มเติมจากผู้ว่าจ้างทั้งสิ้น

ข้อ ๓. หลักประกันการปฏิบัติตามสัญญา

ในขณะที่ทำสัญญานี้ผู้รับจ้างได้นำหลักประกันเป็น หนังสือค้ำประกันของธนาคารกสิกรไทย จำกัด (มหาชน) สาขาสุรนีย์ทาวเวอร์ อุบลราชธานี เลขที่ ๑๐๐๐๖๗๘๗๔๗๗๘ ลงวันที่ ๒๙ เมษายน ๒๕๖๗ เป็นจำนวนเงิน ๓๘,๕๐๐.๐๐ บาท (สามหมื่นแปดพันห้าร้อยบาทถ้วน) ซึ่งเท่ากับร้อยละ ๕ (ห้า) ของราคาค่าจ้างตามสัญญา มามอบให้แก่คู่ว่าจ้างเพื่อเป็นหลักประกันการปฏิบัติตามสัญญานี้

กรณีผู้รับจ้างใช้หนังสือค้ำประกันมาเป็นหลักประกันการปฏิบัติตามสัญญา หนังสือค้ำประกันดังกล่าวจะต้องออกโดยธนาคารที่ประกอบกิจการในประเทศไทย หรือโดยบริษัทเงินทุนหรือบริษัทเงินทุนหลักทรัพย์ที่ได้รับอนุญาตให้ประกอบกิจการเงินทุนเพื่อการพาณิชย์และประกอบธุรกิจ ค้ำประกันตามประกาศของธนาคารแห่งประเทศไทย ตามรายชื่อบริษัทเงินทุนที่ธนาคารแห่งประเทศไทยแจ้งเวียนให้ทราบตามแบบที่คณะกรรมการนโยบายการจัดซื้อจัดจ้างและการบริหารพัสดุภาครัฐกำหนดหรืออาจเป็นหนังสือค้ำประกันอิเล็กทรอนิกส์ตามวิธีการที่กรมบัญชีกลางกำหนดก็ได้ และจะต้องมีอายุการค้ำประกันตลอดไปจนกว่าผู้รับจ้างพ้นข้อผูกพันตามสัญญานี้

หลักประกันที่ผู้รับจ้างนำมามอบให้ตามวรรคหนึ่ง จะต้องมียุครอบคลุมความรับผิดทั้งปวงของผู้รับจ้างตลอดอายุสัญญา ถ้าหลักประกันที่ผู้รับจ้างนำมามอบให้ดังกล่าวลดลงหรือเสื่อมค่าลง หรือมีอายุไม่ครอบคลุมถึงความรับผิดของผู้รับจ้างตลอดอายุสัญญา ไม่ว่าจะด้วยเหตุใดๆ ก็ตาม รวมถึงกรณี ผู้รับจ้างส่งมอบงานล่าช้าเป็นเหตุให้ระยะเวลาแล้วเสร็จหรือวันครบกำหนดความรับผิดในความชำรุดบกพร่องตามสัญญาเปลี่ยนแปลงไป ไม่ว่าจะเกิดขึ้นคราวใด ผู้รับจ้างต้องหาหลักประกันใหม่หรือหลักประกันเพิ่มเติมให้มีจำนวนครบถ้วนตามวรรคหนึ่งนำมามอบให้แก่คู่ว่าจ้างภายใน ๑๕ (สิบห้า) วัน นับถัดจากวันที่ได้รับแจ้งเป็นหนังสือจากผู้ว่าจ้าง

หลักประกันที่ผู้รับจ้างนำมามอบไว้ตามข้อนี้ คู่ว่าจ้างจะคืนให้แก่ผู้รับจ้าง โดยไม่มีดอกเบี้ย เมื่อผู้รับจ้างพ้นจากข้อผูกพัน และความรับผิดทั้งปวงตามสัญญานี้แล้ว



.....ผู้ว่าจ้าง
(นายอาทิตย์ คุณผล)

.....ผู้รับจ้าง
(นางสาวปณณัญญาณี น. หาญชาติ)

บริษัท ปณณัญญาณี จำกัด

ต้นฉบับ

-๓-

ข้อ ๔ (ข) ค่าจ้างและการจ่ายเงิน

ผู้ว่าจ้าง ตกลงจ่าย และผู้รับจ้างตกลงรับเงินค่าจ้างจำนวนเงิน ๗๗๐,๐๐๐.๐๐ บาท (เจ็ดแสนเจ็ดหมื่นบาทถ้วน) ซึ่งได้รวมภาษีมูลค่าเพิ่ม จำนวน ๕๐,๓๗๓.๘๓ บาท (ห้าหมื่นสามร้อยเจ็ดสิบสามบาทแปดสิบสามสตางค์) ตลอดจน ภาษีอากรอื่น ๆ และค่าใช้จ่ายทั้งปวงด้วยแล้ว โดยถือราคาเหมารวม เป็นเกณฑ์ และกำหนดการจ่ายเงิน เป็นงวด ๆ ดังนี้

งวดที่ ๑ (งวดสุดท้าย) เป็นจำนวนเงิน ๗๗๐,๐๐๐.๐๐ บาท (เจ็ดแสนเจ็ดหมื่นบาทถ้วน) เมื่อผู้รับจ้างได้ปฏิบัติงาน ดังนี้ ให้แล้วเสร็จภายใน ๒๘ มิถุนายน ๒๕๖๗

- รื้อถอนโคมไฟฟ้าของเดิม
- ติดตั้งโคม LED ขนาดไม่น้อยกว่า ๑๕๐ วัตต์ พร้อมอุปกรณ์ จำนวน ๔๗ ชุด ตามแบบแปลนของเทศบาลนครอุบลราชธานี
- ติดตั้งป้ายโครงการ จำนวน ๒ ป้าย
 - ป้ายแสดงรายละเอียดโครงการ (ป้ายชั่วคราว)
 - ป้ายโครงการ (ป้ายถาวร)
- และอื่น ๆ ตามแบบแปลนเทศบาลนครอุบลราชธานี ที่ ช.๐๒/๖๗
- พร้อมเก็บทำความสะอาดสถานที่ก่อสร้างแล้วเสร็จตามแบบแปลนเทศบาลนครอุบลราชธานีและนำส่งโคมไฟฟ้าของเดิมให้แก่เทศบาลนครอุบลราชธานี ภายใน ๖๐ วัน

ข้อ ๕. เงินค่าจ้างล่วงหน้า

ผู้ว่าจ้างตกลงจ่ายเงินค่าจ้างล่วงหน้าให้แก่ผู้รับจ้างเป็นจำนวนเงิน - บาท ซึ่งเท่ากับร้อยละ - ของราคาค่าจ้าง ตามสัญญาที่ระบุไว้ในข้อ ๔

เงินค่าจ้างล่วงหน้าดังกล่าวจะจ่ายให้ภายหลังจากที่ผู้รับจ้างได้วางหลักประกันการรับเงินค่าจ้างล่วงหน้าเป็นหนังสือค้ำประกันหรือหนังสือค้ำประกันอิเล็กทรอนิกส์ของธนาคารภายในประเทศ หรือ พันธบัตรรัฐบาลไทย เต็มตามจำนวนเงินค่าจ้างล่วงหน้านั้นให้แก่ผู้ว่าจ้าง ผู้รับจ้างจะต้องออกใบเสร็จรับเงินค่าจ้างล่วงหน้า ตามแบบที่ผู้ว่าจ้างกำหนดให้ และผู้รับจ้างตกลงที่จะกระทำตามเงื่อนไขอื่นเกี่ยวกับการใช้จ่ายและการใช้คืนเงินค่าจ้างล่วงหน้าดังกล่าวนี้

๕.๑ ผู้รับจ้างจะใช้เงินค่าจ้างล่วงหน้านั้นเพื่อเป็นค่าใช้จ่ายในการปฏิบัติงานตามสัญญาเท่านั้นหากผู้รับจ้างใช้จ่ายเงินค่าจ้างล่วงหน้า หรือส่วนใดส่วนหนึ่งของเงินค่าจ้างล่วงหน้าในทางอื่นผู้ว่าจ้างอาจเรียกเงินค่าจ้างล่วงหน้าคืนจากผู้รับจ้างหรือบังคับเอาจากหลักประกันการรับเงินค่าจ้างล่วงหน้าได้ทันที



.....ผู้ว่าจ้าง
(นายอาทิตย์ คุณผล)

.....ผู้รับจ้าง
(นางสาวปิ่นณัญญา ชัยหาญชาติ)
SIN HADIA CORPORATION CO. LTD.
บริษัท สิ้นหัดยา จำกัด

ต้นฉบับ

-๕-

ข้อ ๖. การหักเงินประกันผลงาน

ในการจ่ายเงินค่าจ้างให้แก่ผู้รับจ้างแต่ละงวด ผู้ว่าจ้างจะหักเงินจำนวนร้อยละ - ของเงินที่ต้องจ่ายในงวดนั้นเพื่อเป็นประกันผลงาน ในกรณีที่เงินประกันผลงานถูกหักไว้แล้วเป็นจำนวนเงินไม่ต่ำกว่า - บาท ผู้รับจ้างมีสิทธิที่จะขอเงินประกันผลงานคืน โดยนำหนังสือคำประกันของธนาคารหรือหนังสือคำประกันอิเล็กทรอนิกส์ซึ่งออกโดยธนาคารภายในประเทศมามอบให้ผู้ว่าจ้างเพื่อเป็นหลักประกันแทนก็ได้

ผู้ว่าจ้างจะคืนเงินประกันผลงาน และ/หรือหนังสือคำประกันของธนาคารดังกล่าวตามวรรคหนึ่งโดยไม่มีดอกเบี้ยให้แก่ผู้รับจ้างพร้อมกับการจ่ายเงินค่าจ้างงวดสุดท้าย

ข้อ ๗ (ข) กำหนดเวลาแล้วเสร็จและสิทธิของผู้ว่าจ้างในการบอกเลิกสัญญา

ผู้รับจ้างต้องเริ่มทำงานที่รับจ้างภายในวันที่ ๓๐ เมษายน ๒๕๖๗ และจะต้องทำงานให้แล้วเสร็จบริบูรณ์ภายในวันที่ ๒๘ มิถุนายน ๒๕๖๗ ถ้าผู้รับจ้างมิได้ลงมือทำงานภายในกำหนดเวลา หรือไม่สามารทำงานให้แล้วเสร็จตามกำหนดเวลา หรือมีเหตุให้เชื่อได้ว่าผู้รับจ้างไม่สามารถทำงานให้แล้วเสร็จภายในกำหนดเวลา หรือจะแล้วเสร็จล่าช้าเกินกว่ากำหนดเวลา หรือผู้รับจ้างทำผิดสัญญาข้อใดข้อหนึ่ง หรือตกเป็นผู้ถูกพิทักษ์ทรัพย์เด็ดขาด หรือตกเป็นผู้ล้มละลาย หรือเพิกเฉยไม่ปฏิบัติตามคำสั่งของคณะกรรมการตรวจรับพัสดุหรือผู้ควบคุมงานหรือบริษัทที่ปรึกษาซึ่งได้รับมอบอำนาจจากผู้ว่าจ้าง ผู้ว่าจ้างมีสิทธิที่จะบอกเลิกสัญญานี้ได้ และมีสิทธิจ้างผู้รับจ้างรายใหม่เข้าทำงานของผู้รับจ้างให้ลุล่วงไปด้วย การใช้สิทธิบอกเลิกสัญญานั้นไม่กระทบสิทธิของผู้ว่าจ้างที่จะเรียกร้องค่าเสียหายจากผู้รับจ้าง

การที่ผู้ว่าจ้างไม่ใช้สิทธิเลิกสัญญาดังกล่าวข้างต้นไม่เป็นเหตุให้ผู้รับจ้างพ้นจากความรับผิดชอบตามสัญญา

ข้อ ๘ ความรับผิดชอบในความชำรุดบกพร่องของงานจ้าง

เมื่องานแล้วเสร็จบริบูรณ์ และผู้ว่าจ้างได้รับมอบงานจากผู้รับจ้างหรือจากผู้รับจ้างรายใหม่ ในกรณีที่มีการบอกเลิกสัญญาตามข้อ ๗ หากมีเหตุชำรุดบกพร่องหรือเสียหายเกิดขึ้นจากการจ้างนี้ ภายในกำหนด ๒ (สอง) ปี นับถัดจากวันที่ได้รับมอบงานดังกล่าว ซึ่งความชำรุดบกพร่องหรือเสียหายนั้นเกิดจากความบกพร่องของผู้รับจ้างอันเกิดจากการใช้วัสดุที่ไม่ถูกต้องหรือทำไว้ไม่เรียบร้อย หรือทำไม่ถูกต้องตามมาตรฐานแห่งหลักวิชา ผู้รับจ้างจะต้องรีบทำการแก้ไข ให้เป็นที่เรียบร้อยโดยไม่ชักช้า โดยผู้ว่าจ้างไม่ต้องออกเงินใดๆ ในการนี้ทั้งสิ้น หากผู้รับจ้างไม่กระทำการดังกล่าวภายในกำหนด ๑๕ (สิบห้า) วัน นับถัดจากวันที่ได้รับแจ้งเป็นหนังสือจาก ผู้ว่าจ้าง หรือไม่ทำการแก้ไขให้ถูกต้องเรียบร้อยภายในเวลาที่ผู้ว่าจ้างกำหนด ให้ผู้ว่าจ้างมีสิทธิที่จะทำการนั้นเองหรือจ้างผู้อื่นให้ทำงานนั้น โดยผู้รับจ้างต้องเป็นผู้ออกค่าใช้จ่ายเองทั้งสิ้น



(ลงชื่อ)

(นายอาทิตย์ คุณผล)

ผู้ว่าจ้าง

(ลงชื่อ)

(นางสาวปิ่นมณัญญา ช. หาญชาติ)

ผู้รับจ้าง
ASIAN MAN CORPORATION CO., LTD.
หาญชาติ

ตนฉบับ

-๖-

ในกรณีเร่งด่วนจำเป็นต้องรีบแก้ไขเหตุชำรุดบกพร่องหรือเสียหายโดยเร็ว และไม่อาจรอให้ผู้รับจ้างแก้ไขในระยะเวลาที่กำหนดไว้ตามวรรคหนึ่งได้ ผู้ว่าจ้างมีสิทธิเข้าจัดการแก้ไขเหตุชำรุดบกพร่องหรือเสียหายนั้นเอง หรือจ้างผู้อื่นให้ซ่อมแซมความชำรุดบกพร่องหรือเสียหาย โดยผู้รับจ้าง ต้องรับผิดชอบชำระค่าใช้จ่ายทั้งหมด

การที่ผู้ว่าจ้างทำการนั้นเอง หรือจ้างผู้อื่นให้ทำงานนั้นแทนผู้รับจ้าง ไม่ทำให้ผู้รับจ้าง หลุดพ้นจากความรับผิดชอบตามสัญญา หากผู้รับจ้างไม่ชดใช้ค่าใช้จ่ายหรือค่าเสียหายตามที่ผู้ว่าจ้างเรียกร้องผู้ว่าจ้างมีสิทธิบังคับจากหลักประกันการปฏิบัติตามสัญญาได้

ข้อ ๙ การจ้างช่วง

ผู้รับจ้างจะต้องไม่เอางานทั้งหมดหรือแต่บางส่วนแห่งสัญญานี้ไปจ้างช่วงอีกทอดหนึ่ง เว้นแต่การจ้างช่วงงานแต่บางส่วนที่ได้รับอนุญาตเป็นหนังสือจากผู้ว่าจ้างแล้ว การที่ผู้ว่าจ้างได้อนุญาตให้จ้างช่วงงานแต่บางส่วนดังกล่าวนี้ ไม่เป็นเหตุให้ผู้รับจ้างหลุดพ้นจาก ความรับผิดชอบหรือพันธะหน้าที่ตามสัญญานี้ และผู้รับจ้างจะยังคงต้องรับผิดชอบในความผิดและความประมาทเลินเล่อของผู้รับจ้างช่วง หรือของตัวแทนหรือลูกจ้างของผู้รับจ้างช่วงนั้นทุกประการ

กรณีผู้รับจ้างไปจ้างช่วงงานแต่บางส่วนโดยฝ่าฝืนความในวรรคหนึ่ง ผู้รับจ้างต้องชำระค่าปรับให้แก่ผู้ว่าจ้างเป็นจำนวนเงินในอัตราร้อยละ ๑๐ (สิบ) ของวงเงินของงานที่จ้างช่วงตามสัญญา ทั้งนี้ ไม่ตัดสิทธิผู้ว่าจ้างในการบอกเลิกสัญญา

ข้อ ๑๐ การควบคุมงานของผู้รับจ้าง

ผู้รับจ้างจะต้องควบคุมงานที่รับจ้างอย่างเอาใจใส่ ด้วยประสิทธิภาพและความชำนาญ และในระหว่างทำงานที่รับจ้างจะต้องจัดให้มีผู้แทนซึ่งทำงานเต็มเวลาเป็นผู้รับผิดชอบควบคุมงานของ ผู้รับจ้าง ผู้แทนดังกล่าวจะต้องได้รับมอบอำนาจจากผู้รับจ้าง คำสั่งหรือคำแนะนำต่างๆ ที่ผู้ว่าจ้าง คณะกรรมการตรวจรับพัสดุ ผู้ควบคุมงาน หรือบริษัทที่ปรึกษาที่ผู้ว่าจ้างแต่งตั้ง ได้แจ้งแก่ผู้แทนเช่นว่านั้น ให้ถือว่าเป็นคำสั่งหรือคำแนะนำที่ได้แจ้งแก่ผู้รับจ้าง การแต่งตั้งผู้แทนตามข้อนี้จะต้องทำเป็นหนังสือและต้องได้รับความเห็นชอบเป็นหนังสือ จากผู้ว่าจ้าง การเปลี่ยนตัวหรือแต่งตั้งผู้แทนใหม่จะทำได้หากไม่ได้รับความเห็นชอบ เป็นหนังสือจากผู้ว่าจ้างก่อน

ผู้ว่าจ้างมีสิทธิที่จะขอให้เปลี่ยนตัวผู้แทนตามวรรคหนึ่ง โดยแจ้งเป็นหนังสือไปยังผู้รับจ้าง และผู้รับจ้างจะต้องทำการเปลี่ยนตัวผู้แทนนั้นโดยพลัน โดยไม่คิดค่าจ้างหรือราคาเพิ่มหรืออ้างเป็นเหตุเพื่อขยายอายุสัญญาอันเนื่องมาจากเหตุนี้

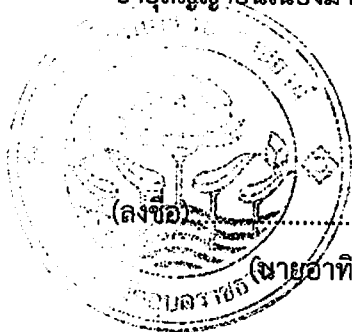

(ลงชื่อ)

ผู้ว่าจ้าง

(นายอาทิตย์ คุณผล)

(ลงชื่อ)

ผู้รับจ้าง

(นางสาวปัทมัญญาช หาญชาติ)

ต้นฉบับ

-๖-

ข้อ ๑๑ ความรับผิดชอบของผู้รับจ้าง

ผู้รับจ้างจะต้องรับผิดชอบต่ออุบัติเหตุ ความเสียหาย หรือภัยอันตรายใดๆ อันเกิดจาก การปฏิบัติงานของผู้รับจ้าง และจะต้องรับผิดชอบต่อความเสียหายจากการกระทำของลูกจ้างหรือตัวแทน ของผู้รับจ้าง และจากการปฏิบัติงานของผู้รับจ้างช่วงด้วย (ถ้ามี)

ความเสียหายใดๆ อันเกิดแก่งานที่ผู้รับจ้างได้ทำขึ้น แม้จะเกิดขึ้นเพราะเหตุสุดวิสัย ก็ตาม ผู้รับจ้างจะต้องรับผิดชอบโดยซ่อมแซมให้คืนดีหรือ เปลี่ยนให้ใหม่โดยค่าใช้จ่ายของผู้รับจ้างเอง เว้นแต่ความเสียหายนั้นเกิดจากความผิดของผู้ว่าจ้าง ทั้งนี้ ความรับผิดชอบของผู้รับจ้างดังกล่าวในข้อนี้จะสิ้นสุดลงเมื่อผู้ว่าจ้างได้รับมอบงานครั้งสุดท้าย ซึ่งหลังจากนั้นผู้รับจ้างคงต้องรับผิดชอบในกรณีชำรุดบกพร่อง หรือความเสียหายดังกล่าวในข้อ ๘ เท่านั้น

ผู้รับจ้างจะต้องรับผิดชอบต่อบุคคลภายนอกในความเสียหายใดๆ อันเกิดจาก การปฏิบัติงานของผู้รับจ้าง หรือลูกจ้างหรือตัวแทนของผู้รับจ้าง รวมถึงผู้รับจ้างช่วง (ถ้ามี) ตามสัญญาฯ นี้ หากผู้ว่าจ้างถูกเรียกร้องหรือฟ้องร้องหรือต้องชดใช้ค่าเสียหายให้แก่บุคคลภายนอกไปแล้ว ผู้รับจ้างจะต้อง ดำเนินการใดๆ เพื่อให้มีการว่าต่าง แก่ต่างให้แก่ผู้ว่าจ้างโดยค่าใช้จ่ายของผู้รับจ้างเอง รวมทั้งผู้รับจ้างจะต้องชดใช้ค่าเสียหายนั้นๆ ตลอดจนค่าใช้จ่าย ใดๆ อันเกิดจากการถูกเรียกร้องหรือถูกฟ้องร้องให้แก่ผู้ว่าจ้างทันที

ข้อ ๑๒ การจ่ายเงินแก่ลูกจ้าง

ผู้รับจ้างจะต้องจ่ายเงินแก่ลูกจ้างที่ผู้รับจ้างได้จ้างมาในอัตราและตามกำหนดเวลา ที่ผู้รับจ้างได้ตกลงหรือทำสัญญาไว้ต่อลูกจ้างดังกล่าว

ถ้าผู้รับจ้างไม่จ่ายเงินค่าจ้างหรือค่าทดแทนอื่นใดแก่ลูกจ้างดังกล่าวในวรรคหนึ่ง ผู้ว่าจ้างมีสิทธิที่จะเอาเงินค่าจ้างที่จะต้องจ่ายแก่ผู้รับจ้างมาจ่ายให้แก่ลูกจ้างของผู้รับจ้างดังกล่าว และให้ถือว่าผู้ว่าจ้างได้จ่ายเงินจำนวนนั้นเป็นค่าจ้างให้แก่ผู้รับจ้างตามสัญญาแล้ว

ผู้รับจ้างจะต้องจัดให้มีประกันภัยสำหรับลูกจ้างทุกคนที่จ้างมาทำงาน โดยให้ครอบคลุมถึงความรับผิดชอบทั้งปวงของผู้รับจ้าง รวมทั้งผู้รับจ้างช่วง (ถ้ามี) ในกรณีความเสียหายที่คิดค่าสินไหมทดแทนได้ตามกฎหมาย ซึ่งเกิดจากอุบัติเหตุหรือภัยอันตรายใดๆ ต่อลูกจ้างหรือบุคคลอื่น ที่ผู้รับจ้างหรือผู้รับจ้างช่วงจ้างมาทำงาน ผู้รับจ้างจะต้องส่งมอบกรมธรรม์ประกันภัยดังกล่าว พร้อมทั้งหลักฐานการชำระเบี้ยประกันให้แก่ผู้ว่าจ้างเมื่อผู้ว่าจ้างเรียกร้อง



ผู้ว่าจ้าง

(นายอาทิตย์ คุณผล)

(ลงชื่อ).....

ผู้รับจ้าง

(นางสาวปณณัญญา ชัยหาญชาติ) ASIAN PACIFIC CORPORATION CO. LTD

ต้นฉบับ

-๘-

ข้อ ๑๓ การตรวจงานจ้าง

ถ้าผู้ว่าจ้างแต่งตั้งคณะกรรมการตรวจรับพัสดุ ผู้ควบคุมงาน หรือบริษัท ที่ปรึกษา เพื่อควบคุมการทำงานของผู้รับจ้าง คณะกรรมการตรวจ รับพัสดุ ผู้ควบคุมงาน หรือบริษัทที่ปรึกษานั้น มีอำนาจเข้าไปตรวจการงานในโรงงานและสถานที่ก่อสร้างได้ตลอดเวลา และผู้รับจ้างจะต้องอำนวยความสะดวกและให้ความช่วยเหลือในการนั้นตามสมควร

การที่มีคณะกรรมการตรวจรับพัสดุ ผู้ควบคุมงาน หรือบริษัทที่ปรึกษานั้น หากทำให้ผู้รับจ้าง ได้รับความรับผิดชอบตามสัญญาข้อใดข้อหนึ่งไม่

ข้อ ๑๔ แบบรูปและรายการละเอียดคลาดเคลื่อน

ผู้รับจ้างรับรองว่าได้ตรวจสอบและทำความเข้าใจในแบบรูปและรายการละเอียดโดยถี่ถ้วน แล้ว หากปรากฏว่าแบบรูปและรายการละเอียดนั้นผิดพลาดหรือคลาดเคลื่อน ไปจากหลักการทางวิศวกรรมหรือทางเทคนิค ผู้รับจ้างตกลงที่จะปฏิบัติตามคำวินิจฉัยของผู้ว่าจ้าง คณะกรรมการตรวจรับพัสดุ ผู้ควบคุมงาน หรือบริษัทที่ปรึกษาที่ผู้ว่าจ้างแต่งตั้ง เพื่อให้งานแล้วเสร็จบริบูรณ์ คำวินิจฉัยดังกล่าวให้ถือเป็นที่สุด โดยผู้รับจ้างจะคิด ค่าจ้าง ค่าเสียหาย หรือค่าใช้จ่ายใดๆ เพิ่มขึ้น จากผู้ว่าจ้างหรือขอขยายอายุสัญญาไม่ได้

ข้อ ๑๕ การควบคุมงานโดยผู้ว่าจ้าง

ผู้รับจ้างตกลงว่าคณะกรรมการตรวจรับพัสดุ ผู้ควบคุมงาน หรือบริษัท ที่ปรึกษาที่ผู้ว่าจ้าง แต่งตั้ง มีอำนาจที่จะตรวจสอบและควบคุมงานเพื่อให้เป็นไปตาม สัญญา และมีอำนาจที่จะสั่งให้แก้ไข เปลี่ยนแปลงเพิ่มเติม หรือตัดทอนซึ่งงานตามสัญญา หากผู้รับจ้างขัดขืน ไม่ปฏิบัติตาม ผู้ว่าจ้าง คณะกรรมการตรวจ รับพัสดุ ผู้ควบคุมงาน หรือบริษัทที่ปรึกษา มีอำนาจ ที่จะสั่งให้หยุดการนั้นชั่วคราวได้ ความล่าช้าในกรณี เช่นนี้ ผู้รับจ้างจะถือเป็นเหตุขอขยายระยะเวลา การปฏิบัติงานตามสัญญาหรือเรียกชดเชยค่าเสียหายใดๆ ไม่ได้ทั้งสิ้น

ข้อ ๑๖ งานพิเศษและการแก้ไขงาน

ผู้ว่าจ้างมีสิทธิที่จะสั่งเป็นหนังสือให้ผู้รับจ้างทำงานพิเศษซึ่งไม่ได้แสดงไว้หรือรวมอยู่ใน เอกสารสัญญา หากงานพิเศษนั้นๆ อยู่ในขอบข่ายทั่วไปแห่งวัตถุประสงค์ของสัญญา นอกจากนี้ ผู้ว่าจ้างยังมี สิทธิสั่งให้เปลี่ยนแปลงหรือแก้ไขแบบรูปและข้อกำหนดต่างๆ ในเอกสารสัญญานี้ด้วย

อัตราค่าจ้างหรือราคาที่กำหนดใช้ในสัญญานี้ ให้กำหนดใช้สำหรับงานพิเศษ หรืองานที่ เพิ่มเติมขึ้น หรือตัดทอนลงทั้งปวงตามคำสั่งของผู้ว่าจ้าง หากในสัญญาไม่ได้กำหนดไว้ถึงอัตราค่าจ้าง หรือราคาใดๆ ที่จะนำมาใช้สำหรับงานพิเศษหรืองานที่เพิ่มขึ้นหรือลดลงดังกล่าว ผู้ว่าจ้าง และผู้รับจ้างจะตกลงกันที่จะกำหนด อัตราค่าจ้างหรือราคาที่เพิ่มขึ้นหรือลดลง รวมทั้งการขยายระยะเวลา (ถ้ามี) กันใหม่เพื่อความเหมาะสม ในกรณีนี้ ตกลงกันไม่ได้ ผู้ว่าจ้างจะกำหนดอัตราจ้าง หรือราคาตามแต่ผู้ว่าจ้างจะเห็นว่าเหมาะสมและถูกต้อง ซึ่งผู้รับจ้าง จะต้องปฏิบัติงานตามคำสั่งของผู้ว่าจ้างไปก่อนเพื่อมิให้เกิดความเสียหายแก่งานที่จ้าง

(ลงชื่อ).....ผู้ว่าจ้าง
(นายอาทิตย์ คุณผล)

(ลงชื่อ).....ผู้รับจ้าง
(นางสาวปัทมาภรณ์ ช่างทอง)



MINION CONSULTING CO., LTD.
บริษัท มินิออน คอนซัลติง จำกัด

ต้นฉบับ

-๙-

ข้อ ๑๗ ค่าปรับ

หากผู้รับจ้างไม่สามารถทำงานให้แล้วเสร็จภายในเวลาที่กำหนดไว้ ในสัญญาและผู้ว่าจ้างยังมีได้บอกเลิกสัญญา ผู้รับจ้างจะต้องชำระค่าปรับให้แก่ผู้ว่าจ้างเป็น จำนวนเงินวันละ ๑,๙๒๕.๐๐ - บาท (หนึ่งพันเก้าร้อยยี่สิบห้าบาทถ้วน) และจะต้องชำระค่าใช้จ่ายในการควบคุมงาน (ถ้ามี) ในเมื่อผู้ว่าจ้าง ต้องจ้างผู้ควบคุมงานอีกต่อหนึ่งเป็นจำนวนเงินวันละ-..... บาท (.....-.....) นับถัดจากวันที่ครบกำหนดเวลาแล้วเสร็จของงานตามสัญญาหรือวันที่ผู้ว่าจ้างได้ขยายเวลาทำงานให้ จนถึงวันที่ทำงานแล้วเสร็จจริง นอกจากนี้ ผู้รับจ้างยอมให้ผู้ว่าจ้างเรียกค่าเสียหายอันเกิดขึ้นจากการที่ผู้รับจ้างทำงานล่าช้าเฉพาะส่วนที่เกินกว่าจำนวนค่าปรับและค่าใช้จ่ายดังกล่าวได้อีกด้วย

ในระหว่างที่ผู้ว่าจ้างยังมีได้บอกเลิกสัญญานั้น หากผู้ว่าจ้างเห็นว่าผู้รับจ้าง จะไม่สามารถปฏิบัติตามสัญญาต่อไปได้ ผู้ว่าจ้างจะใช้สิทธิบอกเลิกสัญญาและใช้สิทธิตามข้อ ๑๘ ก็ได้ และถ้าผู้ว่าจ้างได้แจ้งข้อเรียกร้องไปยังผู้รับจ้างเมื่อครบกำหนดเวลาแล้วเสร็จของงานขอให้ชำระค่าปรับแล้ว ผู้ว่าจ้างมีสิทธิที่จะปรับผู้รับจ้างจนถึงวันบอกเลิกสัญญาได้อีกด้วย

ข้อ ๑๘ สิทธิของผู้ว่าจ้างภายหลังบอกเลิกสัญญา

ในกรณีที่ผู้ว่าจ้างบอกเลิกสัญญา ผู้ว่าจ้างอาจทำงานนั้นเองหรือว่าจ้างผู้อื่นให้ทำงานนั้นต่อจนแล้วเสร็จก็ได้ ผู้ว่าจ้างหรือผู้รับจ้างทำงานนั้นต่อมีสิทธิใช้เครื่องใช้ในการก่อสร้าง สิ่งที่สร้างขึ้นชั่วคราวสำหรับงานก่อสร้าง และวัสดุต่างๆ ซึ่งเห็นว่าจะต้องสงวนเอาไว้เพื่อการปฏิบัติงานตามสัญญา ตามที่จะเห็นสมควร

ในกรณีดังกล่าว ผู้ว่าจ้างมีสิทธิริบหรือบังคับจากหลักประกันการปฏิบัติตามสัญญาทั้งหมดหรือบางส่วน ตามแต่จะเห็นสมควร นอกจากนั้น ผู้รับจ้างจะต้องรับผิดชอบในค่าเสียหายซึ่งเป็นจำนวน เกินกว่าหลักประกันการปฏิบัติตามสัญญา รวมทั้งค่าใช้จ่ายที่เพิ่มขึ้น ในการทำงานนั้นต่อให้แล้วเสร็จตามสัญญา ตลอดจนค่าใช้จ่ายในการควบคุมงานเพิ่ม (ถ้ามี) ซึ่งผู้ว่าจ้างจะหัก เอาจากเงินประกันผลงานหรือจำนวนเงินใดๆ ที่จะจ่ายให้แก่ผู้รับจ้างก็ได้

ข้อ ๑๙. การบังคับค่าปรับ ค่าเสียหาย และค่าใช้จ่าย

ในกรณีที่ผู้รับจ้างไม่ปฏิบัติตามสัญญาข้อหนึ่งข้อใดด้วยเหตุใดๆ ก็ตาม จนเป็นเหตุให้เกิดค่าปรับ ค่าเสียหาย หรือค่าใช้จ่ายแก่ผู้ว่าจ้าง ผู้รับจ้างต้องชดใช้ค่าปรับ ค่าเสียหาย หรือค่าใช้จ่ายดังกล่าวให้แก่ผู้ว่าจ้างโดยสิ้นเชิงภายในกำหนด ๑๕ (สิบห้า) วัน นับถัดจากวันที่ได้รับแจ้งเป็นหนังสือจากผู้ว่าจ้าง หากผู้รับจ้างไม่ชดใช้ให้ถูกต้องครบถ้วนภายในระยะเวลาดังกล่าวให้ผู้ว่าจ้างมีสิทธิที่จะหักเอาจากจำนวนเงินค่าจ้างที่ต้องชำระหรือจากเงินประกันผลงาน ของผู้รับจ้าง หรือบังคับจากหลักประกันการปฏิบัติตามสัญญาได้ทันที



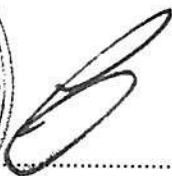

ผู้ว่าจ้าง

(นายอาทิตย์ คุณผล)

(ลงชื่อ).....

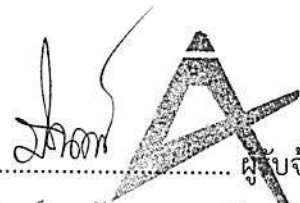

ผู้รับจ้าง

(นางสาวปณณญาณ์ช หาญชาติ)

บริษัท ปณณญาณ์ช หาญชาติ จำกัด

ต้นฉบับ

-๑๐-

หากค่าปรับ ค่าเสียหาย หรือค่าใช้จ่ายที่บังคับจากเงินค่าจ้างที่ต้องชำระ เงินประกันผลงาน หรือหลักประกันการปฏิบัติตามสัญญาแล้วยังไม่เพียงพอ ผู้รับจ้างยินยอมชำระส่วนที่เหลือ ที่ยังขาดอยู่จนครบถ้วน ตามจำนวนค่าปรับ ค่าเสียหาย หรือค่าใช้จ่ายนั้น ภายในกำหนด ๑๕ (สิบห้า) วัน นับถัดจากวันที่ได้รับแจ้งเป็น หนังสือจากผู้ว่าจ้าง

หากมีเงินค่าจ้างตามสัญญาที่หักไว้จ่ายเป็นค่าปรับ ค่าเสียหาย หรือค่าใช้จ่ายแล้วยังเหลืออยู่ อีกเท่าใด ผู้ว่าจ้างจะคืนให้แก่ผู้รับจ้างทั้งหมด

ข้อ ๒๐ การทำบริเวณก่อสร้างให้เรียบร้อย

ผู้รับจ้างจะต้องรักษาบริเวณสถานที่ปฏิบัติงานตามสัญญานี้ รวมทั้งโรงงานหรือ สิ่งอำนวยความสะดวกในการทำงานของผู้รับจ้าง ลูกจ้าง ตัวแทน หรือผู้รับจ้างช่วง (ถ้ามี) ให้สะอาด ปลอดภัย และมีประสิทธิภาพในการใช้งานตลอดระยะเวลาการจ้าง และเมื่อทำงานเสร็จสิ้นแล้วจะต้องขนย้ายบรรดาเครื่องใช้ในการทำงานจ้างรวมทั้งวัสดุ ขยะมูลฝอย และสิ่งก่อสร้างชั่วคราวต่างๆ (ถ้ามี) ทั้งจะต้องกลบเกลี่ยพื้นดินให้เรียบร้อย เพื่อให้บริเวณทั้งหมดอยู่ในสภาพที่สะอาดและใช้การได้ทันที

ข้อ ๒๑ การงดหรือลดค่าปรับ หรือการขยายเวลาปฏิบัติงานตามสัญญา

ในกรณีที่มีเหตุเกิดจากความผิดหรือความบกพร่องของฝ่ายผู้ว่าจ้าง หรือเหตุสุดวิสัย หรือเกิดจากพฤติการณ์อันหนึ่งอันใดที่ผู้รับจ้างไม่ต้องรับผิดชอบตามกฎหมาย หรือเหตุอื่นตามที่กำหนด ในกฎกระทรวง ซึ่งออกตามความในกฎหมายว่าด้วยการจัดซื้อจัดจ้างและการบริหารพัสดุภาครัฐ ทำให้ผู้รับจ้างไม่สามารถทำงานให้แล้วเสร็จตามเงื่อนไขและกำหนดเวลาแห่งสัญญานี้ได้ ผู้รับจ้างจะต้องแจ้งเหตุหรือพฤติการณ์ดังกล่าวพร้อมหลักฐานเป็นหนังสือให้ผู้ว่าจ้างทราบ เพื่อของดหรือลดค่าปรับ หรือขยายเวลาทำงานออกไปภายใน ๑๕ (สิบห้า) วันนับถัดจากวันที่เหตุอันสิ้นสุดลง หรือตามที่กำหนดในกฎกระทรวงดังกล่าว แล้วแต่กรณี

ถ้าผู้รับจ้างไม่ปฏิบัติให้เป็นไปตามความในวรรคหนึ่ง ให้ถือว่าผู้รับจ้างได้สละสิทธิเรียกร้อง ในการที่จะของดหรือลดค่าปรับ หรือขยายเวลาทำงานออกไปโดยไม่มีเงื่อนไขใดๆ ทั้งสิ้น เว้นแต่ กรณีเหตุเกิดจากความผิดหรือความบกพร่องของฝ่ายผู้ว่าจ้าง ซึ่งมีหลักฐานชัดเจน หรือผู้ว่าจ้างทราบดี อยู่แล้วตั้งแต่นั้น

การงดหรือลดค่าปรับ หรือขยายกำหนดเวลาทำงานตามวรรคหนึ่ง อยู่ในดุลพินิจของผู้ว่าจ้างที่จะพิจารณาตามที่เห็นสมควร

ข้อ ๒๒. การใช้เรือไทย

ในการปฏิบัติตามสัญญานี้ หากผู้รับจ้างจะต้องส่งหรือนำของเข้ามาจากต่างประเทศ รวมทั้งเครื่องมือและอุปกรณ์ที่ต้องนำเข้ามาเพื่อปฏิบัติงานตามสัญญา ไม่ว่าผู้รับจ้างจะเป็นผู้นำของเข้ามาเอง หรือนำเข้ามาโดยผ่านตัวแทนหรือบุคคลอื่นใด ถ้าสิ่งของนั้นต้องนำเข้ามาโดยทางเรือในเส้นทางเดินเรือที่มีเรือไทย



.....ผู้ว่าจ้าง
(นายอาทิตย์ คุณผล)

(ลงชื่อ).....ผู้รับจ้าง
(นางสาวปณณฎณ์ ชัย หลอยชาติ) Co. LTD

บริษัท เอชเอ็มดีบี คอร์ปอเรชั่น จำกัด

ต้นฉบับ

-๑๑-

เดินอยู่และสามารถให้บริการรับขนได้ตามที่รัฐมนตรีว่าการกระทรวงคมนาคมประกาศกำหนด ผู้รับจ้างต้องจัดการให้สิ่งของดังกล่าวบรรทุกโดยเรือไทยหรือเรือที่มีสิทธิเช่นเดียวกับเรือไทยจากต่างประเทศมายังประเทศไทยเว้นแต่จะได้รับอนุญาตจากกรมเจ้าท่าก่อนบรรทุกของนั้นลงเรืออื่นที่มีเรือไทยหรือเป็นของที่รัฐมนตรีว่าการกระทรวงคมนาคมประกาศยกเว้นให้บรรทุกโดยเรืออื่นได้ ทั้งนี้ ไม่ว่าการส่งหรือนำเข้าสิ่งของดังกล่าวจากต่างประเทศจะเป็นแบบใด

ในการส่งมอบงานตามสัญญาให้แก่ผู้ว่าจ้าง ถ้างานนั้นมีสิ่งของตามวรรคหนึ่ง ผู้รับจ้างจะต้องส่งมอบใบตราส่ง (Bill of lading) หรือสำเนาใบตราส่งสำหรับของนั้น ซึ่งแสดงว่าได้บรรทุกมาโดยเรือไทยหรือเรือที่มีสิทธิเช่นเดียวกับเรือไทยให้แก่ผู้ว่าจ้างพร้อมกับการส่งมอบงานด้วย

ในกรณีที่สิ่งของดังกล่าวไม่ได้บรรทุกจากต่างประเทศมายังประเทศไทยโดยเรือไทยหรือเรือที่มีสิทธิเช่นเดียวกับเรือไทย ผู้รับจ้างต้องส่งมอบหลักฐานซึ่งแสดงว่าได้รับอนุญาตจากกรมเจ้าท่า ให้บรรทุกของโดยเรืออื่นได้หรือหลักฐานซึ่งแสดงว่าได้ชำระค่าธรรมเนียมพิเศษ เนื่องจากการไม่บรรทุกของโดยเรือไทยตามกฎหมาย ว่าด้วยการส่งเสริมการพาณิชย์แล้วอย่างใดอย่างหนึ่งแก่ผู้ว่าจ้างด้วย

ในกรณีที่ผู้รับจ้างไม่ส่งมอบหลักฐานอย่างใดอย่างหนึ่งดังกล่าวในวรรคสองและวรรคสามให้แก่ผู้ว่าจ้างแต่จะขอส่งมอบงานดังกล่าวให้ผู้ว่าจ้างก่อนโดยยังไม่รับชำระเงินค่าจ้าง ผู้ว่าจ้างมีสิทธิรับงานดังกล่าวไว้ก่อน และชำระเงินค่าจ้างเมื่อผู้รับจ้างได้ปฏิบัติถูกต้องครบถ้วนดังกล่าวแล้วได้

ข้อ ๒๓. มาตรฐานฝีมือช่าง

ผู้รับจ้างตกลงเป็นเงื่อนไขสำคัญว่า ผู้รับจ้างจะต้องมีและใช้ผู้ผ่านการทดสอบมาตรฐานฝีมือช่าง จาก..... หรือผู้ยื่นข้อเสนอจะต้องมีและใช้ผู้มีวุฒิบัตรระดับ ปวช. ปวส. และปวท. หรือเทียบเท่าจากสถาบันการศึกษาที่ ก.พ. รับรองให้เข้ารับราชการได้ ในอัตราไม่ต่ำกว่าร้อยละ ๑๐ (สิบ) ของแต่ละสาขาช่าง แต่จะต้องมีช่างจำนวนอย่างน้อย ๑ (หนึ่ง) คน ในแต่ละสาขาช่างดังต่อไปนี้

๑. ผู้รับจ้างจะต้องแต่งตั้งผู้ควบคุมงานประจำโครงการ และต้องมีคุณวุฒิการศึกษาไม่ต่ำกว่าระดับประกาศนียบัตรวิชาชีพชั้นสูง (ปวส.) ทางด้านไฟฟ้ากำลัง หรือเทียบเท่าและหนังสือรับรองเป็นผู้ควบคุมงานโครงการ พร้อมเอกสารหลักฐานแสดงคุณวุฒิการศึกษาและสำเนาบัตรประจำตัวประชาชน จำนวน ๑ คน

ผู้รับจ้างจะต้องจัดทำบัญชีแสดงจำนวนช่างทั้งหมดโดยจำแนกตามแต่ละสาขาช่างและระดับช่างพร้อมกับบรรยายชื่อช่างผู้ผ่านการทดสอบมาตรฐานฝีมือช่างหรือผู้มีวุฒิปัตรดังกล่าวในวรรคหนึ่งนำมาแสดงพร้อมหลักฐานต่างๆ ต่อคณะกรรมการตรวจรับพัสดุหรือผู้ควบคุมงาน ก่อนเริ่มลงมือทำงาน และพร้อมที่จะให้ผู้ว่าจ้างหรือเจ้าหน้าที่ของผู้ว่าจ้างตรวจสอบดูได้ตลอด เวลาการทำงานตามสัญญานี้ของผู้รับจ้าง



(ลงชื่อ).....

(นายอาทิตย์ คุณผล)

ผู้ว่าจ้าง

(ลงชื่อ).....

(นางสาวปิ่นณัญญา หายูชาติ)

ผู้รับจ้าง

ASIAN INDIA CONTRACTING CO., LTD.
บริษัท เอเชียอินเดียน คอนทราคติ้ง จำกัด

ต้นฉบับ

-๑๒-

ข้อ ๒๔. การปรับราคาค่าจ้าง

ผู้ว่าจ้างและผู้รับจ้าง ตกลงกันให้ใช้สัญญาปรับราคาได้ สำหรับราคางานก่อสร้างตามสัญญาฉบับนี้โดยการนำสูตร Escalation Factor (K) มาใช้คำนวณราคาค่างานที่เปลี่ยนแปลงไป โดยวิธีการต่อไปนี้ ตามเงื่อนไข หลักเกณฑ์ สูตรและวิธีคำนวณที่ใช้กับสัญญาแบบปรับราคาได้ตามมติคณะรัฐมนตรีเมื่อวันที่ ๒๒ สิงหาคม ๒๕๓๒ เรื่องการพิจารณาช่วยเหลือผู้ประกอบการอาชีพงานก่อสร้าง ตามหนังสือสำนักเลขาธิการคณะรัฐมนตรี ที่ นร ๐๒๐๓/ว ๑๐๙ ลงวันที่ ๒๔ สิงหาคม ๒๕๓๒

สูตรการปรับราคา (สูตรค่า K) จะต้องคงที่ที่ระดับที่กำหนดไว้ในวันแล้วเสร็จตามที่กำหนดไว้ในสัญญา หรือภายในระยะเวลาที่ผู้ว่าจ้าง ได้ขยายออกไป โดยจะใช้สูตรของทางราชการที่ได้รับอนุมัติตามภาคผนวก -

สัญญานี้ทำขึ้นเป็นสองฉบับ มีข้อความถูกต้องตรงกัน คู่สัญญาได้อ่านและเข้าใจข้อความ โดยละเอียดตลอดแล้ว จึงได้ลงลายมือชื่อ พร้อมทั้งประทับตรา (ถ้ามี) ไว้เป็นสำคัญต่อหน้าพยาน และคู่สัญญาต่างยึดถือไว้ฝ่ายละหนึ่งฉบับ



ผู้ว่าจ้าง

(นายอาทิตย์ คุณผล)

(ลงชื่อ).....

ผู้รับจ้าง

(นางสาวปิ่นณัญช หายชาติ)

บริษัท ปิ่นณัญช หายชาติ จำกัด

(ลงชื่อ).....

พยาน

(นายวิษณุพงศ์ สาสิทธิ์)

(ลงชื่อ).....

พยาน

(นายเรืองวิทย์ โทตระไวศยะ)

เลขที่โครงการ ๖๖๑๒๙๒๖๘๖๓๘

เลขคุมสัญญา ๖๗๐๔๒๒๐๒๒๓๘๒

ต้นฉบับ

ใบเสนอราคาจ้างก่อสร้างด้วยวิธีประกวดราคาอิเล็กทรอนิกส์ (e-bidding)

เรียน หัวหน้าหน่วยงานของรัฐ

๑. ข้าพเจ้า บริษัท เอเชียนมิเดีย คอร์ปอเรชั่น จำกัด เลขที่ ๓๘ หมู่ที่ ๓ ตำบล ขามใหญ่ อำเภอ เมืองอุบลราชธานี จังหวัด อุบลราชธานี รหัสไปรษณีย์ ๓๔๐๐๐ โทรศัพท์ ๐๘๗๖๔๕๓๖๔๔ โดย นายปริญญา แพน ลินฟ้า ผู้ลงนามข้างท้ายนี้ ได้พิจารณาเงื่อนไขต่าง ๆ ในเอกสารประกวดราคาอิเล็กทรอนิกส์ และเอกสารเพิ่มเติม (ถ้า มี) เลขที่ ๒๑/๒๕๖๗ โดยตลอดและยอมรับข้อกำหนดและเงื่อนไขนั้นแล้ว รวมทั้งรับรองว่าข้าพเจ้าเป็นผู้มีคุณสมบัติ ครบถ้วนตามที่กำหนดและไม่เป็นผู้ทำงานของหน่วยงานของรัฐ

๒. ข้าพเจ้าขอเสนอที่จะทำงาน ประกวดราคาจ้างก่อสร้างโครงการปรับปรุงระบบไฟฟ้าแสงสว่าง ซอยเขื่อนธานี ๑ ด้วยวิธีประกวดราคาอิเล็กทรอนิกส์ (e-bidding) ตามข้อกำหนดเงื่อนไขแบบรูปรายการละเอียดแห่ง เอกสารประกวดราคาอิเล็กทรอนิกส์ ตามราคาตั้งที่ได้ระบุไว้ในบัญชีรายการก่อสร้างหรือใบแจ้งปริมาณราคา เป็นเงิน ทั้งสิ้น ๗๗๐,๐๐๐.๐๐บาท (เจ็ดแสนเจ็ดหมื่นบาทถ้วน) ซึ่งได้รวมภาษีมูลค่าเพิ่ม ตลอดจนภาษีอากรอื่นๆ และค่าใช้จ่าย ทั้งปวงไว้ด้วยแล้ว

๓. ข้าพเจ้าจะยื่นคำเสนอราคานี้เป็นระยะเวลา ๙๐ วัน ตั้งแต่วันยื่นข้อเสนอ และ เทศบาลนคร อุบลราชธานี อาจรับคำเสนอนี้ ณ เวลาใดก็ได้ก่อนที่จะครบกำหนดระยะเวลาดังกล่าว หรือระยะเวลาที่ได้ยืดออกไป ตามเหตุผลอันสมควรที่ เทศบาลนครอุบลราชธานี ร้องขอ

๔. ข้าพเจ้ารับรองว่าจะส่งมอบงานตามเงื่อนไขที่เอกสารประกวดราคาอิเล็กทรอนิกส์กำหนดไว้

๕. ในกรณีที่ข้าพเจ้าได้รับการพิจารณาให้เป็นผู้ชนะการประกวดราคาอิเล็กทรอนิกส์ ข้าพเจ้า รับรองที่จะ

๕.๑ ทำสัญญาตามแบบสัญญาจ้างก่อสร้างแนบท้ายเอกสารการประกวดราคา อิเล็กทรอนิกส์ หรือตามที่สำนักอัยการสูงสุดได้แก้ไขเพิ่มเติมแล้ว กับ เทศบาลนครอุบลราชธานี ภายใน ๕ วัน นับถัด จากวันที่ได้รับหนังสือให้ไปทำสัญญา

๕.๒ มอบหลักประกันการปฏิบัติตามสัญญา ตามที่ระบุไว้ในข้อ ๗ ของเอกสารการ ประกวดราคาอิเล็กทรอนิกส์ ให้แก่ เทศบาลนครอุบลราชธานี ขณะที่ได้ลงนามในสัญญาเป็นจำนวนร้อยละ ๕.๐๐ ของราคาตามสัญญาที่ได้ระบุไว้ในใบเสนอราคานี้ เพื่อเป็นหลักประกันการปฏิบัติตามสัญญาโดยถูกต้องและครบถ้วน หากข้าพเจ้าไม่ปฏิบัติตามที่ระบุไว้ในข้อ ๕.๑ และ/หรือข้อ ๕.๒ ดังกล่าวข้างต้น

ข้าพเจ้ายอมให้ เทศบาลนครอุบลราชธานี ริบ หลักประกันการเสนอราคาหรือเรียกธำจจากผู้ออกหนังสือค้ำประกัน ข้าพเจ้ายอมชดใช้ค่าเสียหายใด ๆ ที่อาจมีแก่ เทศบาลนครอุบลราชธานี และ เทศบาลนครอุบลราชธานี มีสิทธิจะให้ผู้ ยื่นข้อเสนอรายอื่นเป็นผู้ชนะการประกวดราคาอิเล็กทรอนิกส์ได้ หรือเทศบาลนครอุบลราชธานี อาจดำเนินการจัดจ้าง การประกวดราคาอิเล็กทรอนิกส์ใหม่ก็ได้

๖. ข้าพเจ้ายอมรับว่า เทศบาลนครอุบลราชธานี เป็นผู้ลงนามที่ถูกต้องและรับค่าเสียภาษี หรือใบเสนอ ราคาใด ๆ รวมทั้งไม่ต้องรับผิดชอบในค่าใช้จ่ายใด ๆ อันอาจเกิดขึ้นในกรณีที่ข้าพเจ้าได้เสนอราคาครั้งนี้

๗. เพื่อเป็นหลักประกันในการปฏิบัติตามสัญญา (ลงชื่อ)..... ผู้ว่าจ้าง
(ลงชื่อ)..... พยาน
(ลงชื่อ)..... พยาน

ต้นฉบับ

คำเสนอนี้ ข้าพเจ้าขอมอบ เพื่อเป็นหลักประกันการเสนอราคาเป็นเงินจำนวน บาท มาพร้อมนี้

๘. ข้าพเจ้าได้ตรวจทานตัวเลขและตรวจสอบเอกสารต่าง ๆ ที่ได้ยื่นพร้อมใบเสนอราคานี้โดยละเอียดแล้ว และเข้าใจดีว่า เทศบาลนครอุบลราชธานี ไม่ต้องรับผิดชอบใด ๆ ในความผิดพลาดหรือตกหล่น

๙. ใบเสนอราคานี้ได้ยื่นเสนอโดยบริสุทธิ์ยุติธรรม และปราศจากกลฉ้อฉล หรือการสมรู้ร่วมคิดกัน โดยไม่ชอบด้วยกฎหมายกับบุคคลใดบุคคลหนึ่ง หรือหลายบุคคล หรือกับห้างหุ้นส่วน บริษัทใด ๆ ที่ได้ยื่นเสนอราคาในคราวเดียวกัน

เสนอมา ณ วันที่ ๑๒ มีนาคม พ.ศ. ๒๕๖๗ เวลา ๑๑:๑๙:๕๓ น.

(นายปริญญา แพนลีนฟ้า)

ผู้มีอำนาจลงนาม หรือ ผู้รับมอบอำนาจ

เลขที่โครงการ ๖๖๑๒๙๒๖๘๖๓๘

ใบเสนอราคาเลขที่ ๖๗๐๓๑๖๐๑๑๐๓๓๑

รหัสอ้างอิง OTP xHxh

เลขประจำตัวผู้เสียภาษี ๐๓๔๕๕๖๑๐๒๖๗๕



แบบแปลนประกอบสัญญาจ้าง เลขที่ ทน.อบ. 80/2567

วันที่ 29 เม.ย. 2567

(ลงชื่อ).....ผู้ว่าจ้าง

(ลงชื่อ).....ผู้รับจ้าง

(ลงชื่อ).....พยาน

(ลงชื่อ).....พยาน



แบบขอเสียอากรแสดมป์เป็นตัวเงิน
สำหรับตราสารอิเล็กทรอนิกส์

อ.ส.9

- (1) ยื่นปกติ (2) ยื่นเพิ่มเติมครั้งที่
- (1) ยื่นภายในกำหนดเวลา (2) ยื่นเกินกำหนดเวลา

ชื่อผู้เสียอากร บริษัท เอเชียนมิเดีย คอร์ปอเรชั่น จำกัด

ในฐานะ ผู้รับจ้าง

เลขประจำตัวผู้เสียภาษีอากร 0 3 4 5 5 6 1 0 0 2 6 7 5 สาขาที่ 0

ที่อยู่อาคาร - ห้องเลขที่ - ชั้นที่ - หมู่บ้าน - เลขที่ 38 หมู่ที่ 3

ตรอก/ซอย - แยก - ถนน - ตำบล/แขวง ขามใหญ่

อำเภอ/เขต เมืองอุบลราชธานี จังหวัด อุบลราชธานี รหัสไปรษณีย์ 3 4 0 0 0

ชื่อคู่สัญญา เทศบาลนคร อุบลราชธานี

เลขประจำตัวผู้เสียภาษีอากร 0 9 9 4 0 0 0 3 3 6 3 1 4 สาขาที่

ที่อยู่อาคาร - ห้องเลขที่ - ชั้นที่ - หมู่บ้าน - เลขที่ 1 หมู่ที่

ตรอก/ซอย - แยก - ถนน ราชบุตร ตำบล/แขวง ในเมือง

อำเภอ/เขต เมืองอุบลราชธานี จังหวัด อุบลราชธานี รหัสไปรษณีย์ 3 4 0 0 0

รายละเอียดเกี่ยวกับสัญญา/ตราสาร

สัญญา/ตราสารเลขที่ ทน.อบ.80/2567 ลงวันที่ 29/04/2567

วัน เดือน ปี ที่เริ่มต้นสัญญา/ตราสาร 30/04/2567

วัน เดือน ปี ที่สิ้นสุดสัญญา/ตราสาร 28/06/2567

หมายเลขอ้างอิงตราสารอิเล็กทรอนิกส์ 80/2567

หมายเลขอ้างอิงตราสารอิเล็กทรอนิกส์เดิม (กรณียื่นเพิ่มเติม)

วันที่ได้รับตราสารอิเล็กทรอนิกส์(กรณีที่ยื่นทำขึ้นในต่างประเทศและนำเข้ามาในประเทศไทย)

เลขที่ใบเสร็จ: 67117539420

วันที่: 03/05/2567

จำนวนเงิน 720.00 บาท

(เจ้ากระทรวงอิเล็กทรอนิกส์)

DLN: อส900006000093400103092567050302000115

UID: 0000600025670503309008841

ตราสารตามบัญชีอัตราอากรแสดมป์ จ้างทำของ

มูลค่าในตราสาร (ไม่รวมภาษีมูลค่าเพิ่ม) 719,626.17

รายการค่าอากรแสดมป์ที่ขอชำระ

จำนวนเงิน

รายการค่าอากรแสดมป์ที่ขอชำระ	จำนวนเงิน
1. จำนวนเงินค่าอากรแสดมป์	720.00
2. เงินเพิ่มอากร	0.00
3. รวมจำนวนเงินค่าอากรแสดมป์ และเงินเพิ่มอากร (1. + 2.)	720.00

รายละเอียดเกี่ยวกับสัญญา/ตราสารเพิ่มเติม (ถ้ามี)

งานที่รับจ้าง : โครงการปรับปรุงระบบไฟฟ้าแสงสว่าง ซอยเขื่อนธานี1

จำนวนงวดงาน : 1

จำนวนเงินค้ำประกันตามสัญญา : 38,500.00 บาท

ข้าพเจ้าขอรับรองว่า รายการที่แจ้งไว้ข้างต้นนี้ เป็นรายการที่ถูกต้องและเป็นจริงทุกประการ



Digitally Signed

By the Revenue Department (EFD)

Date : 2024-05-03 15:50:39

43E3E21E49E63E74EAFD9FA6D78BB29D3D8D1B99FC38212F3DAA924F9395EC37613692E88F5

ที่ 03 เดือน พฤษภาคม พ.ศ. 2567 เวลา 00:00:00 น.

รายละเอียดการขอเสียอากรแสดมป์เป็นตัวเงินสำหรับตราสารอิเล็กทรอนิกส์

รหัสรับรองการเสียอากรแสดมป์ 26756705032389328726

เลือกยื่นตราสาร ตราสารอิเล็กทรอนิกส์ ตราสารกระดาษ

ผู้ขอเสียอากรแสดมป์

เลขประจำตัวผู้เสียภาษีอากร 0 3 4 5 5 6 1 0 0 2 6 7 5

สาขาที่ 00000

ชื่อผู้ขอเสียอากรแสดมป์ บริษัท เอเชียนมิเดีย คอร์ปอเรชั่น จำกัด

ในฐานะ ผู้รับจ้าง

คู่สัญญา

เลขประจำตัวผู้เสียภาษีอากร 0 9 9 4 0 0 0 3 3 6 3 1 4

สาขาที่

ชื่อคู่สัญญา เทศบาลนคร อุบลราชธานี

รายละเอียดเกี่ยวกับสัญญา

ลักษณะแห่งตราสาร ตราสาร 4 จ้างทำของ

สัญญาเลขที่ ทน.อบ.80/2567

ลงวันที่ 29/04/2567

วัน เดือน ปี ที่เริ่มสัญญา 30/04/2567

วัน เดือน ปี ที่สิ้นสุดสัญญา 28/06/2567

หมายเลขอ้างอิงตราสารอิเล็กทรอนิกส์ 80/2567

มูลค่าในตราสาร (ไม่รวมภาษีมูลค่าเพิ่ม) 719,626.17

วันที่ได้รับตราสารอิเล็กทรอนิกส์

รายละเอียดเพิ่มเติมเกี่ยวกับตราสารอิเล็กทรอนิกส์

งานที่รับจ้าง โครงการปรับปรุงระบบไฟฟ้าแสงสว่าง ขอยื่นชื่อนานี้ 1

จำนวนงวดงาน 1

จำนวนเงินค้ำประกันตามสัญญา 38,500.00

บาท

รายละเอียดการชำระเงิน

จำนวนเงินค่าอากรแสดมป์ 720.00

เงินเพิ่มอากร 0.00

รวมจำนวนเงินค่าอากรแสดมป์ และเงินเพิ่มอากร 720.00

เลขที่ใบเสร็จรับเงิน 67117539420

วันที่ชำระเงิน 03/05/2567

กรณียื่นแบบเพิ่มเติม (สำหรับตราสาร 1, 2, 3, 4, 5, 11(2), 14, 17, 18 และ 21)

หมายเลขอ้างอิงตราสารอิเล็กทรอนิกส์ (ฉบับเดิม)

สัญญาเลขที่ (ฉบับเดิม)

ลงวันที่ (ฉบับเดิม)





ใบเสร็จรับเงิน

หน่วยรับชำระ: กองบริหารการคลังและรายได้ กรมสรรพากร

วันชำระเงิน/วันนำส่ง 03/05/2567

ผู้ชำระภาษีอากร: บริษัท เอเชีย นีเดีย คอร์ปอเรชั่น จำกัด

เดือน/ปีภาษี

เลขประจำตัวผู้เสียภาษีอากร/เลขประจำตัวประชาชน 0-3455-61002-67-5

ประเภทการชำระ: ออกรสเดมบี

หมายเลขอ้างอิงการยื่นแบบ	เลขที่ใบเสร็จรับเงิน	จำนวนเงิน (บาท)
P090017169126	67117539420	*****720.00
จำนวนเงินเป็นตัวอักษร (เจ็ดร้อยยี่สิบบาทถ้วน)		720.00

อ.ส.9

ผู้รับเงิน

Handwritten signature

(นางทัศนีย์ เต่าร้าง)

ผู้อำนวยการกองบริหารการคลังและรายได้/ผู้รับมอบอำนาจ



Digitally Signed
By the Revenue Department (EPA)
Date :2024-05-03 15:50:38

แบบขอเสียอากรแสตมป์เป็นตัวเงิน
สำหรับตราสารอิเล็กทรอนิกส์

อ.ส.9

 (1) ยื่นปกติ (2) ยื่นเกินเวลามาจัดที่ (1) ยื่นภายในกำหนดเวลา (2) ยื่นเกินกำหนดเวลา

ชื่อเสียอากร บริษัท เอเชียนมิเดีย คอร์ปอเรชั่น จำกัด

ในฐานะ ผู้รับจ้าง

เลขประจำตัวผู้เสียภาษีอากร 0 3 4 5 5 6 1 0 0 2 6 7 5 สาขาที่ 0

ที่อยู่อาคาร - ห้องเลขที่ - ชั้นที่ - หมู่บ้าน - เลขที่ 38 หมู่ที่ 3

ตรอก/ซอย - แยก - ถนน - ตำบล/แขวง ขามใหญ่

อำเภอ/เขต เมืองอุบลราชธานี จังหวัด อุบลราชธานี รหัสไปรษณีย์ 3 4 0 0 0

ชื่อคู่สัญญา เทศบาลนคร อุบลราชธานี

เลขประจำตัวผู้เสียภาษีอากร 0 9 9 4 0 0 0 3 3 6 3 1 4 สาขาที่

ที่อยู่อาคาร ห้องเลขที่ ชั้นที่ หมู่บ้าน เลขที่ 1 หมู่ที่

ตรอก/ซอย แยก ถนน ราชบุตร ตำบล/แขวง ในเมือง

อำเภอ/เขต เมืองอุบลราชธานี จังหวัด อุบลราชธานี รหัสไปรษณีย์ 3 4 0 0 0

รายละเอียดเกี่ยวกับสัญญา/ตราสาร

สัญญา/ตราสารเลขที่ ทน.อบ.80/2567 ลงวันที่ 29/04/2567

วัน เดือน ปี ที่เริ่มต้นสัญญา/ตราสาร 30/04/2567

วัน เดือน ปี ที่สิ้นสุดสัญญา/ตราสาร 28/06/2567

หมายเลขอ้างอิงตราสารอิเล็กทรอนิกส์ 80/2567

หมายเลขอ้างอิงตราสารอิเล็กทรอนิกส์เดิม (กรณียื่นเพิ่มเติม)

วันที่ได้รับตราสารอิเล็กทรอนิกส์(กรณีที่ทำขึ้นในต่างประเทศและนำเข้ามาในประเทศไทย)

เลขที่ใบเสร็จ: 67117539420

วันที่: 03/05/2567

จำนวนเงิน 720.00 บาท

(เจ็ดร้อยยี่สิบบาทถ้วน)

DLN: ๑๘90๖0๐6๐๐๐093400103092567050302000115

UID: 0000690025670503309008841

ตราสารตามบัญชีอัตราอากรแสตมป์ จ้างทำเอง

มูลค่าในตราสาร (ไม่รวมภาษีมูลค่าเพิ่ม) 719,626.17

รายการค่าอากรแสตมป์ที่ขอชำระ

จำนวนเงิน

1. จำนวนเงินค่าอากรแสตมป์	720.00
2. เงินเพิ่มอากร	0.00
3. รวมจำนวนเงินค่าอากรแสตมป์ และเงินเพิ่มอากร (1. + 2.)	720.00

รายละเอียดเกี่ยวกับสัญญา/ตราสารเพิ่มเติม (ถ้ามี)

งานที่รับจ้าง : โครงการปรับปรุงระบบไฟฟ้าแสงสว่าง ซอยเขื่อนธานี1

จำนวนงวดงาน : 1

จำนวนเงินค้ำประกันตามสัญญา : 38,500.00 บาท

ข้าพเจ้าขอรับรองว่า รายการที่แจ้งไว้ข้างต้นนี้ เป็นรายการที่ถูกต้องและเป็นจริงทุกประการ



Digitally Signed

By the Revenue Department (E-Stamp)

Date :2024-05-03 15:50:39

i43E3E21E49E63E74EAFD9FA6D788B29D3D8D1B99FC38212F3DAA924F9395EC37613692E88F5

ที่ 03 เดือน พฤษภาคม พ.ศ. 2567 เวลา 00:00:00 น.

รายละเอียดการขอเสียอากรแสตมป์เป็นตัวเงินสำหรับตราสารอิเล็กทรอนิกส์

รหัสรับรองการเสียอากรแสตมป์ 26756705032389328726

เลือกยื่นตราสาร

ตราสารอิเล็กทรอนิกส์

ตราสารกระดาษ

ผู้ขอเสียอากรแสตมป์

เลขประจำตัวผู้เสียภาษีอากร

0 3 4 5 5 6 1 0 0 2 6 7 5

สาขาที่ 00000

ชื่อผู้ขอเสียอากรแสตมป์ บริษัท เอเชียนมีเดีย คอร์ปอเรชั่น จำกัด

ในฐานะ ผู้รับจ้าง

คู่สัญญา

เลขประจำตัวผู้เสียภาษีอากร

0 9 9 4 0 0 0 3 3 6 3 1 4

สาขาที่

ชื่อคู่สัญญา เทศบาลนคร อุบลราชธานี

รายละเอียดเกี่ยวกับสัญญา

ลักษณะแห่งตราสาร ตราสาร 4 จ้างทำของ

สัญญาเลขที่ ทน.อ.80/2567

ลงวันที่ 29/04/2567

วัน เดือน ปี ที่เริ่มสัญญา 30/04/2567

วัน เดือน ปี ที่สิ้นสุดสัญญา 28/06/2567

หมายเลขอ้างอิงตราสารอิเล็กทรอนิกส์ 80/2567

มูลค่าในตราสาร (ไม่รวมภาษีมูลค่าเพิ่ม) 719,626.17

วันที่ได้รับตราสารอิเล็กทรอนิกส์

รายละเอียดเพิ่มเติมเกี่ยวกับตราสารอิเล็กทรอนิกส์

งานที่รับจ้าง โครงการปรับปรุงระบบไฟฟ้าแสงสว่าง ซอยเขื่อนธานี1

จำนวนงวดงาน 1

จำนวนเงินค้ำประกันตามสัญญา 38,500.00

บาท

รายละเอียดการชำระเงิน

จำนวนเงินค่าอากรแสตมป์ 720.00

เงินเพิ่มอากร 0.00

รวมจำนวนเงินค่าอากรแสตมป์ และเงินเพิ่มอากร 720.00

เลขที่ใบเสร็จรับเงิน 67117539420

วันที่ชำระเงิน 03/05/2567

กรณียื่นแบบเพิ่มเติม (สำหรับตราสาร 1, 2, 3, 4, 5, 11(2), 14, 17, 18 และ 21)

หมายเลขอ้างอิงตราสารอิเล็กทรอนิกส์ (ฉบับเดิม)

สัญญาเลขที่ (ฉบับเดิม)

ลงวันที่ (ฉบับเดิม)





ใบเสร็จรับเงิน

หน่วยรับชำระ: กองบริหารการคลังและรายได้ กรมสรรพากร

วันชำระเงิน/วันนำส่ง 03/05/2567

ผู้ชำระภาษีอากร บริษัท เอเชียเอ็นบีเดีย คอร์ปอเรชั่น จำกัด

เดือน/ปีภาษี

ประเภทการชำระ: ออกรอแสดมบี่

เลขประจำตัวผู้เสียภาษีอากร/เลขประจำตัวประชาชน 0-3455-61002-67-5

หมายเลขอ้างอิงการอื่นแบบ	เลขที่ใบเสร็จรับเงิน	จำนวนเงิน (บาท)
P090017169126	67117539420	*****720.00
จำนวนเงินเป็นตัวอักษร (เจ็ดร้อยยี่สิบบาทถ้วน)		720.00

อ.ส.9

ผู้รับเงิน

นางกศุภณีย์ เต่าริง

(นางกศุภณีย์ เต่าริง)

ผู้อำนวยการกองบริหารการคลังและรายได้/ผู้รับมอบอำนาจ



Digitally Signed
By the Revenue Department (EPA)
Date :2024-05-03 15:50:38

ต้นฉบับ

ใบปริมาณราคา

โครงการ ปรับปรุงระบบไฟฟ้าแสงสว่างภายในเขตเทศบาลนครอุบลราชธานี
สถานที่ก่อสร้าง ขอยเขื่อนธานี 1

คำนวณราคา บริษัท เอเชียมีเดีย คอร์ปอเรชั่น จำกัด

ลำดับ ที่	รายการ	จำนวน	หน่วย	ราคาต่อหน่วย	ราคารวม	FN	ราคาต่อหน่วย x Fn	ราคารวม	หมายเหตุ
	1.งานก่อสร้างไฟฟ้าแสงสว่าง								
	1.1 ติดตั้งดวงโคมไฟฟ้า LED ขนาดไม่น้อยกว่า 150 วัตต์ (พร้อมชุดควบคุมตั้งสัญญาณแบบไร้สาย IOT)	47	ชุด	8,842.72	415,607.84	1.3642	12,063.24	566,972.22	
	1.2 สายวงจรไฟฟ้าแสงสว่าง VCT 2x 2.5 ตร.มม.	235	เมตร	38.00	8,930.00	1.3642	51.84	12,182.31	
	1.3 Bolt หน้าตัด 5 มม ความยาว 10-12 นิ้ว พร้อมแหวนรอง	94	ชุด	130.00	12,220.00	1.3642	177.35	16,670.52	
	1.4 Cartridge Fuse หรือฐานรอง	47	ชุด	395.00	18,565.00	1.3642	538.86	25,326.37	
	1.5 ขาปรับระดับและกึ่งรับดวงโคม	47	ชุด	2,250.00	105,750.00	1.3642	3,069.45	144,264.15	
	2. งานอื่นๆ								
	2.1 บ้ายโครงการ	1	บ้าย	3,360.53	3,360.53	1.3642	4,584.44	4,584.44	
รวมเป็นเงินทั้งสิ้น								770,000.00	
เจ็ดแสนเจ็ดหมื่นบาทถ้วน									

บริษัท เอเชียมีเดีย คอร์ปอเรชั่น จำกัด
ASIAN MEDIA CORPORATION CO. LTD.
กรรมการผู้จัดการ เอเชียมีเดีย คอร์ปอเรชั่น จำกัด



แผนแปลนประกอบวัสดุสารพิมพ์ เลขที่ ทน.อป. 80/2567

29 มิ.ย. 2567

(ลงชื่อ)
(ลงชื่อ)
(ลงชื่อ)

ASIAN MEDIA CORPORATION CO. LTD.

LED LUMINAIRE Streetlight

ต้นฉบับ

TYPE III

150 Watts

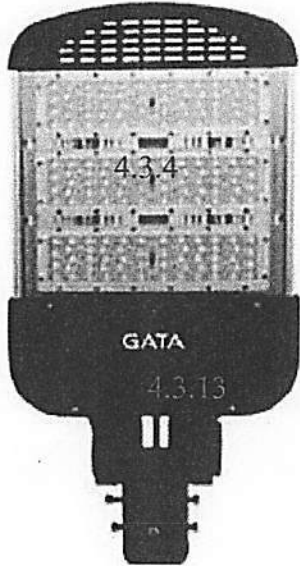

โคมไฟถนนแอลอีดี

TYPE III

4.3.5

150 วัตต์

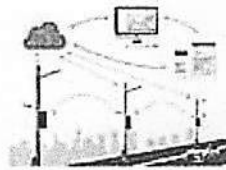

สเปคและรายละเอียด

กำลังไฟ (วัตต์)	4.3.2	: 150
อุณหภูมิของแสง (เคลวิน)	4.2.2	: 6500K
ความสว่าง (ลูเมน)	4.3.2	: 15800
แรงดันไฟ (โวลต์)	4.3.1	: AC 230 V/ 50Hz
ชนิดโมดูล	4.3.4	: 3 Module
	4.3.4	Aluminium Heat Sink ,Self passive Cooling
อายุการใช้งาน (ชั่วโมง)	4.2.1	: 50,000 Hours
ตัวประกอบกำลังไฟฟ้า (PF)	4.3.3	: 0.98
อุณหภูมิแวดล้อม	4.3.11	: -20 °C to 50 °C
ดัชนีความถูกต้องของสี (Ra)	4.2.4	: >83
ค่าตำรงลูเมน	4.2.3	: 70 %
โคมปรับระดับ (องศา)		: 180 °C
มุมกระจายแสง	4.3.5	: TYPE III
Brightness	4.3.21, 4.3.22	: Set 5 step
ชุดควบคุมส่งสัญญาณไร้สาย	4.3.20	: Smart Street light (IOT)
มาตรฐานการป้องกัน (IP)	4.3.7	: IP65
วัสดุ	4.3.12	: High Pressure Aluminium Die Cast
การรับประกัน (ปี)	4.6	: 3 Years



ASIAN MIDIA CORPORATION CO., LTD.
 บริษัท เอเชีย มิดิอา คอร์ปอเรชั่น จำกัด
 ถนนประดิษฐ์ แขวงจันทบุรี

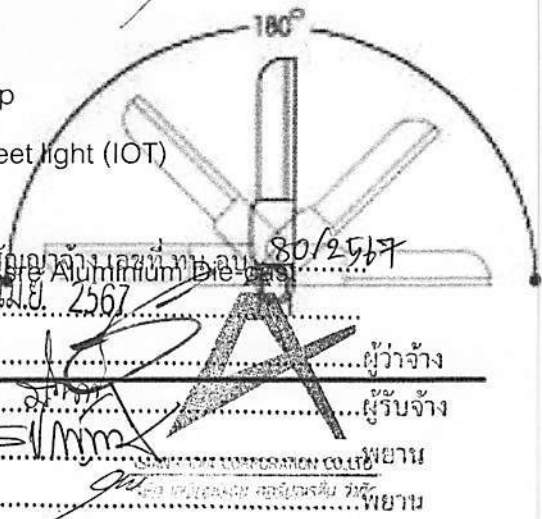

ผู้ว่าจ้าง
 ผู้รับจ้าง
 พยาน
 พยาน

ต้นฉบับ



01

Smart Lighting

- เติบโต ไฟ
- ประหยัด
- สุขภาพคนเฒ่า
- ความปลอดภัย
- ความสะดวกสบาย
-

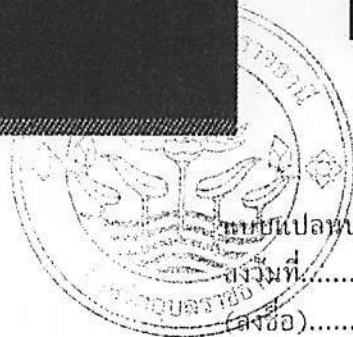
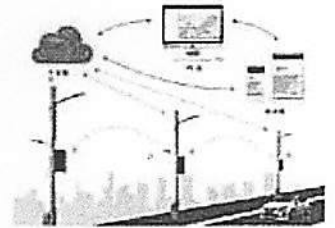

บริษัท เอเชีย มิดิเอ คอร์ปอเรชั่น จำกัด (มหาชน) ASIAN MEDIA CORPORATION CO., LTD.
29 เม.ย. 2567
(ลงชื่อ)..... ผู้ว่าจ้าง
(ลงชื่อ)..... ผู้รับจ้าง
(ลงชื่อ)..... พยาน
(ลงชื่อ)..... พยาน



ต้นฉบับ

4G/5G Base Station

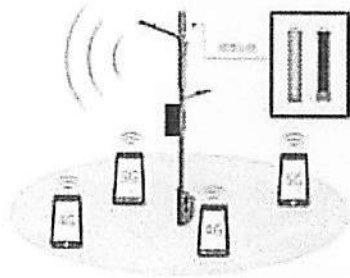

การติดตาม Urban Monitoring

- อุณหภูมิ
- ความชื้น
- เสียงรบกวน
- สภาพอากาศ
- ความเร็วลม
- ดัชนี AQI
- ดัชนี PM2.5

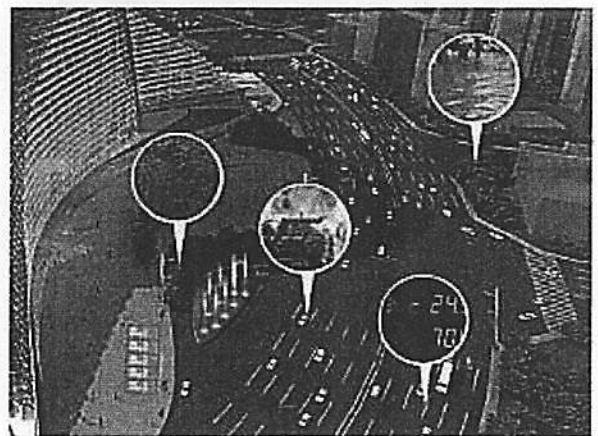
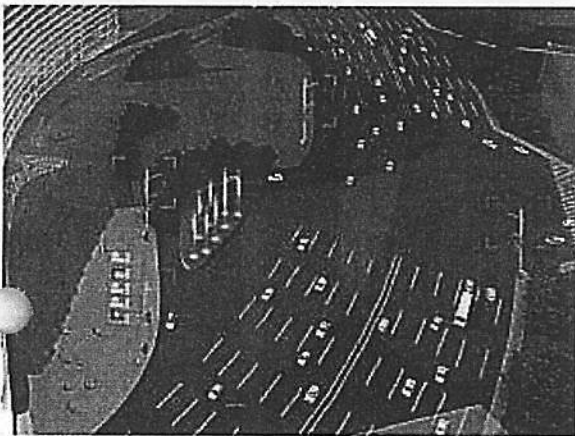

ASIAN MOIA CORPORATION CO., LTD.
บริษัท เอเชียเอ็นเอทีเอ็ม คอร์ปอเรชั่น จำกัด
เลขที่ปริม. ๑๑๑ ถนนพหลโยธิน กรุงเทพฯ

แบบแปลนประกอบสัญญาจ้าง เลขที่ ทน.อบ. 80/2567
ส่วนที่ 2.9.เม.ย. 2567

(ลงชื่อ).....
(ลงชื่อ).....
(ลงชื่อ).....
(ลงชื่อ).....

ผู้ว่าจ้าง
ผู้รับจ้าง

บริษัท เอเชียเอ็นเอทีเอ็ม คอร์ปอเรชั่น จำกัด
พยาน

ต้นฉบับ



4.3.24

อุปกรณ์ป้องกันไฟกระชาก Surge Protection 10000V / 5000 A (Line to Neutral)

ป้องกันเครื่องใช้ไฟฟ้าได้อย่างมีประสิทธิภาพ

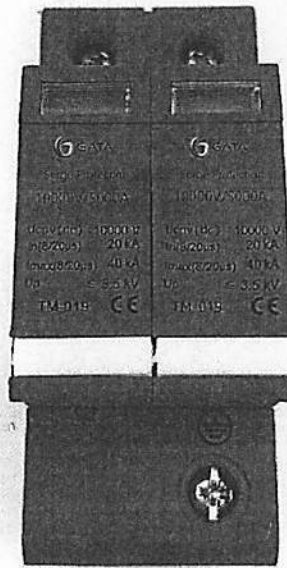

specification:

Max continuous operating voltage(UC): 10000V

Nominal discharge current(8/20µs)In(KA): 20

Max discharge current(8/20µs)Imax(KA): 40

Operating temperature: -40°C~+85°C



ASIAN MIDIA CORPORATION CO.,LTD.
บริษัท เอเชียมีเดีย คอร์ปอเรชั่น จำกัด
เลขที่ 1 อาคาร 17

แบบแปลนประกอบสัญญาจ้าง เลขที่ ทน.ตบ. 00/2567
ลงวันที่ 29 เม.ย. 2567

(ลงชื่อ).....ผู้ว่าจ้าง
(ลงชื่อ).....ผู้รับจ้าง
(ลงชื่อ).....พยาน
(ลงชื่อ).....พยาน



ต้นฉบับ

HEC-150PCA-56TN

4.3.23

INPUT	100 -277 V
	50 / 60 Hz.
OUTPUT	28-50V
	1750-4300 mA+5%

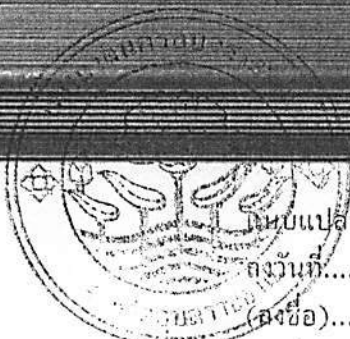

ฉบับแปลนประกอบสัญญาจ้าง เลขที่ ทน.ฉบับ 80/2967
 ลงวันที่ 29 เม.ย. 2567
 (ลงชื่อ)..... ผู้ว่าจ้าง
 (ลงชื่อ)..... ASIAN MEDIA CORPORATION CO., LTD. ผู้รับจ้าง
 (ลงชื่อ)..... พยาน
 (ลงชื่อ)..... พยาน

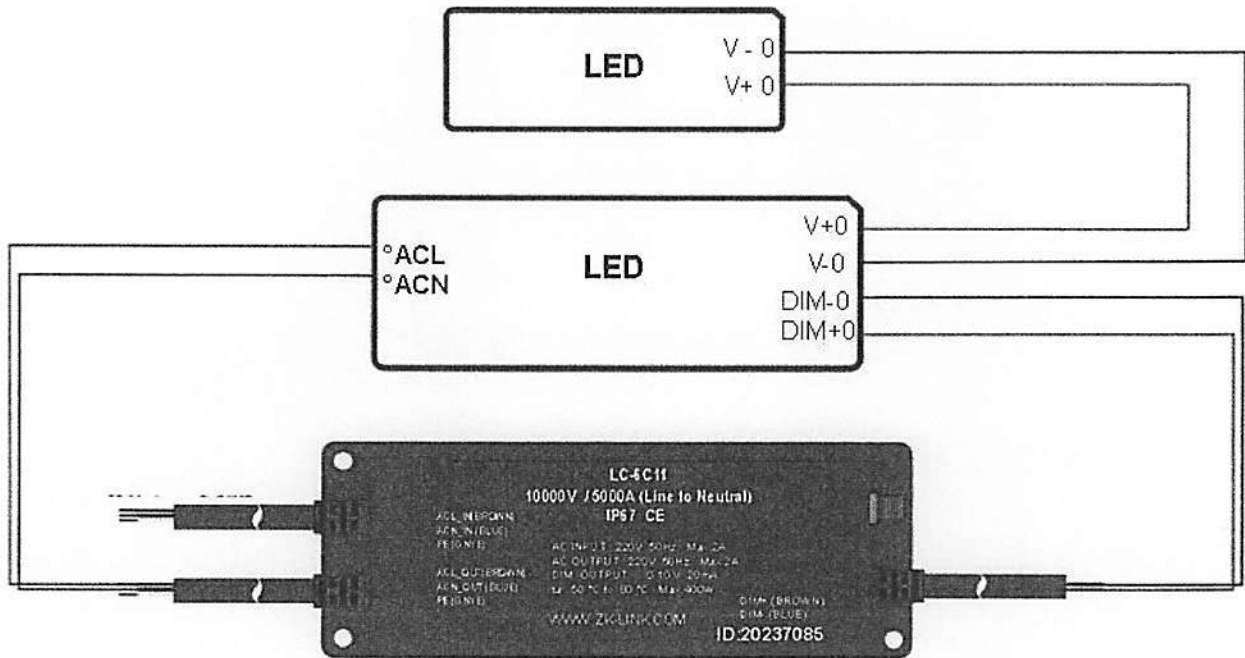

4.4.1



ASIAN MIDA CORPORATION CO., LTD.
บริษัท เอเชีย มิด้า คอร์ปอเรชั่น จำกัด
12/01/2567

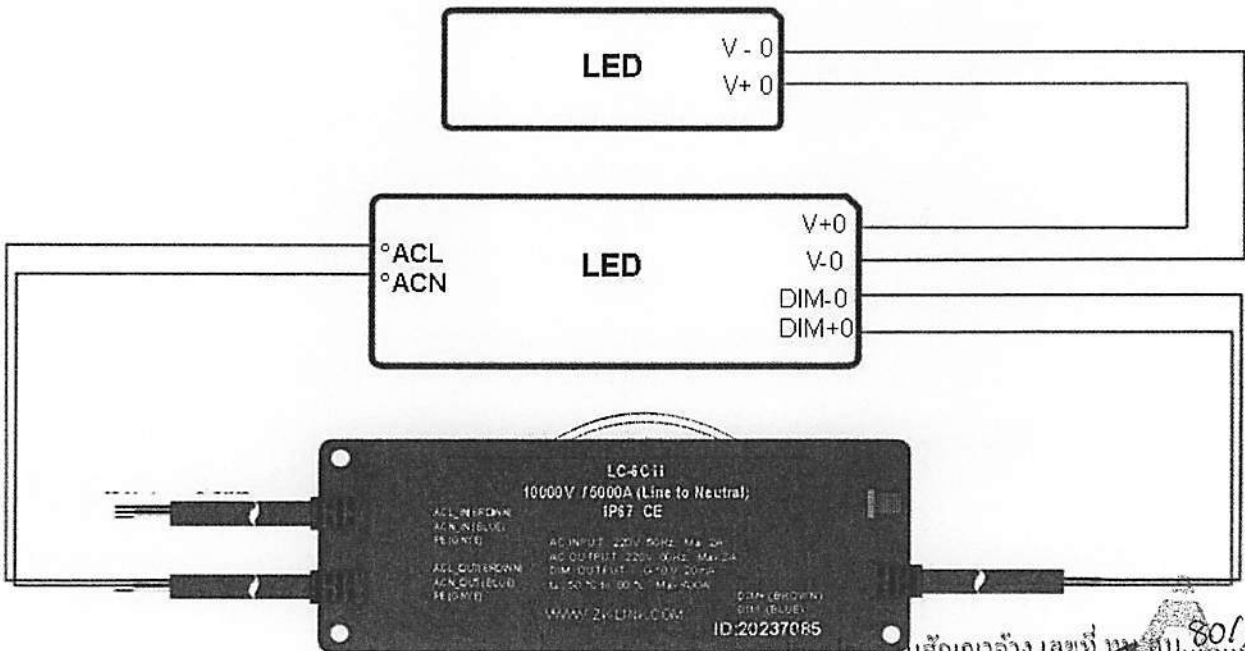

ได้รับใบเสร็จรับเงิน สักยุดำจ้าง เลขที่ บบ. สบ. 80/2567
ลงวันที่ 29 เม.ย. 2567

(ลงชื่อ).....
(ลงชื่อ).....
(ลงชื่อ).....
(ลงชื่อ).....

ผู้ว่าจ้าง
ASIAN MIDA CORPORATION CO., LTD.
ผู้รับจ้าง
พยาน
พยาน

ต้นฉบับ

STREET LIGHTING BRACKET & ARM

4.5

ขาตั้งโคมปรับระดับ ชูปลั๊กไฟวาไนซ์
รุ่นเหล็กทรงน้ำ 2 นิ้ว

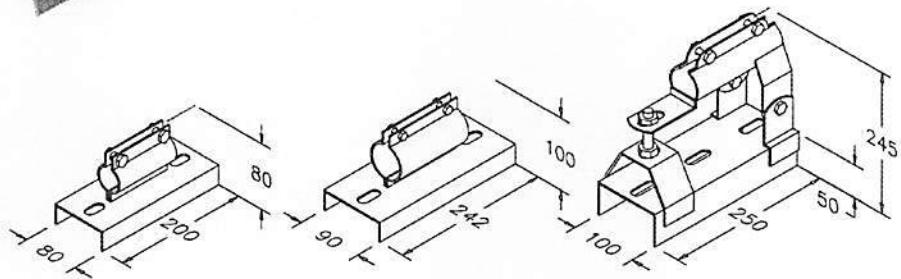
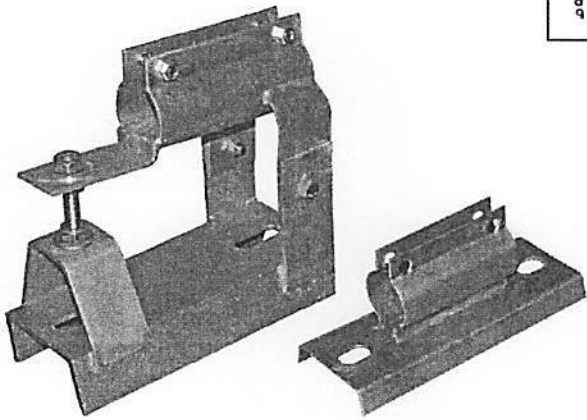

SC25B10
SC25G10

SC25B15
SC25G15

SC25C10
SC25C15
SC25GC10
SC25GC15



SC25 : BRACKET & ARM

Features:

- For installation of Street lighting
- Strong and durable steel structure
- Easy installation
- Finishing choice
 - Powder Coated Grey
 - Hot-dipped galvanizing
- ASTM A123-89a Galvanizing Standard

Model	Type	Finishing	For Arm Diameter
SC25B10	ขาตั้งโคมเหล็กพ่นสีเทา	Powder Coated Grey	1"
SC25B15	ขาตั้งโคมเหล็กพ่นสีเทา	Powder Coated Grey	1½"
SC25G10	ขาตั้งโคมชุบสังกะสี	Hot-dipped Galvanized	1"
SC25G15	ขาตั้งโคมชุบสังกะสี	Hot-dipped Galvanized	1½"
SC25C10	ขาตั้งโคมปรับระดับความสูง 1"	Hot-dipped Galvanized	1"
SC25C15	ขาตั้งโคมปรับระดับความสูง 1½"	Hot-dipped Galvanized	1½"
SC25GC10	ขาตั้งโคมปรับระดับความสูง 1" สลักกรวย	Hot-dipped Galvanized	1"
SC25GC15	ขาตั้งโคมปรับระดับความสูง 1½" สลักกรวย	Hot-dipped Galvanized	1½"
SC25GC20	ขาตั้งโคมปรับระดับความสูง 2" สลักกรวย	Hot-dipped Galvanized	2"



ผู้ว่าจ้าง
 ผู้รับจ้าง
 (ลงชื่อ)
 (ลงชื่อ)
 (ลงชื่อ)
 (ลงชื่อ)

ASIAN MEDIA CORPORATION CO., LTD.

ต้นฉบับ

กึ่งโคมไฟถนน ขนาด 2 นิ้ว

4.5

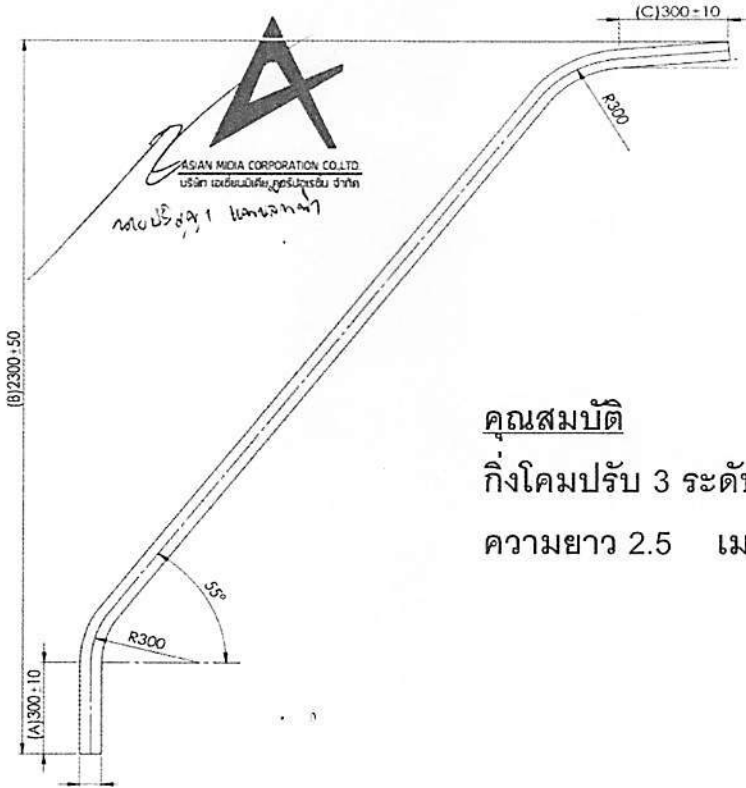

คุณสมบัติ

กึ่งโคมปรับ 3 ระดับ ขนาด 50 มม. ความหนา 3.6 มม.
ความยาว 2.5 เมตร. ชุบกัลวาไนซ์

กึ่งโคมไฟถนน ผลิตจากเหล็กคุณภาพสูงชุบกัลวาไนซ์ (Hot-Dip Galvanize) อย่างดี แข็งแรง ทนทาน ติดตั้งง่าย

ใช้ติดตั้งร่วมกับโคมไฟถนน ใช้ยึดติดบนผนังหรือใช้ยึดกับเสาไฟ ได้ทุกแบบ



ใบนี้ประกอบสัญญาจ้าง เลขที่ ทดบ. 80/2567
ลงวันที่ 29 เม.ย. 2567

(ลงชื่อ)..... ผู้ว่าจ้าง
(ลงชื่อ)..... ผู้รับจ้าง
(ลงชื่อ)..... พยาน
(ลงชื่อ)..... พยาน

ต้นฉบับ

Fuse FITTING WITH D-CARTRIDGE FUSE 6A 500V

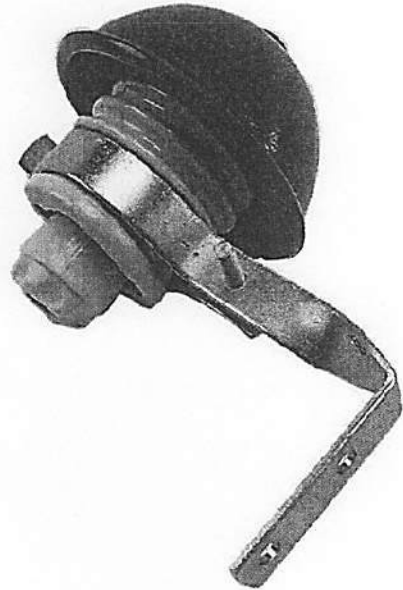

- ✦ คาร์ทริดจ์ฟิวส์ ผลิตจากวัสดุที่ได้มาตรฐาน ผ่านกระบวนการผลิตที่ทันสมัย
- ✦ กันฝนได้ สามารถใช้งานภายนอกอาคารได้
- ✦ ทนต่อการกัดกร่อนได้อย่างมีประสิทธิภาพ
- ✦ ทนความร้อนได้สูง
- ✦ ป้องกันการเกิดไฟฟ้าลัดวงจรด้วยการตัดฟิวส์เมื่อมีกระแสไฟฟ้าไหลผ่านเกินกำหนด

ASIAN MIDIA CORPORATION CO., LTD.
บริษัท เอเชียมีเดีย คอร์ปอเรชั่น จำกัด
เลขที่ 80/2967 แขวงจันทน์



แบบแปลนประกอบสัญญาจ้าง เลขที่ ทบ.ตบ. 80/2967

ลงวันที่ 29 มิ.ย. 2567

(ลงชื่อ).....ผู้ว่าจ้าง
(ลงชื่อ).....ผู้รับจ้าง
(ลงชื่อ).....พยาน
(ลงชื่อ).....พยาน

ASIAN MIDIA CORPORATION CO., LTD.
บริษัท เอเชียมีเดีย คอร์ปอเรชั่น จำกัด

ต้นฉบับ

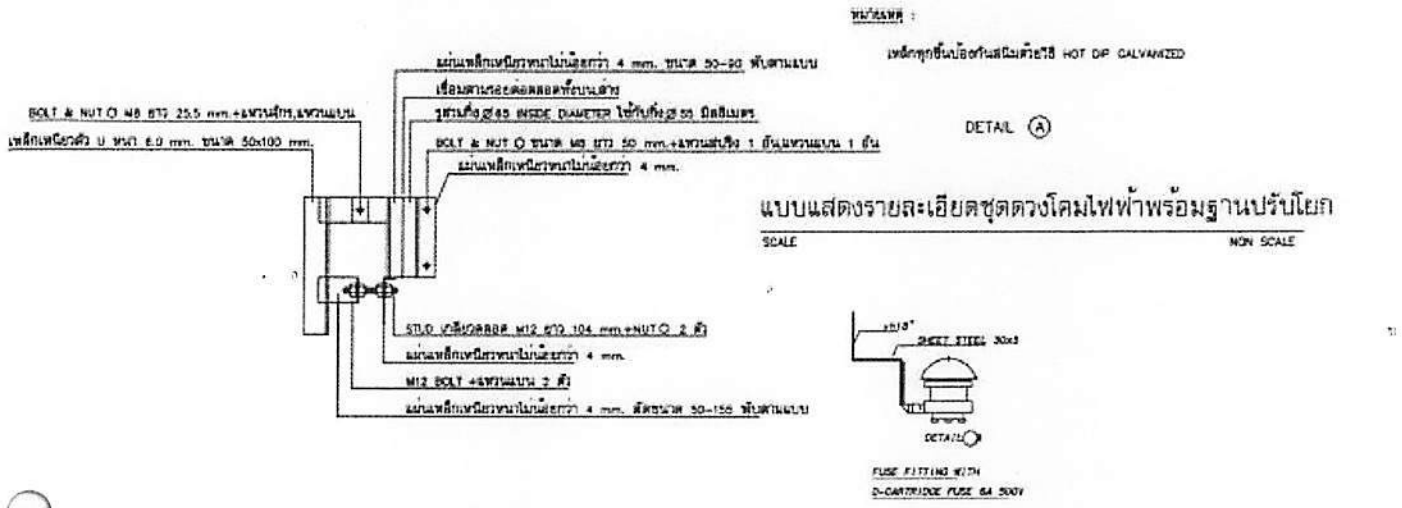
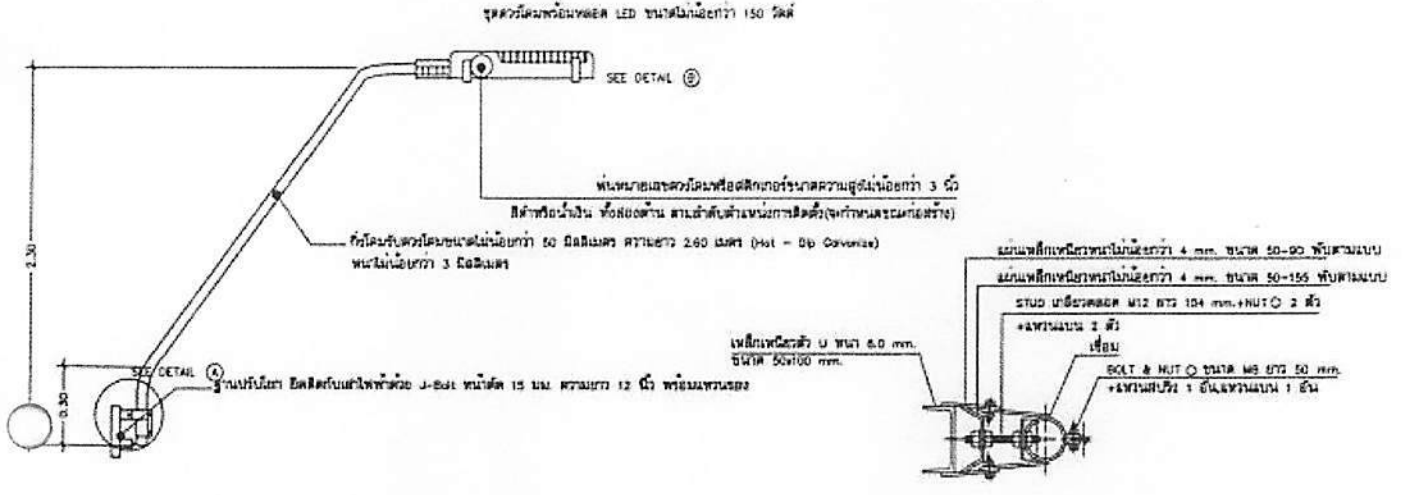

ASIAN MIDIA CORPORATION CO., LTD.
บริษัท เอเชียเนอมีเดีย คอร์ปอเรชั่น จำกัด
เลขที่ 99/1 แขวงจันทน์

ผู้ว่าจ้าง.....
ผู้รับจ้าง.....
พยาน.....
ASIAN MIDIA CORPORATION CO., LTD.
บริษัท เอเชียเนอมีเดีย คอร์ปอเรชั่น จำกัด

ฉบับแปลนประกอบสัญญาจ้าง เลขที่ นน.อบ. 80/2567
ลงวันที่ 2.9 เม.ย. 2567

ต้นฉบับ

หนังสือมอบอำนาจ



เขียน บริษัท เอเชียันมีเดีย คอร์ปอเรชั่น จำกัด

วันที่ ๒๙ เดือน พฤษภาคม พ.ศ. ๒๕๖๗

โดยหนังสือฉบับนี้โดย บริษัท เอเชียันมีเดีย คอร์ปอเรชั่น จำกัด ดังเลขที่ 38 หมู่ 3 ถนนชยางกูร ตำบล ขามใหญ่ อำเภอเมือง จังหวัดอุบลราชธานี โดยนายปริญญา แพนถิ่นฟ้า อยู่บ้านเลขที่ 58/1248 ซอยรามคำแหง 3 (สองพี่น้อง) แขวงสวนหลวง เขตสวนหลวง กรุงเทพมหานคร

ได้มอบอำนาจให้ นางสาวกมลทิพย์ นพดล
อยู่บ้านเลขที่ ๒๘ หมู่ ๙ ต.หนองนาโพ อ.คันธาระ จ.อุบลราชธานี
เป็นผู้มีอำนาจในการ ศ. ทม สักขุมา โคธกร หรือ ประจวบ ทรัพย์แก้ว หรือ อื่น ๆ

แทนข้าพเจ้า

ข้าพเจ้าขอรับรองว่าการกระทำที่ผู้รับมอบอำนาจได้กระทำไปนั้น ให้ถือเสมือนหนึ่งเป็นการกระทำของข้าพเจ้า และเพื่อเป็นหลักฐานรับรองหนังสือฉบับนี้ ผู้มอบอำนาจ และผู้รับมอบอำนาจต่างได้ลงลายมือชื่อไว้เป็นสำคัญต่อหน้าพยาน

ลงชื่อ ผู้มอบอำนาจ

ASIAN MEDIA CORPORATION
บริษัท เอเชียันมีเดีย คอร์ป.

ลงชื่อ กมลทิพย์ นพดล ผู้รับมอบอำนาจ
(นางสาวกมลทิพย์ นพดล)

ลงชื่อ กมลทิพย์ นพดล พยาน
(นางสาวกมลทิพย์ นพดล)



ลงชื่อ กมลทิพย์ นพดล พยาน
(นางสาวกมลทิพย์ นพดล)

เป็นฉบับที่ ๘๐/๒๕๖๗
เป็นฉบับที่ ๘๐/๒๕๖๗
วันที่ ๒๙ เดือน พฤษภาคม พ.ศ. ๒๕๖๗

ผู้ว่าจ้าง
ผู้รับจ้าง
ผู้มอบอำนาจ
พยาน

ต้นฉบับ

บัตรประจำตัวประชาชน Thai National ID Card
 Identification Number 1 3415 00178 98 1

ชื่อ นามสกุล น.ส. ปิ่นเฉลียว น.ส. หาญชาติ
 Name Miss Panyanat
 Last name Hanchat

เกิดวันที่ 6 ก.ค. 2534
 Date of Birth 6 Jul. 1991

เลข 248 หมู่ที่ 8 ต.หนองหินเขต อ.วังน้ำเขียว
 จ.นครราชสีมา
 20-Apr-2018 (วันที่ออกบัตรประชาชน)
 8-Jul-2020 (วันที่บัตรประชาชนหมดอายุ)

2015-43-6-4220019



ปิ่นเฉลียว

ได้ออก
 (นางสาวปิ่นเฉลียว น.ส.หาญชาติ)

ASIAN MEDIA CORPORATION
 บริษัท เอเชียมีเดีย คอร์ปอเรชั่น จำกัด



แบบแปลนประกอบสัญญาจ้าง เลขที่ ทน.อ. 80/2567
 วันที่ 29 เม.ย. 2567

(ลงชื่อ) ผู้ว่าจ้าง
 (ลงชื่อ) ผู้รับจ้าง
 (ลงชื่อ) พยาน
 (ลงชื่อ) พยาน

ASIAN MEDIA CORPORATION CO. LTD.
 บริษัท เอเชียมีเดีย คอร์ปอเรชั่น จำกัด

ต้นฉบับ

บัตรประจำตัวประชาชน Thai National ID Card
 Identification Number: 3 4399 00139 50 1

นาย ปริญา แพนอินฟ้า
 Name: Mr. Prinya
 Last name: PanIntah
 วันที่ 23 ส.ย. 2526
 Date of Birth: 23 Sep. 1983

เลข 80/1267 แขวงสีลมเขตตลิ่งชัน กรุงเทพมหานคร
 เลขบัตรประชาชน 3 4399 00139 50 1
 8 พ.ย. 2554
 8 Nov. 2015

เลข 82 021 2567
 7 มิ.ย. 2567
 21 Jun. 2017

1000-00-11001000



ASIAN MEDIA CORPORATION LTD.
 บริษัท เอเชียมีเดีย คอร์ปอเรชั่น จำกัด



ยื่นขอปลอมประกอบสัญญาจ้าง เลขที่ ทน.ดจ. 80/2567
 ลงวันที่ 29 เม.ย. 2567

(ลงชื่อ) ผู้ว่าจ้าง
 (ลงชื่อ) ผู้รับจ้าง
 (ลงชื่อ) พยาน
 (ลงชื่อ) พยาน

ต้นฉบับ



ที่ อบ. 002151

สำนักงานทะเบียนหุ้นส่วนบริษัทจังหวัดฉะเชิงเทรา
กรมพัฒนาธุรกิจการค้า กระทรวงพาณิชย์

หนังสือรับรอง

ขอรับรองว่าบริษัทนี้ ได้จดทะเบียนเป็นนิติบุคคล ตามประมวลกฎหมายแพ่งและพาณิชย์
เมื่อวันที่ 4 ธันวาคม 2561 ทะเบียนนิติบุคคลเลขที่ 0345561002675

ปรากฏข้อความในรายการตามเอกสารทะเบียนนิติบุคคล ณ วันออกหนังสือนี้ ดังนี้

1. ชื่อบริษัท บริษัท เอเชียมีเดีย คอร์ปอเรชั่น จำกัด
2. กรรมการของบริษัทมี 1 คน ตามรายชื่อดังต่อไปนี้
 1. นายปริญญา แพนสันฟ้า/
3. จำนวนหรือชื่อกรรมการซึ่งลงชื่อผูกพันบริษัทได้คือ กรรมการหนึ่งคนลงลายมือชื่อ และประทับตราสำคัญของบริษัท/
- 4.ทุนจดทะเบียน 1,000,000.00 บาท / หนึ่งล้านบาทถ้วน/
5. สำนักงานแห่งใหญ่ ตั้งอยู่เลขที่ 38 หมู่ที่ 3 ตำบลยามใหญ่ อำเภอเมืองฉะเชิงเทรา จังหวัดฉะเชิงเทรา/
6. วัตถุประสงค์ของบริษัทมี 5 ข้อ ดังปรากฏในสำเนาเอกสารแนบท้ายหนังสือรับรองนี้ จำนวน 5 แผ่น โดยมีลายมือชื่อ

นายทะเบียนซึ่งรับรองเอกสารเป็นสำคัญ

ออกให้ ณ วันที่ 12 เดือน กุมภาพันธ์ พ.ศ. 2567

(นางสาวกัทราพร ตันกัทุนเกียรติ)

นายทะเบียน

ASIAN MEDIA CORPORATION CO.,LTD
บริษัท เอเชียมีเดีย คอร์ปอเรชั่น จำกัด

คำเตือน : ผู้ใช้ควรตรวจสอบข้อความที่ปรากฏในหนังสือรับรองฉบับนี้ทุกครั้ง

DBD

กรมพัฒนาธุรกิจการค้า กระทรวงพาณิชย์
Department of Business Development
Ministry of Commerce

จัดพิมพ์ เมื่อเวลา 11:01 น.



แนบแปลประกอบสัถฎาจริง เลขที่ ทบ.อบ. 80/2967

วันที่ 29 11 2567

(ลงชื่อ)
(ลงชื่อ) Ref:563400215002151
(ลงชื่อ)
(ลงชื่อ)
ASIAN MEDIA CORPORATION CO.,LTD
บริษัท เอเชียมีเดีย คอร์ปอเรชั่น จำกัด
พยาน

ต้นฉบับ



ที่ อบ. 002151

สำนักงานทะเบียนหุ้นส่วนบริษัทจังหวัดอุบลราชธานี
กรมพัฒนาธุรกิจการค้า กระทรวงพาณิชย์

หนังสือรับรอง

ข้อควรทราบ ประกอบหนังสือรับรอง ฉบับที่ อบ. 002151

- 1.นิติบุคคลนี้ได้ส่งงบการเงินปี 2565
2. หนังสือนี้รับรองเฉพาะข้อความที่ห้าง/บริษัทได้นำมาจดทะเบียนไว้เพื่อผลทางกฎหมายเท่านั้น ข้อเท็จจริงเป็นสิ่งที่ควรหาไว้พิจารณา
3. นายทะเบียนอาจเพิกถอนการจดทะเบียน ถ้าปรากฏว่าข้อความอันเป็นสาระสำคัญที่จดทะเบียนไม่ถูกต้อง หรือเป็นเท็จ



ASIAN MEDIA CORPORATION CO., LTD.
บริษัท เอเชียมีเดีย คอร์ปอเรชั่น จำกัด



DBD กรมพัฒนาธุรกิจการค้า กระทรวงพาณิชย์
Department of Business Development
Ministry of Commerce

จัดพิมพ์ เมื่อเวลา 11:01 น.

ฉบับนี้แปลประกอบสัญญาจ้าง เลขที่ ทน.อบ. 80/2567
ลงวันที่ 29 มิถุนายน 2567
(ลงชื่อ)
(ลงชื่อ)
(ลงชื่อ)
(ลงชื่อ)
ผู้ว่าจ้าง
ผู้รับจ้าง
ASIAN MEDIA CORPORATION CO., LTD.
บริษัท เอเชียมีเดีย คอร์ปอเรชั่น จำกัด

ต้นฉบับ

ที่ อบ. 002151

ออกให้ ณ วันที่ 12 เดือน กุมภาพันธ์ พ.ศ. 2567

บริษัท เอเชียมีเดีย คอร์ปอเรชั่น จำกัด

จ.1 (พท)

รายละเอียดวัตถุประสงค์

วัตถุประสงค์ทั่วไป

- (1) ซื้อ จัดหา รับ เช่า เช่าซื้อ กิจกรรมสิทธิ์ ครอบครอง ปรับปรุง ใช้ และจัดการ โดยประการอื่น ซึ่งทรัพย์สินใดๆ ตลอดจนดอกผลของทรัพย์สินนั้น
- (2) ขาย โอน จำนอง จำนำ แลกเปลี่ยน และจำหน่ายทรัพย์สินโดยประการอื่น
- (3) เป็นนายหน้า ตัวแทน ตัวแทนค่าต่างในกิจการและธุรกิจทุกประเภท เว้นแต่ในธุรกิจประกันภัย การหาสมาชิกให้สมาคม และการค้าหลักทรัพย์
- (4) กู้ยืมเงิน เบิกเงินกู้เงินกู้ยืมจากธนาคาร นิติบุคคล หรือสถาบันการเงินอื่น และให้กู้ยืมเงินหรือให้เครดิตด้วยวิธีการอื่นโดยจะมีหลักประกันหรือไม่ก็ตาม รวมทั้งการรับ ออก โอน และสืบทอดเงิน หรือตราสารที่เปลี่ยนมือได้อย่างอื่น เว้นแต่ในธุรกิจธนาคาร ธุรกิจเงินทุน และธุรกิจเครดิตฟองซิเออร์
- (5) ทำการจัดตั้งสำนักงานสาขาหรือแต่งตั้งตัวแทน ทั้งภายในและภายนอกประเทศ
- (6) เข้าเป็นหุ้นส่วนจำกัดความรับผิดชอบในหุ้นส่วนจำกัด เป็นผู้ถือหุ้นในบริษัทจำกัด และบริษัทมหาชนจำกัด

วัตถุประสงค์ประกอบพาณิชย์กรรม

- (7) ประกอบกิจการค้าสัตว์มีชีวิต เนื้อสัตว์แช่แข็ง และเนื้อสัตว์บรรจุกระป๋อง
- (8) ประกอบกิจการค้า ข้าว ข้าวโพด มันสำปะหลัง มันสำปะหลังอัดเม็ด กาแฟ เม็ดมะม่วงหิมพานต์ ถั่ว งา ละหุ่ง ปาล์ม น้ำมัน ปอ ฝ้าย นุ่น พืชไร่ ผลิตภัณฑ์จากสินค้าดังกล่าว ครึ่ง หมังสัตว์ แป้งสัตว์ ไม้ แร่ ยาง ยางดิบ ยางแผ่น หรือยางชนิดอื่นอันผลิตขึ้นหรือได้มาจากส่วนหนึ่งส่วนใดของต้นยางพารา ของป่าสมุนไพร และพืชผลทางเกษตรอื่นทุกชนิด
- (9) ประกอบกิจการค้า ผัก ผลไม้ หน่อไม้ พริกไทย พืชสวน บุหรี่ ยาเส้น เครื่องดื่ม น้ำดื่ม น้ำแร่ น้ำผลไม้ สุรา เบียร์ อาหารสด อาหารแห้ง อาหารสำเร็จรูป อาหารทะเลบรรจุกระป๋อง เครื่องกระป๋อง เครื่องปรุงรสอาหาร น้ำออส น้ำตาล น้ำนมเปรี้ยว อาหารสัตว์ และเครื่องบริโภคอื่น
- (10) ประกอบกิจการค้า ผ้า ผ้าทอจากใยสังเคราะห์ ด้าย ด้ายย้อมสี เส้นใยไนลอน ใยสังเคราะห์ เส้นด้ายย้อมสี เครื่องนุ่งห่ม เสื้อผ้าสำเร็จรูป เครื่องแต่งกาย เครื่องประดับกาย ถุงเท้า ถุงมือ รองเท้า กระเป๋า เครื่องอุปโภคอื่น สิ่งทอ อุปกรณ์การเดินกีฬา
- (11) ประกอบกิจการค้า เครื่องเคหภัณฑ์ เครื่องเรือน เฟอร์นิเจอร์ เครื่องแก้ว เครื่องครัว ตู้เย็น เครื่องปรับอากาศ เครื่องพอกอากาศ พัดลม เครื่องดูดอากาศ หม้อหุงข้าวไฟฟ้า เตาปิ้งไฟฟ้า เครื่องทำความร้อน เครื่องทำความเย็น เตapotไมโครเวฟ เครื่องใช้ไฟฟ้า อุปกรณ์ไฟฟ้า รวมทั้งอะไหล่และอุปกรณ์ของสินค้าดังกล่าว
- (12) ประกอบกิจการค้า วัสดุก่อสร้าง อุปกรณ์และเครื่องมือใช้ในการก่อสร้าง เครื่องมือช่างทุกประเภท สี เครื่องมือทาสี เครื่องตกแต่งอาคาร เครื่องเหล็ก เครื่องทองแดง เครื่องทองเหลือง เครื่องเคลือบ เครื่องสุขภัณฑ์ อุปกรณ์ประปา รวมทั้งอะไหล่และอุปกรณ์ของสินค้าดังกล่าว
- (13) ประกอบกิจการค้า เครื่องจักร เครื่องยนต์ เครื่องมือกล เครื่องทุ่นแรง ยานพาหนะ เครื่องกำเนิดไฟฟ้า เครื่องสูบน้ำ เครื่องบำบัดน้ำเสีย และเครื่องกำจัดขยะ
- (14) ประกอบกิจการค้า น้ำมันเชื้อเพลิง ก๊าซหุงต้ม ผลิตภัณฑ์อื่นที่ก่อให้เกิดพลังงาน และสถานีบริการน้ำมันเชื้อเพลิง
- (15) ประกอบกิจการค้า ยา ยารักษาโรค เภสัชภัณฑ์ เคมีภัณฑ์ เครื่องมือแพทย์ เครื่องมือเครื่องใช้ทางวิทยาศาสตร์ บัญยาปราบศัตรูพืช ยาฆ่าแมลงและสัตว์ทุกชนิด
- (16) ประกอบกิจการค้า เครื่องสำอาง อุปกรณ์เครื่องสำอางและเครื่องใช้เสริมความงาม
- (17) ประกอบกิจการค้า กระดาษ เครื่องเขียน แบบเรียน แบบพิมพ์ หนังสือ อุปกรณ์การเรียนการสอน อุปกรณ์การถ่ายภาพ และภาพยนตร์ เครื่องคำนวณ เครื่องพิมพ์ อุปกรณ์การพิมพ์ สิ่งพิมพ์ หนังสือพิมพ์ ตีพิมพ์เอกสาร เครื่องใช้สำนักงาน เครื่องมือสื่อสาร คอมพิวเตอร์ รวมทั้งอุปกรณ์และอะไหล่ของสินค้าดังกล่าว
- (18) ประกอบกิจการค้า ทอง นาก เงิน เพชร พลอย และอัญมณีอื่น รวมทั้งเครื่องใช้ทองคำ

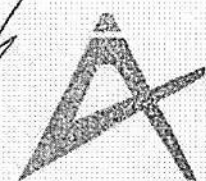

ASIAN MEDIA CORPORATION CO., LTD.
บริษัท เอเชียมีเดีย คอร์ปอเรชั่น จำกัด



กรมพัฒนาธุรกิจการค้า กระทรวงพาณิชย์
Department of Business Development
Ministry of Commerce

จัดพิมพ์ เมื่อเวลา 11:01 น.

เลขที่ ทน.อบ. 80/2567
ลงวันที่ 29 มี.ย. 2567
(ลงชื่อ)
(ลงชื่อ)
(ลงชื่อ)
ผู้ว่าจ้าง
ผู้รับจ้าง
พยาน
พยาน
ASIAN MEDIA CORPORATION CO., LTD.

ต้นฉบับ

ที่ อบ. 002151 วันที่ 12 เดือน กุมภาพันธ์ พ.ศ. 2567

บริษัท เอเชียมีเดีย คอร์ปอเรชั่น จำกัด

- (19) ประกอบกิจการค้า เม็ดพลาสติก พลาสติก หรือสิ่งอื่นซึ่งมีลักษณะคล้ายคลึงกัน ทั้งที่อยู่ในสภาพวัตถุดิบ หรือสำเร็จรูป
- (20) ประกอบกิจการค้า ขางเทียม สิ่งทำเทียม วัสดุหรือสินค้าดังกล่าวโดยกรรมวิธีทางวิทยาศาสตร์
- (21) สิ่งเข้ามาจำหน่ายในประเทศและส่งออกไปยังต่างประเทศ ซึ่งสินค้าตามที่กำหนดไว้ในวัตถุที่ประสงค์
- (22) ทำการประมวลเพื่อขายสินค้าตามวัตถุที่ประสงค์ให้แก่บุคคล คณะบุคคล นิติบุคคล ส่วนราชการและองค์การของรัฐ ทั้งภายในและภายนอกประเทศ



ASIAN MEDIA CORPORATION CO., LTD.
บริษัท เอเชียมีเดีย คอร์ปอเรชั่น จำกัด

D&D กรมพัฒนาธุรกิจการค้า กระทรวงพาณิชย์
Department of Business Development
Ministry of Commerce

จัดพิมพ์ เมื่อวันที่ 11:01 น.

แบบแปลนประกอบสัญญาจ้าง เลขที่ ทน.อบ. 80/2567
วันที่ 20 กุมภาพันธ์ 2567
ผู้รับจ้าง: ASIAN MEDIA CORPORATION CO., LTD.
ผู้รับจ้าง: บริษัท เอเชียมีเดีย คอร์ปอเรชั่น จำกัด
พยาน: พยาน

ต้นฉบับ

ที่ อบ. 002151

ออกให้ ณ วันที่ 12 เดือน กุมภาพันธ์ พ.ศ. 2567

บริษัท เอเชียมีเดีย คอร์ปอเรชั่น จำกัด

วัตถุประสงค์ของ ห้างหุ้นส่วน/บริษัท นี้ มี.....50.....ข้อ ดังนี้

(23) ประกอบกิจการรับเหมาก่อสร้างอาคาร อาคารพาณิชย์ อาคารที่พักอาศัย สถานที่ทำการ ถนน สะพาน เขื่อน อุโมงค์ และงานก่อสร้างอื่นทุกชนิด รวมทั้งรับทำงาน โยธาทุกประเภท

(24) ประกอบกิจการ โรงแรม กัดอาคาร บารี่ ไนท์คลับ โบว์ลิ่ง อานอบนาค โรงภาพยนตร์และ โรงมหรสพอื่น สถานพักผ่อนอากาศ สนามกีฬา สระว่ายน้ำ

(25) ประกอบกิจการขนส่งและขนถ่ายสินค้าและคน โดยสาร ทั้งทางบก ทางน้ำ ทางอากาศทั้งภายในประเทศและ ระหว่างประเทศ รวมทั้งรับบริการนำของออกจากรถเรือข้ามฟากเรือข้ามฟาก และบริหารจัดการระบบขนส่งทางบก

(26) ประกอบกิจการค้า รับจ้างชุด ชุด เจาะ ตก ชน ย้าย ถ่าย เท อัญมณี ดิน ทราบ กรวด ลูกกรัง และแร่ธาตุทุกชนิด

(27) ประกอบธุรกิจบริการรับคำปรึกษาค่าประเมินที่ดิน ความรับผิดชอบ และการปฏิบัติตามสัญญาของบุคคลอื่น รวมทั้งรับบริการ ทำประกันบุคคลซึ่งเดินทางเข้ามาในประเทศไทยหรือเดินทางออกไปต่างประเทศตามกฎหมายว่าคุ้มครองคนเข้าเมือง กฎหมายว่าด้วย ภาษีอากร และกฎหมายอื่น

(28) ประกอบธุรกิจบริการรับเป็นที่ปรึกษาและให้คำแนะนำปัญหาที่เกี่ยวกับด้านบริหารงานพาณิชย์กรรม อุตสาหกรรม รวมทั้งปัญหาการคลัง การตลาดและจัดจำหน่าย

(29) ประกอบกิจการ โรงพิมพ์ รับพิมพ์หนังสือ พิมพ์หนังสือจำหน่าย และออกหนังสือพิมพ์

(30) ประกอบกิจการผลิตไฟฟ้าด้วยเทคโนโลยีต่างๆ ด้วยพลังงานแสงอาทิตย์ จัดส่งและจำหน่าย ไฟฟ้า

(31) ประกอบกิจการค้า และบริการรับติดตั้งเครื่องจักรกล รวมทั้งชิ้นส่วนประกอบ และบริการซ่อม

(32) ประกอบกิจการประกอบกิจการประมง แผลปลา สะพานปลา

(33) ประกอบกิจการค้า อะไหล่และชิ้นส่วนประกอบการติดตั้งเครื่องจักร ให้บริการติดตั้งเครื่องจักร วิศวกรรม เคมีภัณฑ์ ระบบ อิเล็กทรอนิกส์ ระบบ ไฟฟ้า ระบบคอมพิวเตอร์ และบริการรับซ่อมระบบดังกล่าว

(34) ประกอบกิจการนำเข้าและส่งออกกับประเทศที่มีชายแดนติดต่อกับประเทศไทย ได้แก่สินค้าประเภท รถยนต์สินค้าตาม รถแทรกเตอร์ รวมทั้งอะไหล่และอุปกรณ์ของสินค้าดังกล่าว ยารักษาโรค เครื่องมือแพทย์ เคมีภัณฑ์ และเวชภัณฑ์

(35) ประกอบกิจการทำนา ทำสวน ทำไร่ ทำนาเกลือ ทำป่าไม้ ทำสวนยาง เมื่อยังชีพและกิจการครอบครัว



ASIAN MEDIA CORPORATION CO., LTD.
บริษัท เอเชียมีเดีย คอร์ปอเรชั่น จำกัด



 กรมพัฒนาธุรกิจการค้า กระทรวงพาณิชย์
Department of Business Development
Ministry of Commerce

จัดพิมพ์ เมื่อเวลา 11:01 น.

แนบแปลนประกอบสัญญาจ้าง เลขที่ ทน.อบ. 80/2567
ฉบับที่ 2-9/11/1 2567
ที่ปรึกษา
ชื่อคนพิมพ์
(ลงชื่อ).....
(ลงชื่อ).....
(ลงชื่อ).....
ASIAN MEDIA CORPORATION CO., LTD.
บริษัท เอเชียมีเดีย คอร์ปอเรชั่น จำกัด
พยาน



ต้นฉบับ

ที่ อบ. 002151

ออกให้ ณ วันที่ 12 เดือน กุมภาพันธ์ พ.ศ. 2567

บริษัท เอเชียมีเดีย คอร์ปอเรชั่น จำกัด

วัตถุประสงค์ของ ห้างหุ้นส่วน/บริษัท นี้ มี 50 ข้อ ดังนี้

(36) ประกอบกิจการซื้อขายแลกเปลี่ยนเงินตราต่างประเทศ (เมื่อได้รับอนุญาตจากรัฐบาลแล้ว)

(37) ประกอบกิจการซื้อ-ขาย ข้าวสารบรรจุถุง แยกถุงแบ่งขาย หกขนาด ทุกชนิด

(38) ประกอบกิจการผลิต และจำหน่ายไม้ค้ำบรจวบ

(39) ประกอบกิจการเหมืองแร่ โรงงานถลุงแร่ แยกแร่ แปรสภาพแร่ หลอมแร่ แล่งแร่ สกัดแร่ วิเคราะห์ตรวจสอบ บด ขนแร่

(40) ประกอบกิจการสถานีบริการน้ำมันเชื้อเพลิง และให้บริการซ่อมแซม บำรุงรักษา ตรวจสอบ อัฒฉิทัศน์น้ำอัดลมดื่ม สำ

หรับยานพาหนะทุกประเภท รวมทั้งบริการติดตั้ง ตรวจสอบแก้ไขอุปกรณ์ ป้องกันวินาศภัยทุกประเภท

(41) ประกอบกิจการบริการจัดเก็บ รวบรวม จัดทำ จัดพิมพ์ และเผยแพร่สถิติ ข้อมูล ในทางเกษตรกรรม อุตสาหกรรม พาณิชยกรรม การเงิน การตลาด รวมทั้งวิเคราะห์และประเมินผลในการดำเนินธุรกิจ

(42) ประกอบกิจการรับเป็นผู้จัดการและดูแลผลประโยชน์ เก็บผลประโยชน์และจัดการทรัพย์สินให้บุคคลอื่น

(43) ประกอบกิจการโรงสี โรงเลื่อย โรงงานโม่ไม้และอบไม้ โรงงานต่อตัวถังรถยนต์ โรงงานผลิตเซรามิก และเครื่องเคลือบ โรงงานผลิตเครื่องปั้นดินเผา โรงงานอัดปอ โรงงานสกัดน้ำมันพืช โรงงานกระดาษ โรงงาน กระดาษ โรงงานทอผ้า โรงงานปั่นด้าย โรงงานย้อมและพิมพ์พลายผ้า โรงงานผลิตและหล่อคอนกรีตมวลเบา โรงงานผลิตเหล็ก โรงงานท่อและถังโลหะ โรงงานตั้งกะดี่ โรงงานผลิตอาหารสำเร็จรูป โรงงานสุรา โรงงานแก๊ส โรงงานปุ๋ย โรงงานน้ำตาล โรงงานผลิตเครื่องใช้พลาสติก โรงงานรีดและทอหัตถกรรม โลหะ โรงงานผลิตยานประทุนและหน้าค้ำ โรงงานแก้ว โรงงานผลิตเครื่องเค็ม โรงงานทอผ้า โรงงานประกอบรถยนต์

(44) ประกอบกิจการให้เช่า การขาย การซื้อ ยานพาหนะ บ้าน อาคาร อาคารพาณิชย์ ที่ถืออาศัย โกดัง โกดังเก็บสินค้า ป่าอ โฉมณา ขยะแอลซีดี สื่อโฆษณาทุกประเภท และการ ดำเนินงานด้านอสังหาริมทรัพย์ทุกชนิด

(45) ประกอบกิจการค้า แอลกอฮอล์ โคมไฟส่องสว่างทุกชนิด รวมทั้งอะไหล่และอุปกรณ์ของสินค้าดังกล่าว พร้อมบริการติดตั้ง และซ่อมแซม

ASIAN MEDIA CORPORATION CO. LTD.
บริษัท เอเชียมีเดีย คอร์ปอเรชั่น จำกัด



แบบแปลนประกอบสัญญาจ้าง เลขที่ ท.อบ. 80/2567

ลงวันที่ 29 มิถุนายน 2567

(ลงชื่อ) ผู้ว่าจ้าง

(ลงชื่อ) ผู้รับจ้าง

(ลงชื่อ) พยาน

(ลงชื่อ) พยาน

 กรมส่งเสริมการค้าระหว่างประเทศ
Department of Business Development
Ministry of Commerce

กับสำเนาธุรกิจ
ASIAN MEDIA CORPORATION CO. LTD.
บริษัท เอเชียมีเดีย คอร์ปอเรชั่น จำกัด
Transformator



ต้นฉบับ

ที่ อบ. 002151

ออกให้ ณ วันที่ 12 เดือน กุมภาพันธ์ พ.ศ. 2567

บริษัท เอเชียมีเดีย คอร์ปอเรชั่น จำกัด

วัตถุประสงค์ของ ห้างหุ้นส่วน/บริษัท นี้ มี.....50.....ข้อ ดังนี้

(46) ประกอบกิจการ รับจ้างทำ ให้เช่า ป้ายบอกข้อมูลที่ใช้หลอดแอลอีดี ป้ายประชาสัมพันธ์ จอแอลอีดี ป้ายโฆษณา

(47) ประกอบกิจการจำหน่าย มอเตอร์ไฟฟ้าทุกชนิด

(48) ประกอบกิจการจำหน่าย ไซสเปอร์ด โกลท์ ไซสนามฟูดบอด ไซสถนนแอลอีดีทุกชนิด

(49) ประกอบกิจการจำหน่าย แผง โซลาร์เซลล์ พลังงานแสงอาทิตย์ทุกชนิด

(50) ประกอบกิจการจำหน่าย เครื่องทำน้ำพุรวมถึงอุปกรณ์ที่เกี่ยวข้อง ในการทำน้ำพุทุกชนิด

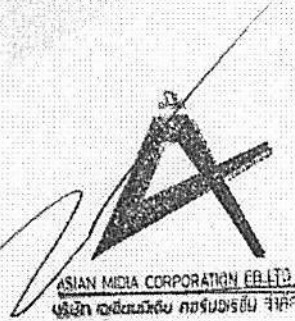

ฉบับแปลนประกอบสัญญาจ้าง เลขที่ ทบ.อบ. 80/2567
ลงวันที่ 29 มี.ย. 2567

(ลงชื่อ) ผู้ว่าจ้าง
(ลงชื่อ) ผู้รับจ้าง
(ลงชื่อ) ASIAN MEDIA CORPORATION CO., LTD.
(ลงชื่อ) บริษัท เอเชียมีเดีย คอร์ปอเรชั่น จำกัด
(ลงชื่อ) พยาน



กรมพัฒนาธุรกิจการค้า กระทรวงพาณิชย์
Department of Business Development
Ministry of Commerce

กำลังนำธุรกิจ
สู่จุดดีใจ

Leading Business
Transfer to
Transformation



ต้นฉบับ

ความสำคัญของเอกสาร

56-30-18

เอกสารนี้ เป็นหลักฐานของทางราชการที่จัดทำขึ้นตามกฎหมายว่าด้วยการทะเบียนราษฎร เพื่อให้มอบให้เจ้าบ้านเป็นผู้เก็บรักษา และ เจ้าบ้าน มีหน้าที่ต้องปฏิบัติตามกฎหมายดังต่อไปนี้

- ข้อ 1 กรณีมีครอบครัวในบ้าน เจ้าบ้าน ต้องแจ้งการเกิดภายใน 15 วัน นับแต่วันเกิด
- ข้อ 2 กรณีมีคนตายในบ้าน เจ้าบ้าน ต้องแจ้งการตายภายใน 24 ชั่วโมง นับแต่เวลาตาย
- ข้อ 3 เมื่อผู้อยู่ในบ้านย้ายที่อยู่ออกจากบ้าน หรือเมื่อมีผู้อยู่ในบ้านที่อยู่นับวัน เจ้าบ้าน ต้องแจ้งการย้ายที่อยู่ภายใน 15 วัน นับแต่วันที่ย้ายออกจากบ้านหรือนับแต่วันที่ย้ายเข้ามาอยู่ในบ้าน แล้วแต่กรณี

บทกำหนดโทษ

- ผู้ใดไม่ปฏิบัติตามข้อ 1 - 3 มีโทษปรับไม่เกิน 1,000 บาท
 - ผู้ใดทำไว้ หรือแสดงหลักฐานอันเป็นเท็จ หรือกระทำการเพื่อให้ตนเองหรือผู้อื่นมีชื่อหรือมีฐานะทางราชการอย่างหนึ่งหรืออย่างใดในทะเบียนบ้าน หรือเอกสารการทะเบียนราษฎรขึ้นโดยมิชอบ ต้องระวางโทษจำคุกตั้งแต่หกเดือนถึงสามปี หรือปรับตั้งแต่สองหมื่นบาทถึงหนึ่งแสนบาท หรือทั้งจำทั้งปรับ
- ในกรณีผู้กระทำความผิดตามวรรคนี้ เป็นคนซึ่งไม่มีสัญชาติไทยตามกฎหมายว่าด้วยสัญชาติ ต้องระวางโทษจำคุกตั้งแต่หกเดือนถึงห้าปี และปรับตั้งแต่สองหมื่นบาทถึงสองแสนบาท

รายการเกี่ยวกับบ้าน

เล่มที่ 1

เลขรหัสประจำบ้าน 3401-024163-2

สำนักทะเบียนท้องถิ่น เทศบาลตำบลอุบล

รายการที่อยู่ หมู่ที่ 3

ตำบลขามใหญ่ อำเภอเมืองอุบลราชธานี จังหวัดอุบลราชธานี

ชื่อหมู่บ้าน

ชื่อบ้าน บริษัท เอเซียเมเดีย คอร์ปอเรชั่น จำกัด

ประเภทบ้าน สำนักงาน

ลักษณะบ้าน ตึกเดี่ยว 3 ชั้น

วันเดือนปีที่กำหนดบ้านเลขที่

ลงชื่อ

(นางพจนี ทรงกลด)

นายทะเบียน

วันเดือนปีที่พิมพ์ทะเบียนบ้าน 14 มกราคม พ.ศ. 2565



(ลงชื่อ)

(ลงชื่อ)

(ลงชื่อ)

(ลงชื่อ)

เปลี่ยนประกอบสัญญาจ้าง เลขที่ ทบ.บ. 80/2564
29 เม.ย. 2567

ผู้ว่าจ้าง
ASIAN MEDIA CORPORATION CO., LTD.

บริษัท เอเชียเมเดีย คอร์ปอเรชั่น จำกัด (มหาชน)

พยาน

พยาน

พยาน

ต้นฉบับ

ภ.พ.20

ใบทะเบียนภาษีมูลค่าเพิ่ม

เลขประจำตัวผู้เสียภาษีอากร

0-3499-01002-07-9



กรมสรรพากร

ชื่อผู้ประกอบการ เอเชีย เอเซียเนติกส์ คอร์ปอเรชั่น จำกัด

ชื่อสถานประกอบการ เอเชีย เอเซียเนติกส์ คอร์ปอเรชั่น จำกัด

เป็น สำนักงานใหญ่ สาขาที่

ตั้งอยู่ บ้านเลขที่

ห้องเลขที่

พื้นที่

หมู่ที่

เลขที่ 38

หมู่ที่ ท่าอากาศยาน

ถนน

ตำบลหนองแขง

อำเภอ/เขต เมืองนครราชสีมา

จังหวัด นครราชสีมา

รหัสไปรษณีย์ 31000

โทรศัพท์

วันที่ได้รับผู้ประกอบการทะเบียน 5 กันยายน 2562

ออกให้เมื่อวันที่ 20 ก.ย. 2562

ผู้ออกทะเบียน *[Signature]*

ตำแหน่ง *[Signature]*

1604732

000 10000-2562000529-09-000013

คำสั่ง

01-09000000-09940010-3-03-25620900-00-000000 09340000

ASIAN MEDIA CORPORATION CO., LTD.
บริษัท เอเชีย เอเซียเนติกส์ คอร์ปอเรชั่น จำกัด



ใบอนุญาตประกอบสัญญาจ้าง เลขที่ หนอบ 80/2567

29 เม.ย. 2567

(ลงชื่อ) *[Signature]* ผู้ว่าจ้าง

(ลงชื่อ) *[Signature]* ผู้รับจ้าง

(ลงชื่อ) *[Signature]* ASIAN MEDIA CORPORATION CO., LTD.

(ลงชื่อ) *[Signature]* บริษัท เอเชีย เอเซียเนติกส์ คอร์ปอเรชั่น จำกัด

ต้นฉบับ



ทะเบียนเลขที่ 0345561002675

แบบ พค. 0401

กรมพัฒนาธุรกิจการค้า ใบสำคัญแสดงการจดทะเบียนหุ้นส่วนบริษัท

ใบสำคัญนี้ออกให้เพื่อแสดงว่า

บริษัท เอเชียมีเดีย คอร์ปอเรชั่น จำกัด

ได้จดทะเบียนเป็นนิติบุคคลตามประมวลกฎหมายแพ่งและพาณิชย์

ณ สำนักงานทะเบียนหุ้นส่วนบริษัท จังหวัด อุบลราชธานี

เมื่อวันที่ 4 ธันวาคม พ.ศ. 2561

ออกให้ ณ วันที่ 4 ธันวาคม พ.ศ. 2561

(นางสาวกัญจพร ตันเจริญทรัพย์)

นางทะเบียน

ASIAN MEDIA CORPORATION CO. LTD.
บริษัท เอเชียมีเดีย คอร์ปอเรชั่น จำกัด

แบบแปลนประกอบสัญญาจ้าง เลขที่ พค.อบ 80/2567
ลงวันที่ 29 เม.ย. 2567

(ลงชื่อ).....
(ลงชื่อ).....
(ลงชื่อ).....
(ลงชื่อ).....
ผู้จ้าง
ผู้รับจ้าง
พยาน
พยาน

ASIAN MEDIA CORPORATION CO. LTD.
บริษัท เอเชียมีเดีย คอร์ปอเรชั่น จำกัด

ต้นฉบับ

บัญชีใหม่ทดแทนสมุดบัญชี เก้า เลขที่ 426786
ข้อกำหนดและเงื่อนไข

1. โปรดนำสมุดคู่มือนี้และมีบัตรประจำตัวมาด้วยทุกครั้งติดต่อธนาคาร
2. สมุดคู่มือนี้เป็นเอกสารสำคัญโปรดเก็บในที่ปลอดภัยอย่าฝากไว้กับพนักงานธนาคารหรือบุคคลอื่น หากสูญหายแจ้งอาชญาบัตรได้ทุกสาขาหรือที่หมายเลข 02111 1111 แล้วนำใบแจ้งความติดต่อบริษัทเจ้าของบัญชี เพื่อขอออกสมุดคู่มือใหม่ กรณีสมุดคู่มือฉบับนี้หายออกค่าธรรมเนียมให้นำสมุดคู่มือเดิมขอเปลี่ยนเล่มใหม่ได้ทุกสาขา
3. การถอนเงินจากบัญชีผ่านธนาคารก่อนได้เฉพาะเจ้าของบัญชี
4. บัญชีที่ขาดการเคลื่อนไหว และยอดคงเหลือในบัญชีต่ำกว่าที่กำหนด ธนาคารจะปิดบัญชีและหรือ คิดค่าธรรมเนียมตามเงื่อนไขที่ธนาคารกำหนด
5. ยอดคงเหลือในสมุดคู่มือจะถือว่าถูกต้องเมื่อได้ตรวจสอบแล้วตรงกับบัญชีของธนาคาร ควรนำสมุดมาปรับรายการอย่างน้อยเดือนละครั้ง ได้ทุกสาขา หรือที่เครื่องปรับสมุดอัตโนมัติ (Update Passbook)
6. การนับจำนวนวันเพื่อคำนวณดอกเบี้ยเงินฝากออมทรัพย์ ธนาคารจะใช้หลักเกณฑ์รวมปีปฏิทินที่เกิดขึ้นจริง
7. เป็นฝากนี้ได้รับความคุ้มครองจากสถาบันคุ้มครองเงินฝากตามจำนวนที่กำหนดไว้ในกฎหมาย

สำนักงาน รหัสสาขา 1452
 Office

บัญชีเลขที่ 452-0-65599-4
 Account No.

สาขา อิงเจริญ บารัต

ชื่อบัญชี
 Account Name

บริษัท เอ เอ็ม เอ ดีบี คอร์ปอเรชั่น
 จำกัด



แผนประกอบสัญญาจ้าง เลขที่ กน. ลบ. 80/2567
 ลงวันที่ 29 เม.ย. 2567
 (ลงชื่อ)
 (ลงชื่อ)
 (ลงชื่อ)
 ผู้ว่าจ้าง
 ผู้รับจ้าง
 พยาน
 พยาน

ต้นฉบับ

THAI
SME-GP



สำนักงานส่งเสริมวิสาหกิจ
ขนาดกลางและขนาดย่อม
21 ถนนวิภาวดีรังสิต
แขวงจอมพล เขตจตุจักร
กรุงเทพฯ 10900

ที่ 2906/2566

หนังสือรับรองการขึ้นทะเบียนผู้ประกอบการ SME
เพื่อการจัดซื้อจัดจ้างภาครัฐ (THAI SME-GP)

สำนักงานส่งเสริมวิสาหกิจขนาดกลางและขนาดย่อม (สสว.) ขอรับรองว่า
นาย ปริญญา แพนล้นฟ้า
ชื่อสถานประกอบการ บริษัท เอเชียนมิเดีย คอร์ปอเรชั่น จำกัด

ผู้ประกอบการ	เลขทะเบียน	
นิติบุคคล	เลขทะเบียนพาณิชย์	0345561002675
	หรือเลขประจำตัวผู้เสียภาษีอากร	
	วันที่อนุมัติ	1 กรกฎาคม 2566

เป็นผู้ประกอบการวิสาหกิจขนาดกลางและขนาดย่อม (SME) ที่ได้ขึ้นบัญชีรายการ
พัสดุ และบัญชีรายชื่อไว้กับสำนักงานส่งเสริมวิสาหกิจขนาดกลางและขนาดย่อม (สสว.) ตาม
ข้อกำหนดในกฎกระทรวงกำหนดพัสดุและวิธีการจัดซื้อจัดจ้างพัสดุที่รัฐต้องการส่งเสริมหรือ
สนับสนุน (ฉบับที่ 2) พ.ศ. 2563 เมื่อวันที่ 1 กรกฎาคม 2566 และมีผลจนถึงวันที่ 30
มิถุนายน 2567

นายชวันย์ สวัสดิ์-ชูโต

รองผู้อำนวยการ

สำนักงานส่งเสริมวิสาหกิจขนาดกลางและขนาดย่อม

นายทะเบียน



หมายเหตุ: กรณีผู้ประกอบการเป็นนิติบุคคล สสว. ได้พิจารณาการเป็นวิสาหกิจขนาดกลางและขนาดย่อม
ตามกฎกระทรวงกำหนดลักษณะของวิสาหกิจขนาดกลางและขนาดย่อม พ.ศ. 2562
ตามที่ระบุไว้ในงบการเงินของผู้ประกอบการ ปี 2564



เลขที่..... 80/2567
วันที่..... 29 มิ.ย. 2567
สแกน QR Code เพื่อตรวจสอบข้อมูลหนังสือรับรองการขึ้นทะเบียนผู้ประกอบการ SME.....
(ลงชื่อ)..... ผู้ว่าจ้าง
(ลงชื่อ)..... ผู้รับจ้าง
(ลงชื่อ)..... พยาน





ต้นฉบับ

ธนาคารกสิกรไทย
开泰银行 KASIKORNBANK



หนังสือค้ำประกัน

(หลักประกันสัญญาจ้าง)

เลขที่ 100067874778

วันที่ 29 เดือน เมษายน พ.ศ. 2567

ข้าพเจ้า บริษัท ธนาคารกสิกรไทย จำกัด (มหาชน) สาขาศูนย์ทาวเวอร์ อุบลราชธานี สำนักงานตั้งอยู่เลขที่ 512/8 ชั้น 1 ห้อง 111 ถนนขยางกูร ตำบลในเมือง อำเภอเมืองอุบลราชธานี จังหวัดอุบลราชธานี โดย นางสาวเพียงตะวัน มุลสาร และ นางสาวอรุษา เตคำหัน ผู้มีอำนาจลงนามผูกพันธนาคาร ขอทำหนังสือค้ำประกันฉบับนี้ไว้ต่อ เทศบาลนครอุบลราชธานี ซึ่งต่อไปนี้เรียกว่า "ผู้ว่าจ้าง" ดังมีข้อความต่อไปนี้

1. ตามที่ บริษัท เอเชียนมิเดีย คอร์ปอเรชั่น จำกัด ซึ่งต่อไปนี้เรียกว่า "ผู้รับจ้าง" ได้ทำสัญญาจ้าง โครงการปรับปรุงระบบไฟฟ้าแสงสว่าง ซอยเขื่อนธานี 1 กับผู้ว่าจ้าง ตามสัญญาเลขที่ กทท-01-60/2567 ลงวันที่ 29 มีนาคม 2567 ซึ่งผู้รับจ้างต้องวางหลักประกันการปฏิบัติตามสัญญาต่อผู้ว่าจ้าง เป็นจำนวนเงิน 38,500.00 บาท (สามหมื่นแปดพันห้าร้อยบาทถ้วน) ซึ่งเท่ากับร้อยละ ห้า (5%) ของมูลค่าทั้งหมดของสัญญา

ข้าพเจ้ายินยอมผูกพันตนโดยไม่มีเงื่อนไขที่จะค้ำประกันในการชำระเงินให้ตามสิทธิเรียกร้องของผู้ว่าจ้าง จำนวนไม่เกิน 38,500.00 บาท (สามหมื่นแปดพันห้าร้อยบาทถ้วน) ในฐานะเป็นลูกหนี้ร่วม ในกรณี que ผู้รับจ้างก่อให้เกิดความเสียหายใดๆ หรือต้องชำระค่าปรับ หรือค่าใช้จ่ายใดๆ หรือผู้รับจ้างมิได้ปฏิบัติตามภาระหน้าที่ใดๆ ที่กำหนดในสัญญาดังกล่าวข้างต้น ทั้งนี้ โดยผู้ว่าจ้างไม่จำเป็นต้องเรียกร้องให้ผู้รับจ้างชำระหนี้ดังกล่าว

2. หนังสือค้ำประกันนี้มีผลใช้บังคับตั้งแต่วันที่ 29 เดือน เมษายน พ.ศ. 2567 ถึงวันที่ จนกว่าจะหมดภาระผูกพัน และข้าพเจ้าจะไม่เพิกถอนการค้ำประกันนี้ภายในระยะเวลาที่กำหนดไว้

3. หากผู้ว่าจ้างได้ขยายระยะเวลาให้แก่ผู้รับจ้าง ให้ถือว่าข้าพเจ้ายินยอมในกรณีนี้ด้วย โดยให้ขยายระยะเวลาการค้ำประกันนี้ออกไปตลอดระยะเวลาที่ผู้ว่าจ้างได้ขยายระยะเวลาให้แก่ผู้รับจ้างดังกล่าวข้างต้น

ข้าพเจ้าได้ลงนามและประทับตราไว้ต่อหน้าพยานเป็นสำคัญ

บมจ.ธนาคารกสิกรไทย

ลงลายมือชื่อ

เพียงตะวัน มุลสาร
(นางสาวเพียงตะวัน มุลสาร)

อรุษา เตคำหัน

(นางสาวอรุษา เตคำหัน)

ผู้ค้ำประกัน

ลงลายมือชื่อ

สุวรรณโสภาก
(นางสาวสุวรรณา สุวรรณโสภาก)

พยาน ลงลายมือชื่อ

สาวิตรี เชียนพลกรัง
(นางสาวสาวิตรี เชียนพลกรัง)

พยาน

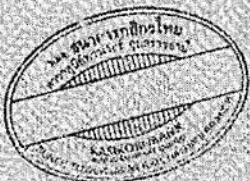

บันทึกเปลี่ยนแปลงสัญญาจ้าง เลขที่ กทท-01-60/2567
วันที่ 29 เม.ย. 2567

ผู้ว่าจ้าง
ผู้รับจ้าง
พยาน

การขอรับหนังสือค้ำประกัน ทาง EMAIL ได้ที่ : LG_SERVICE@KASIKORNBANK.COM

เมื่อหนังสือค้ำประกันฉบับนี้หมดอายุบังคับ หรือหมดภาระผูกพันแล้ว โปรดส่งคืนธนาคาร

กรณีประสงค์ขอให้นาคารจ่ายเงินแทนตามภาระหนังสือค้ำประกันฉบับนี้ ขอให้จัดส่งผ่านช่องทาง (1) สาขาที่ออกหนังสือค้ำประกัน โดยการส่งมอบให้แก่เจ้าหน้าที่สาขา (by Hand) หรือ (2) ส่งไปรษณีย์และลงทะเบียนตอบรับไปยัง งานหนังสือค้ำประกัน สำนักงานใหญ่ อาคารแจ้งวัฒนะ ชั้น 5 เลขที่ 47/7 หมู่ 3 ตำบลบ้านใหม่ อำเภอปากเกร็ด จังหวัดนนทบุรี 11120

SR-824939277-1-1

EFF_C_1_NN_PLUS

Issue/Renew by K CONNECT LG
K-Contact Center 02-8888888
www.kasikornbank.com

บริการทุกระดับประทับใจ

ทะเบียนเลขที่ 010753800315

ต้นฉบับ

แบบรูปรายการงานก่อสร้าง

โครงการปรับปรุงระบบไฟฟ้าแสงสว่างซอยเชื่อนธานี ๑

๑. ข้อกำหนดทั่วไป

(๑) อุปกรณ์และส่วนประกอบทุกชิ้นที่ใช้ในการติดตั้ง ต้องเป็นของใหม่ไม่เคยถูกใช้งานมาก่อน มีคุณภาพดี เป็นที่น่าเชื่อถือ มีความมั่นคงแข็งแรงและถูกต้องตามมาตรฐาน และต้องให้หน่วยงานตรวจสอบก่อนที่จะทำการติดตั้ง

(๒) ผู้เสนอราคาต้องจัดส่งรายละเอียด แคตตาล็อกผลิตภัณฑ์ และหนังสือรับรองที่เกี่ยวข้องของโคมไฟฟ้าตามที่กำหนด ให้ครบถ้วน พร้อมประทับตราลงชื่อ ตามคุณสมบัติผลการทดสอบตามมาตรฐานตามที่ข้อกำหนดระบุมาแสดงในวันยื่นข้อเสนอด้วยวิธีประกวดราคาอิเล็กทรอนิกส์ เนื่องจากทุกข้อกำหนดที่กำหนดไว้ในข้อกำหนดและขอบเขตของโครงการเป็นสาระสำคัญทั้งสิ้น

๒. รายละเอียดเงื่อนไขและคุณลักษณะข้อกำหนดทางเทคนิคของดวงโคม

โคมไฟถนน LED Street Light Module ขนาดไม่น้อยกว่า ๑๕๐ วัตต์
ประเภทของ LED Chip

(๑) LED ต้องเป็นชนิด LED Module แบบแยกอิสระ เพื่อความทนทานต่อการใช้งานภายนอก โดย LED ต้องมีอายุการใช้งาน ๕๐,๐๐๐ ชั่วโมงขึ้นไป

(๒) อุณหภูมิของสีของแสง (Color Temperature) ๖๐๐๐ ± ๕๐๐ K เป็นไปตามมาตรฐาน ANSI C๗๘.๓๗๗) (พิจารณาจาก ผลทดสอบ LM ๗๙-๐๘ จากหน่วยงานราชการหรือในกำกับของรัฐ ภายในประเทศ พร้อมแนบเอกสารมาแสดง ในวันยื่นข้อเสนอราคาอิเล็กทรอนิกส์)

(๓) ค่าดำรงลูเมน (Lumen Maintenance) ไม่น้อยกว่า ๗๐% ตลอดอายุการใช้งาน

(๔) ดัชนีความถูกต้องของสี (Color Rendering Index) ไม่น้อยกว่า ๘๓ (พิจารณาจาก ผลทดสอบ LM ๗๙-๐๘ จากหน่วยงานราชการหรือในกำกับของรัฐภายในประเทศ พร้อมแนบเอกสารมาแสดง ในวันยื่นข้อเสนอราคาอิเล็กทรอนิกส์)

(๕) LED ที่ใช้ต้องมีผลการทดสอบการคงค่าความสว่างตามมาตรฐาน IES LM-๘๐ (LM-๘๐ Test report) ที่กระแสวิกตตามพิกัดของ Driver ที่ใช้ โดย LED นั้น ต้องสามารถคงความสว่างได้ไม่น้อยกว่า ๗๐% (L๗๐) ที่อายุ ๕๐,๐๐๐ ชั่วโมง (คำนวณอายุตามมาตรฐาน IES TM-๒๑)

๓. คุณสมบัติทางเทคนิคโคมถนน LED ๑๕๐ วัตต์

(๑) โคมไฟถนน LED สามารถใช้งานที่แรงดันไฟฟ้า ๒๒๐ - ๒๔๐ โวลต์ ความถี่ ๕๐ เฮิร์ตซ์

(๒) โคมไฟ LED ใช้กำลังไฟรวมขนาดไม่น้อยกว่า ๑๕๐ วัตต์ โดยมีค่าฟลักซ์การส่องสว่างรวม (Luminous Flux) ไม่น้อยกว่า ๑๕,๘๐๐ ลูเมน (lm) (พิจารณาจาก ผลทดสอบ LM ๗๙-๐๘ จากหน่วยงานราชการหรือในกำกับของรัฐภายในประเทศ พร้อมแนบเอกสารมาแสดง ในวันยื่นข้อเสนอราคาอิเล็กทรอนิกส์)



(ลงชื่อ)

(นายอาทิตย์ คุณผล)

ผู้ว่าจ้าง

(ลงชื่อ)

(นางสาวปณณัญญา ชัยภูมิขนิษฐา)

ผู้รับจ้าง

SIAM MEDIA CORPORATION CO.LTD
บริษัท สยามมิเดีย จำกัด

ต้นฉบับ

-๒-

(๓) โคมไฟ LED มีค่าตัวประกอบกำลังไฟฟ้า (Power Factor) ไม่น้อยกว่า ๐.๙๘

(๔) โคมไฟเป็นชนิด LED Module ขนาด ๓ module โดยเป็นแบบแยกอิสระ สามารถแยกส่วนชุด LED Module ได้ ในกรณีชำรุดเสียหายสามารถแยกเปลี่ยนซ่อมแซมที่ละ module ได้ในขนาด ลักษณะของ โมดูล แต่ละโมดูลมีแผ่นหลังครีบ Aluminum Heat Sink เพื่อใช้ระบายความร้อนจากแผงวงจรสู่ภายนอก (Self-Passive Cooling)

(๕) มุมกระจายแสง Classification การกระจายแสงของโคมไฟถนนต้องไม่น้อยกว่า Type I , II หรือที่ ดีกว่า (พิจารณาจากเอกสารผลทดสอบ LM๗๙-๐๘ จากหน่วยงานราชการหรือในกำกับของรัฐภายในประเทศ พร้อมแนบเอกสารมาแสดง ในวันวันยื่นข้อเสนอราคาอิเล็กทรอนิกส์)

(๖) LED Module มีระดับการป้องกันการกระแทก (IK) ตามมาตรฐาน IEC ๖๒๒๖๒ หรือเทียบเท่า ไม่น้อยกว่า IK ๐๘ (พิจารณาจากเอกสารผลทดสอบ จากหน่วยงานราชการหรือในกำกับของรัฐภายในประเทศ พร้อมแนบเอกสารมาแสดง ในวันวันยื่นข้อเสนอราคาอิเล็กทรอนิกส์)

(๗) LED Module มีระบบป้องกันฝุ่น - น้ำ ตามมาตรฐาน IEC ๖๐๕๒๙ หรือเทียบเท่าไม่น้อยกว่า IP ๖๕ (พิจารณาจากเอกสารผลทดสอบ จากหน่วยงานราชการหรือในกำกับของรัฐภายในประเทศ พร้อมแนบเอกสารมาแสดง ในวันวันยื่นข้อเสนอราคาอิเล็กทรอนิกส์)

(๘) คุณสมบัติของผลิตภัณฑ์โคมไฟ LED จะต้องผ่านการทดสอบภายในประเทศตามมาตรฐาน IES LM ๗๙-๐๘ จากห้องปฏิบัติการทดสอบของทางราชการหรือในกำกับของรัฐที่ได้รับรองมาตรฐานห้องปฏิบัติการทดสอบ ISO๑๗๐๒๕ / มอก.๑๗๐๒๕ พร้อมแนบเอกสารมาแสดง ในวันยื่นข้อเสนอ

(๙) Lens ชุดปิดหน้าโคม ปิดคลุมด้วย PC (Polycarbonate Cover) เลนส์คุณภาพสูงครอบ LED chip ปิดหน้าเลนส์โคมโดยไม่ใช่วัสดุที่ทำจากแก้ว (พร้อมแนบเอกสารผลทดสอบมาตรฐาน UL๙๔ เกรด V-๐ มาแสดง ในวันวันยื่นข้อเสนอราคาอิเล็กทรอนิกส์)

(๑๐) โคมไฟถนน LED ที่เสนอต้องมีผลทดสอบผ่านมาตรฐาน IEC๖๒๗๒๒-๒-๑ : (Luminaire performance – Part ๒-๑: Particular requirements for LED luminaires) เอกสารรายงานผลการทดสอบ โคมถนน LED คุณสมบัติทางไฟฟ้าและความเป็นฉนวนทางไฟฟ้า จากหน่วยงานการไฟฟ้าฯ หรือหน่วยงานราชการ ภาครัฐที่เชื่อถือได้ (พร้อมแนบเอกสารมาแสดง ในวันยื่นข้อเสนอราคาอิเล็กทรอนิกส์)

(๑๑) ชุดโคมไฟถนน สามารถใช้งานภายใต้อุณหภูมิแวดล้อมโคมไฟ (Ambient Temperature) ระหว่าง อุณหภูมิ -๒๐ ถึง ๕๐ องศาเซลเซียส

(๑๒) ตัวโคมไฟทำวัสดุทำจาก High Pressre Aluminium Die – Cast หรือที่ดีกว่า ที่แข็งแรงกว่า ไม่ผุกร่อนทนต่อสภาพดินฟ้าอากาศ

(๑๓) โคมไฟถนน LED ต้องมีเครื่องหมายการค้าของผู้ผลิต ระบุที่ตัวโคมอย่างชัดเจน โดยยึดติดที่ตัวโคม อย่างหนาแน่น ไม่สั่นหลุดได้ง่าย เพื่อให้ง่ายต่อการตรวจสอบย้อนกลับ หากในอนาคตมีการซ่อมบำรุงชิ้นส่วน ผลิตภัณฑ์นี้อาจเกิดการชำรุดหลังหมดระยะรับประกัน



ผู้ว่าจ้าง

(นายอาทิตย์ คุณผล)

(ลงชื่อ).....ผู้รับจ้าง
(นางสาวปิ่นณัญญาช หาญชาติ)

ASIAN MEDIA CORPORATION CO. LTD.
บริษัท เอเชียมีเดีย คอร์ปอเรชั่น จำกัด

ฉบับ

-๓-

(๑๔) ผ่านมาตรฐานทดสอบมาตรฐาน ASTM B๑๑๗ หรือ ISO๙๒๒๗ : Corrosion tests in artificial atmospheres (Salt spray test) ไม่น้อยกว่า ๖๕๐ ชั่วโมง จากห้องปฏิบัติการทดสอบของทางราชการหรือในกำกับของรัฐที่ได้รับรองมาตรฐานห้องปฏิบัติการทดสอบ ISO๑๗๐๒๕ / มอก. ๑๗๐๒๕ พร้อมแนบเอกสารมาแสดง ในวันยื่นข้อเสนอราคาอิเล็กทรอนิกส์)

(๑๕) ได้รับรองมาตรฐาน IEC๖๑๓๕๗-๒-๑๓ : (Specifies particular safety requirements for electronic Control Gear for use on D.C.) (พร้อมแนบเอกสารมาแสดง ในวันยื่นข้อเสนอราคาอิเล็กทรอนิกส์)

(๑๖) โคมไฟถนน LED ได้รับรองมาตรฐาน RoHS

(๑๗) มีเอกสารผลทดสอบตามมาตรฐาน IEC ๖๒๐๓๑ : (LED Modules for General lighting – Safety Specification) (พร้อมแนบเอกสารมาแสดง ในวันยื่นข้อเสนอราคาอิเล็กทรอนิกส์)

(๑๘) มีใบรับรองมาตรฐานผลิตภัณฑ์อุตสาหกรรม มอก. ๑๙๕๕-๒๕๕๑ (ฉบับล่าสุด) ตามมาตรฐาน (มอก. ๑๙๕๕ - ๒๕๕๑) บริษัทส่องสว่างและบริษัทที่คล้ายกัน : ชิดจำกัดสัญญาณรบกวนวิทย์ และใบรับรองมาตรฐานโคมไฟถนนมอก.๙๐๒ เล่ม ๒(๓) - ๒๕๕๗ (พร้อมแนบเอกสารแสดง)

(๑๙) ผู้เสนอราคาต้องแนบเอกสารผลการคำนวณออกแบบแสงสว่างไฟถนน จากโปรแกรม DIALux ซึ่งเป็นโปรแกรมออกแบบแสงสว่างสากลที่นิยมใช้งานในปัจจุบัน โดยจำลองออกแบบขนาดเสาไฟฟ้าสูง ๙ เมตร มีระยะห่างระหว่างเสาต่อเสาไม่น้อยกว่า ๒๐ เมตร เป็นจำนวนไม่น้อยกว่า ๕ เสา ถนนมีความกว้างไม่น้อยกว่า ๗ เมตร (พร้อมแนบเอกสารมาแสดง ในวันยื่นข้อเสนอราคาอิเล็กทรอนิกส์)

(๒๐) โคมไฟต้องประกอบด้วยชุดควบคุมส่งสัญญาณแบบไร้สาย สำหรับรองรับระบบ Smart Street Light (IOT) ได้ในอนาคต

(๒๑) โคมไฟต้องสามารถกำหนดค่าความสว่างได้ตามต้องการและผู้ใช้งานสามารถกำหนดค่าเองได้ในอนาคตเมื่อโคมไฟหมดระยะประกันสินค้าโดยไม่ต้องปลดโคมไฟลงมากำหนดค่า

(๒๒) โคมไฟต้องมีความสามารถกำหนดค่าความสว่างไม่น้อยกว่า ๕ สเต็ป (พร้อมแนบเอกสารมาแสดง ในวันยื่นข้อเสนอราคาอิเล็กทรอนิกส์)

(๒๓) ชุดกระแสขับหลอด (LED Driver) ติดตั้งอยู่ภายในโคมโดยสามารถแยกส่วนได้ ในกรณีเปลี่ยนซ่อมแซม

(๒๔) มีอุปกรณ์ป้องกันไฟกระชาก (Surge Protection) ไม่น้อยกว่า ๑๐,๐๐๐ โวลต์ ๕,๐๐๐ แอมป์ (Line to Neutral) ติดตั้งภายในดวงโคม และต้องมีระบบป้องกันฝุ่น - น้ำ ไม่น้อยกว่า IP ๖๗ และอุปกรณ์ต้องเคลือบสารกันไฟลาม (โดยมีผลทดสอบจากหน่วยงานราชการหรือในกำกับของรัฐภายในประเทศ พร้อมแนบเอกสารแสดงในวันยื่นข้อเสนอราคาอิเล็กทรอนิกส์)

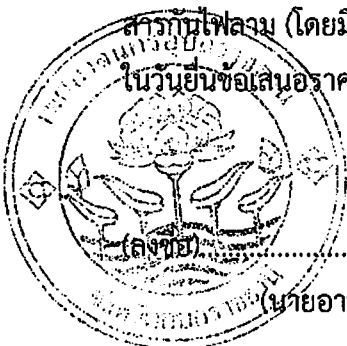

ผู้ว่าจ้าง

(นายอาทิตย์ คุณผล)

(ลงชื่อ)



ผู้รับจ้าง

(นางสาวปัทมณัญญาณี ขาวภูษิต)

บริษัท เอชบีบีเอส คอร์ปอเรชั่น จำกัด

ต้นฉบับ

-๔-

(๒๕) ชุดขับเคลื่อนไฟฟ้าได้รับการรับรองมาตรฐานทดสอบสมรรถนะของโคมไฟติดประจำที่เพื่อจุดประสงค์ทั่วไป ตามมาตรฐาน IEC๖๐๕๙๘-๑, IEC๖๐๕๙๘-๒-๓ (General requirements and test & Particular requirement luminaire for road and street lighting) (พร้อมแนบเอกสารแสดงในวันยื่นข้อเสนอราคาอิเล็กทรอนิกส์)

๒๕.๑ ชุดขับเคลื่อนไฟฟ้าได้รับการรับรองมาตรฐานความเข้ากันได้ทางแม่เหล็กไฟฟ้า ดังนี้ (พร้อมแนบเอกสารแสดงในวันยื่นข้อเสนอราคาอิเล็กทรอนิกส์)

Electromagnetic compatibility: IEC/EN ๕๕๐๑๕

Equipment for general lighting purposes: IEC/EN ๖๑๕๔๗

EMC immunity requirements : IEC/EN ๖๑๐๐๐-๓-๒, IEC/EN ๖๑๐๐๐-๓-๓

๔. คุณสมบัติทางเทคนิคชุดเชื่อมต่อ ระบบ Smart Street Light (IOT)

(๑) มีอุปกรณ์ป้องกันไฟกระชาก (Surge Protection) ไม่น้อยกว่า ๑๐,๐๐๐ โวลต์ ๕,๐๐๐ แอมป์ (Line to Neutral) ติดตั้งภายในดวงโคม และต้องมีระบบป้องกันฝุ่น - น้ำ ไม่น้อยกว่า IP ๖๗ และอุปกรณ์ต้องเคลือบสารกันไฟลาม (โดยมีผลทดสอบจากหน่วยงานราชการหรือในกำกับของรัฐภายในประเทศ พร้อมแนบเอกสารแสดงในวันยื่นข้อเสนอราคาอิเล็กทรอนิกส์)

(๒) ชุดขับเคลื่อนไฟฟ้าได้รับการรับรองมาตรฐานทดสอบสมรรถนะของโคมไฟติดประจำที่เพื่อจุดประสงค์ทั่วไป ตามมาตรฐาน IEC๖๐๕๙๘-๑, IEC๖๐๕๙๘-๒-๓ (General requirements and test & Particular requirement luminaire for road and street lighting) (พร้อมแนบเอกสารแสดงในวันยื่นข้อเสนอราคาอิเล็กทรอนิกส์)

๒.๑ ชุดขับเคลื่อนไฟฟ้าได้รับการรับรองมาตรฐานความเข้ากันได้ทางแม่เหล็กไฟฟ้า ดังนี้ (พร้อมแนบเอกสารแสดงในวันยื่นข้อเสนอราคาอิเล็กทรอนิกส์)

Electromagnetic compatibility: IEC/EN ๕๕๐๑๕

Equipment for general lighting purposes: IEC/EN ๖๑๕๔๗

EMC immunity requirements : IEC/EN ๖๑๐๐๐-๓-๒, IEC/EN ๖๑๐๐๐-๓-๓

๕. กิ่งโคม ๓ ระดับขนาดไม่น้อยกว่า ๕๐ มิลลิเมตร หนาไม่น้อยกว่า ๓.๖ มิลลิเมตร ชูกลับปวาไนซ์ ยาวไม่น้อยกว่า ๒.๕ เมตร ขาจับปรับระดับ ชูกลับปวาไนซ์

๖. การรับประกันอายุการใช้งาน ๓ ปี

*** หมายเหตุ

(๑) ผู้รับจ้างต้องนำตัวอย่างวัสดุ อุปกรณ์ พร้อมรายการขอใช้วัสดุ อุปกรณ์ในโครงการ ผู้รับจ้างต้องนำเสนอผู้ควบคุมงานและคณะกรรมการตรวจการจ้างให้ความเห็นชอบก่อนนำไป ติดตั้งและข้อความใดมีความขัดแย้งกัน ให้คำวินิจฉัยของคณะกรรมการเป็นอันสิ้นสุด

(๒) เทศบาลนครอุบลราชธานี ขอสงวนสิทธิ์ในการตรวจสอบเอกสารที่แนบตามประกาศของหน่วยงานทดสอบของราชการหรือในกำกับของรัฐที่ได้รับรองมาตรฐานโคมไฟ

(ลงชื่อ).....ผู้ว่าจ้าง

(ลงชื่อ).....ผู้รับจ้าง

(นางสาวปณิณญาณ์ช ชาญชาติ) CORPORATION CO.LTD

บริษัท เอชบีเอส คอร์ปอเรชั่น จำกัด



ต้นฉบับ



โครงการ
ปรับปรุงระบบไฟฟ้าแสงสว่าง
ซอยเขื่อนธานี 1



ใบอนุญาตประกอบสัญญาจ้าง เลขที่ ทน.อบ. 80/2567

ลงวันที่ 29 มิถุนายน 2567

(ลงชื่อ).....

(ลงชื่อ).....

(ลงชื่อ).....

(ลงชื่อ).....

[Handwritten signature]
[Handwritten signature]
[Handwritten signature]
[Handwritten signature]

ผู้ว่าจ้าง

ผู้รับจ้าง

สถาน

บริษัท.....

.....

.....

.....

.....

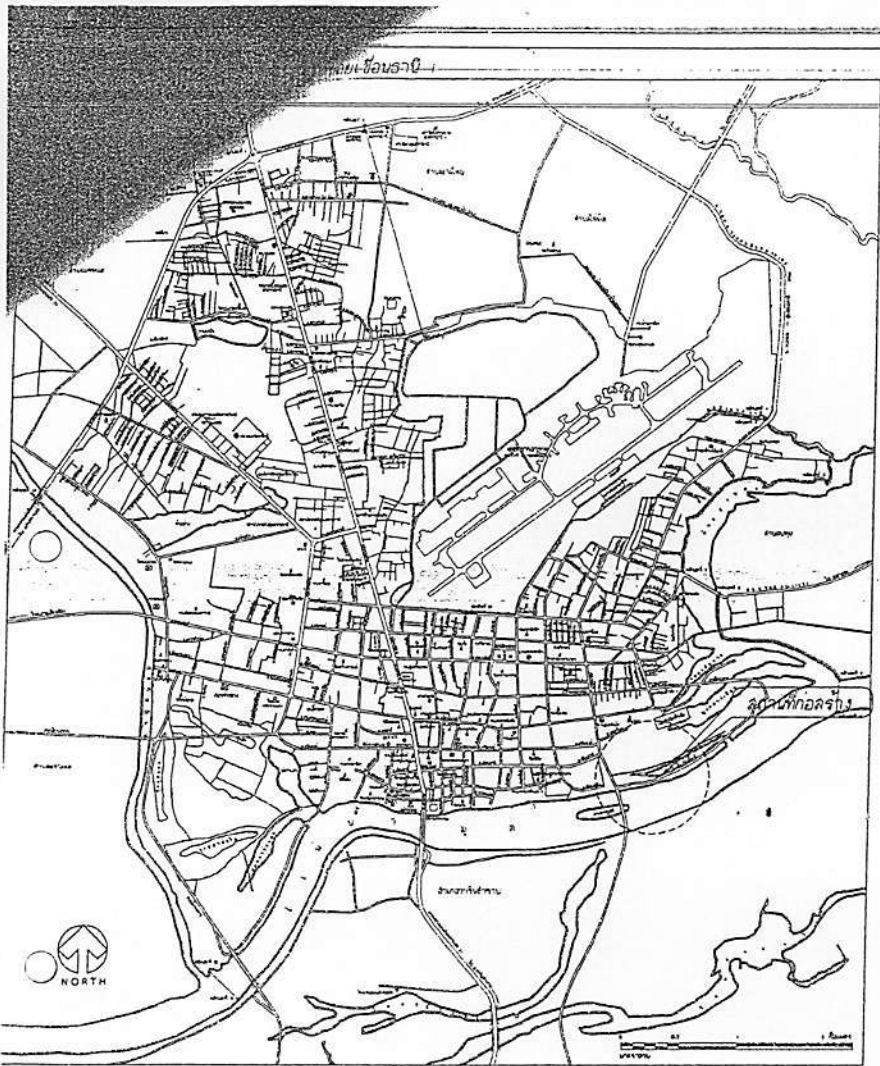

ต้นฉบับ

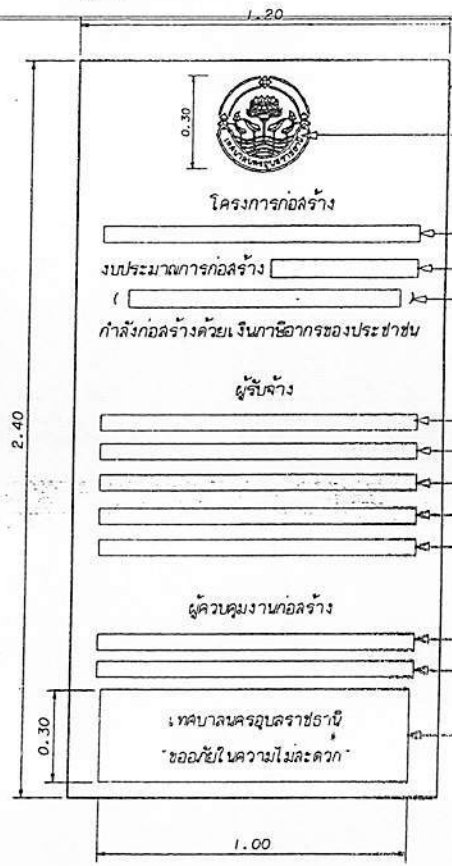

แผ่นป้ายแสดงรายละเอียดโครงการ

โครงการพัฒนาระบบจ่ายกระแสไฟฟ้าโครงการ
โมอิตหนา 4 มม. โครงเคาะไม้ 1"x1" @ 0.60x1.20 ม.
พื้นที่อาคารตัวหนังสือและดวงตราหน่วยงานนี้เงิน

ดวงตราหน่วยงาน "เทศบาลนครอุบลราชธานี"
ขนาดเส้นผ่าศูนย์กลาง 0.30 เมตร โดยประมาณ

ชื่อประเภทและชนิดของสิ่งก่อสร้าง
วงประมาณการก่อสร้าง
ตัวเลขจำนวนวงเงินประมาณการก่อสร้าง
ตัวอักษรจำนวนวงเงินประมาณการก่อสร้าง

ชื่อ บริษัท/ห้าง/ร้าน ผู้รับจ้าง
ที่อยู่ บริษัท/ห้าง/ร้าน ผู้รับจ้าง
เบอร์โทรศัพท์ที่สามารถติดต่อได้ ของผู้รับจ้าง
วันเริ่มต้นสัญญาจ้าง
วันสิ้นสุดสัญญาจ้าง

ชื่อ-นามสกุล และตำแหน่งเจ้าหน้าที่ผู้ควบคุมงานก่อสร้าง
ป้าย "เทศบาลนครอุบลราชธานี ขอเชิญในความไม่สะดวก"
พื้นทาสีน้ำเงินตัวหนังสือสีขาว ขนาด 1.00x0.30 ม.



ส่วนการโยธา
สำนักช่าง เทศบาลนครอุบลราชธานี

รายการแก้ไข
ครั้งที่ วันที่ ผู้แก้ไข

คำนำหน้า
(นายประยูร คำสูง)
นายช่างไฟฟ้าโยธา

00/00/0000
(นายประยูร ทองสูง)
วิศวกรไฟฟ้าโยธา

0000
(นายวิเศษ อิงทวี)
นายช่างไฟฟ้าโยธา

0000
(นางสาวจรรยาวิทย์ อิงทวี)
นักวิชาการโยธาโยธา

0000
(นายวิเศษ อิงทวี)
นักวิชาการโยธาโยธา

0000
(นายวิเศษ อิงทวี)
นักวิชาการโยธาโยธา

0000
(นายวิเศษ อิงทวี)
นักวิชาการโยธาโยธา

0000
(นายวิเศษ อิงทวี)
นักวิชาการโยธาโยธา

0000
(นายวิเศษ อิงทวี)
นักวิชาการโยธาโยธา

0000
(นายวิเศษ อิงทวี)
นักวิชาการโยธาโยธา

0000
(นายวิเศษ อิงทวี)
นักวิชาการโยธาโยธา

0000
(นายวิเศษ อิงทวี)
นักวิชาการโยธาโยธา

รายละเอียดวัสดุอุปกรณ์

1. ก้อนฉนวนกันความร้อน-อุปกรณ์ ผู้รับจ้างจะต้องทำบัญชีรายการวัสดุ-อุปกรณ์หรือถ้อยคำที่ต้องส่งคืน
เลขของคู่มือคณะกรรมการตรวจการจ้าง
2. ผู้รับจ้างจะต้องจัดทำแบบแปลน (SHOP DRAWING) การติดตั้งวัสดุ-อุปกรณ์
เลขของคู่มือคณะกรรมการตรวจการจ้าง ก่อนเข้าดำเนินการ
3. ผู้รับจ้างจะต้องขออนุมัติวัสดุ-อุปกรณ์ ที่จะใช้ในโครงการ เลขของคู่มือคณะกรรมการตรวจการจ้างโดยยึดตามรายการ
รายละเอียดวัสดุ-อุปกรณ์ ที่แนบมา

หมายเหตุ

- กรณีข้อกำหนดแบบมาตรฐานชนิดนี้แบบก่อสร้างที่ใช้ประกอบโครงการก่อสร้าง ให้รักษาช่างควบคุมงาน
และกรรมการตรวจการจ้าง ให้ยึดถึงข้อวินิจฉัยและดุลยพินิจของคณะกรรมการตรวจการจ้างเป็นที่สุด
- เพื่อให้เกิดประโยชน์ทางราชการ ในกรณีที่ไม่วางก่อสร้างได้ตามรูปแบบและรายการ คณะกรรมการตรวจการจ้าง
สามารถปรับเปลี่ยน เนื่องจาก ทั้งนี้ต้องยึดราคาากลางของทางราชการกำหนด

รายการก่อสร้าง

1. ดวงโคม Led ขนาดไม่น้อยกว่า 150 วัตต์ จำนวน 47 ชุด
2. สายไฟฟ้า VCT 2x2.6 ต.จ.ม. ยาว 235 เมตร
3. Bott หนัสดั 5 หุน ความยาว 10 - 12 นิ้ว จำนวน 84 ชุด
4. Carriage Fuse พหุมีฐานรอง จำนวน 47 ชุด
5. ขาจับปรับระดับ แล่ง/ขาตั้งโคม จำนวน 47 ชุด
6. ป้ายโครงการงานทุกตัว 1 ป้าย



สำเนาถูกต้อง

(นายประยูร-ทองสูง)
วิศวกรไฟฟ้าโยธาโยธา

(นายประยูร คำสูง)
นายช่างไฟฟ้าโยธา

(นายประยูร คำสูง)
นายช่างไฟฟ้าโยธา

(นายประยูร คำสูง)
นายช่างไฟฟ้าโยธา

(นายประยูร คำสูง)
นายช่างไฟฟ้าโยธา

(นายประยูร คำสูง)
นายช่างไฟฟ้าโยธา

ต้นฉบับ

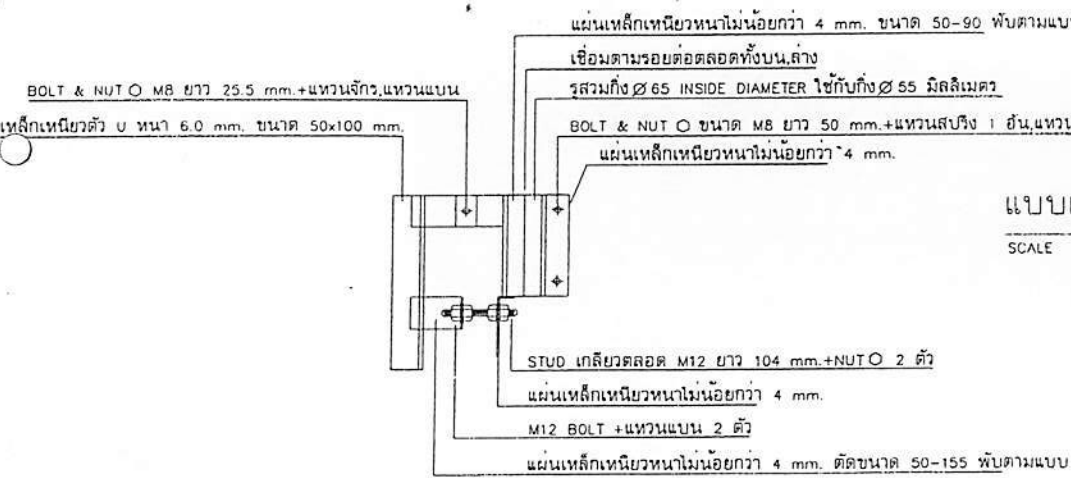
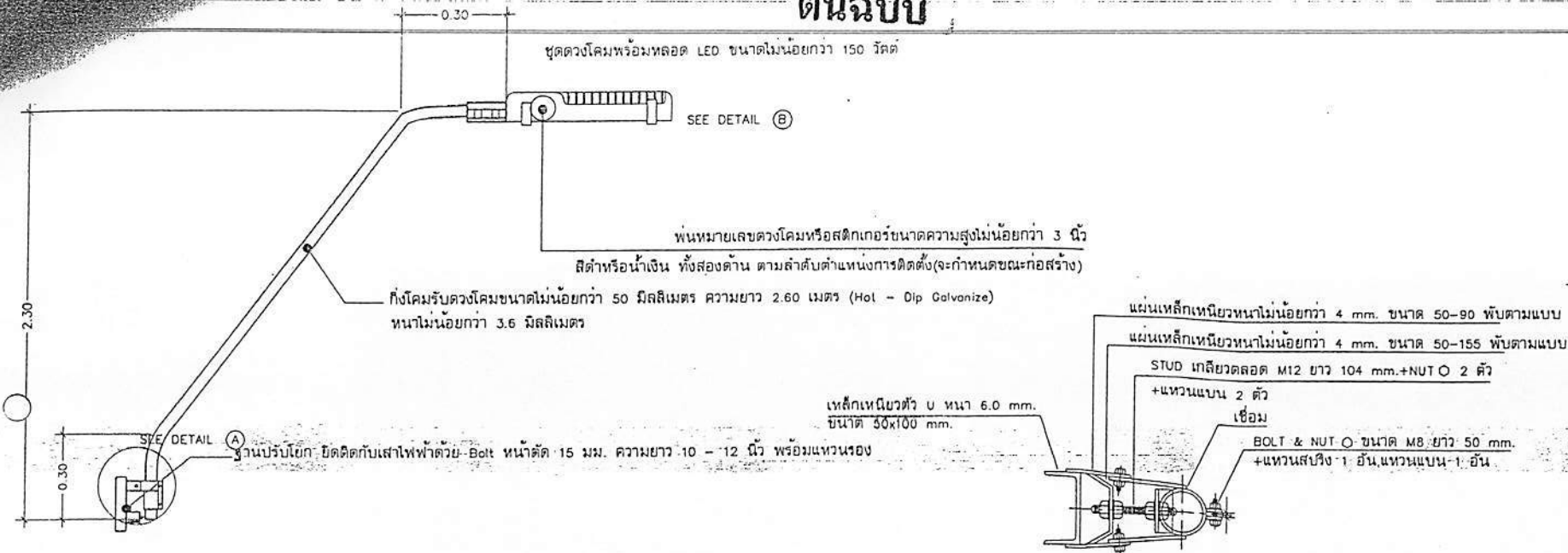

หมายเหตุ :
เหล็กทุกชิ้นป้องกันสนิมด้วยวิธี HOT DIP GALVANIZED

แบบแสดงรายละเอียดชุดดวงโคมไฟฟ้าพร้อมฐานปรับโยก
SCALE

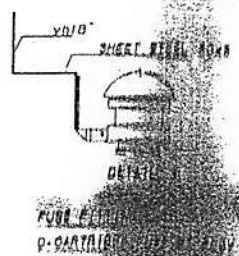

NON SCALE
เลขที่ ทน.อ.บ. 80/2567
2.9 เมย 2567

สำเนาถูกต้อง
OL
(นายรณชัย ทองสุข)
วิศวกรไฟฟ้าปฏิบัติการ



ส่วนราชการ สำนักช่าง เทศบาลนครอุตรดิตถ์		
รายการแก้ไข		
ครั้งที่	วันที่	ผู้แก้ไข
ครั้งที่ 1		
ครั้งที่ 2		
ครั้งที่ 3		
ครั้งที่ 4		
ครั้งที่ 5		
ครั้งที่ 6		
ครั้งที่ 7		
ครั้งที่ 8		
ครั้งที่ 9		
ครั้งที่ 10		
ครั้งที่ 11		
ครั้งที่ 12		
ครั้งที่ 13		
ครั้งที่ 14		
ครั้งที่ 15		
ครั้งที่ 16		
ครั้งที่ 17		
ครั้งที่ 18		
ครั้งที่ 19		
ครั้งที่ 20		
ครั้งที่ 21		
ครั้งที่ 22		
ครั้งที่ 23		
ครั้งที่ 24		
ครั้งที่ 25		
ครั้งที่ 26		
ครั้งที่ 27		
ครั้งที่ 28		
ครั้งที่ 29		
ครั้งที่ 30		
ครั้งที่ 31		
ครั้งที่ 32		
ครั้งที่ 33		
ครั้งที่ 34		
ครั้งที่ 35		
ครั้งที่ 36		
ครั้งที่ 37		
ครั้งที่ 38		
ครั้งที่ 39		
ครั้งที่ 40		
ครั้งที่ 41		
ครั้งที่ 42		
ครั้งที่ 43		
ครั้งที่ 44		
ครั้งที่ 45		
ครั้งที่ 46		
ครั้งที่ 47		
ครั้งที่ 48		
ครั้งที่ 49		
ครั้งที่ 50		
ครั้งที่ 51		
ครั้งที่ 52		
ครั้งที่ 53		
ครั้งที่ 54		
ครั้งที่ 55		
ครั้งที่ 56		
ครั้งที่ 57		
ครั้งที่ 58		
ครั้งที่ 59		
ครั้งที่ 60		
ครั้งที่ 61		
ครั้งที่ 62		
ครั้งที่ 63		
ครั้งที่ 64		
ครั้งที่ 65		
ครั้งที่ 66		
ครั้งที่ 67		
ครั้งที่ 68		
ครั้งที่ 69		
ครั้งที่ 70		
ครั้งที่ 71		
ครั้งที่ 72		
ครั้งที่ 73		
ครั้งที่ 74		
ครั้งที่ 75		
ครั้งที่ 76		
ครั้งที่ 77		
ครั้งที่ 78		
ครั้งที่ 79		
ครั้งที่ 80		
ครั้งที่ 81		
ครั้งที่ 82		
ครั้งที่ 83		
ครั้งที่ 84		
ครั้งที่ 85		
ครั้งที่ 86		
ครั้งที่ 87		
ครั้งที่ 88		
ครั้งที่ 89		
ครั้งที่ 90		
ครั้งที่ 91		
ครั้งที่ 92		
ครั้งที่ 93		
ครั้งที่ 94		
ครั้งที่ 95		
ครั้งที่ 96		
ครั้งที่ 97		
ครั้งที่ 98		
ครั้งที่ 99		
ครั้งที่ 100		
ครั้งที่ 101		
ครั้งที่ 102		
ครั้งที่ 103		
ครั้งที่ 104		
ครั้งที่ 105		
ครั้งที่ 106		
ครั้งที่ 107		
ครั้งที่ 108		
ครั้งที่ 109		
ครั้งที่ 110		
ครั้งที่ 111		
ครั้งที่ 112		
ครั้งที่ 113		
ครั้งที่ 114		
ครั้งที่ 115		
ครั้งที่ 116		
ครั้งที่ 117		
ครั้งที่ 118		
ครั้งที่ 119		
ครั้งที่ 120		
ครั้งที่ 121		
ครั้งที่ 122		
ครั้งที่ 123		
ครั้งที่ 124		
ครั้งที่ 125		
ครั้งที่ 126		
ครั้งที่ 127		
ครั้งที่ 128		
ครั้งที่ 129		
ครั้งที่ 130		
ครั้งที่ 131		
ครั้งที่ 132		
ครั้งที่ 133		
ครั้งที่ 134		
ครั้งที่ 135		
ครั้งที่ 136		
ครั้งที่ 137		
ครั้งที่ 138		
ครั้งที่ 139		
ครั้งที่ 140		
ครั้งที่ 141		
ครั้งที่ 142		
ครั้งที่ 143		
ครั้งที่ 144		
ครั้งที่ 145		
ครั้งที่ 146		
ครั้งที่ 147		
ครั้งที่ 148		
ครั้งที่ 149		
ครั้งที่ 150		
ครั้งที่ 151		
ครั้งที่ 152		
ครั้งที่ 153		
ครั้งที่ 154		
ครั้งที่ 155		
ครั้งที่ 156		
ครั้งที่ 157		
ครั้งที่ 158		
ครั้งที่ 159		
ครั้งที่ 160		
ครั้งที่ 161		
ครั้งที่ 162		
ครั้งที่ 163		
ครั้งที่ 164		
ครั้งที่ 165		
ครั้งที่ 166		
ครั้งที่ 167		
ครั้งที่ 168		
ครั้งที่ 169		
ครั้งที่ 170		
ครั้งที่ 171		
ครั้งที่ 172		
ครั้งที่ 173		
ครั้งที่ 174		
ครั้งที่ 175		
ครั้งที่ 176		
ครั้งที่ 177		
ครั้งที่ 178		
ครั้งที่ 179		
ครั้งที่ 180		
ครั้งที่ 181		
ครั้งที่ 182		
ครั้งที่ 183		
ครั้งที่ 184		
ครั้งที่ 185		
ครั้งที่ 186		
ครั้งที่ 187		
ครั้งที่ 188		
ครั้งที่ 189		
ครั้งที่ 190		
ครั้งที่ 191		
ครั้งที่ 192		
ครั้งที่ 193		
ครั้งที่ 194		
ครั้งที่ 195		
ครั้งที่ 196		
ครั้งที่ 197		
ครั้งที่ 198		
ครั้งที่ 199		
ครั้งที่ 200		

ต้นฉบับ

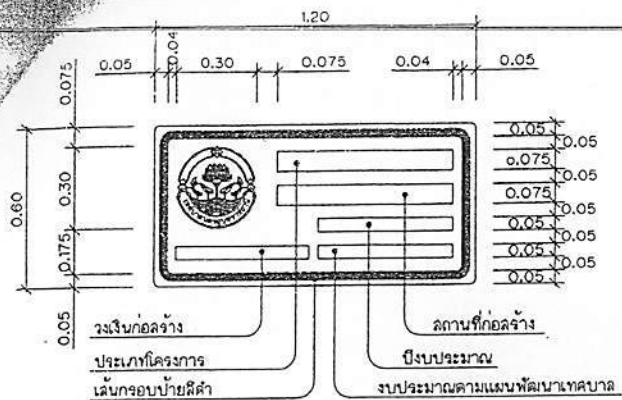

- พื้นป้ายสีเหลืองสะท้อนแสง
- ตราเทศบาลสีดำ พื้นสีเหลืองสะท้อนแสง
- ตัวอักษรและตัวเลขสีดำ
- กรอบป้ายสีดำ หนา 0.03ม.

ป้ายโครงการงานก่อสร้าง

SCALE 1:20

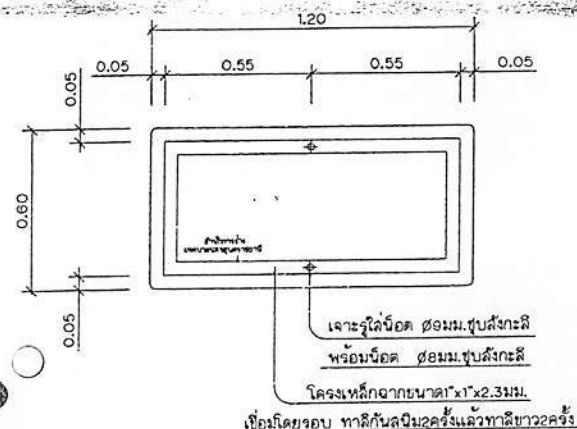

ด้านหลังป้ายโครงการ

SCALE 1:20

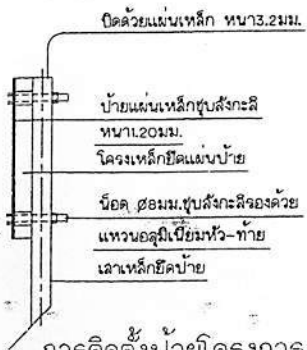

การติดตั้งป้ายโครงการ

SCALE 1:20

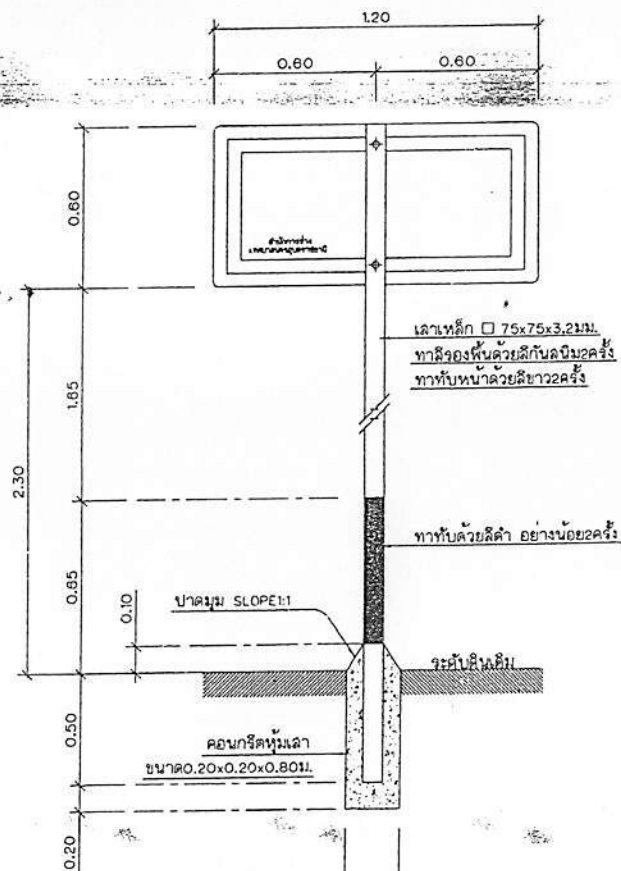

ป้ายโครงการงานก่อสร้าง

SCALE 1:20

รายการประกอบแบบ

- ผนังด้านๆ มีหน่วยเป็นเมตร นอกจากระวางไว้เป็นอย่างอื่น
- ป้ายเป็นแผ่นเหล็กขุดสังกะสี หนา 1.2 มม. และทาลิกันลิมิตอย่างน้อย 2 ครั้ง และทาทับด้วยสีขาวอย่างน้อย 2 ครั้ง
- พื้นป้ายและตัวอักษรให้ใช้แผ่นวัสดุสะท้อนแสง
- ตัวอักษรและตัวเลขที่ใช้เขียนข้อความลงในแผ่นป้าย ให้ใช้ตัวอักษรตามมาตรฐาน เครื่องหมายจราจรแสดงตัวอักษรและตัวเลข
- ล้วนบนสุดของเสาเหล็ก ให้ปิดด้วยแผ่นเหล็ก หนา 2.3 มม. (เชื่อมโดยรอบ) และให้ทาลิเหมือนเสาเหล็กทุกประการ
- ลิวขาวและสีดำที่ใช้ทาเสาและแผ่นป้ายโครงการ ให้ใช้สีน้ำมัน
- ล้วนที่เป็ใบโลหะ ให้ทาลิด้วยสีกันลิมิต 2 ครั้ง แล้วทาลิสีน้ำมัน 2 ครั้ง
- มาตรฐานตัวอักษรและตัวเลขที่ถือเป็นมาตรฐานที่จะขยายหรือย่อล้วน ให้เป็นขนาดอื่นๆ เพื่อใช้งานในป้ายทุกประเภทต่อไป
- การจัดระยะห่างระหว่างตัวอักษร (ช่องไฟ) และตัวเลขให้มีความเหมาะสม ตามขนาดของรูปร่างตัวอักษรเว้นแต่ในกรณีที่มีพื้นที่บรรจุข้อความจำกัด
- อนุโลมให้ลดระยะห่างลงมาตามสัดส่วนที่เหมาะสม
- การจัดระยะห่างให้วัดจากด้านบนของเส้นที่เป็นแนวตั้งไม่ว่าจะมีลักษณะกลม แต่ดำเนินการด้านที่ไม่มีการเว้นแนวตั้งก็ให้วัดจากด้านบนออกดู

แบบตัวอย่างตัวอักษร

ก ข ค ด ต ข ง จ ฉ ช ซ
 ฅ ฒ ฑ ฎ ท ฒ ฒ ฒ ฒ ฒ ฒ
 น บ ป ฟ ภ ฎ ฎ ฝ พ ฟ ภ ม
 ย ร ล ว ศ อ อ อ อ อ อ อ
 ๑ ๒ ๓ ๔ ๕ ๖ ๗ ๘ ๙ ๐
 1 2 3 4 5 6 7 8 9 0
 A B C D E F G H I J K L M
 N O P Q R S T U V W X Y Z



ส่วนราชการ
 สำนักช่าง เทศบาลนครอุบลราชธานี

รายการแก้ไข

ครั้งที่	วันที่	ผู้แก้ไข

วันที่ 29 มิถุนายน 2567
 นายวิชาญ คุ้มภัย
 นายกเทศมนตรี

นายวิชาญ คุ้มภัย
 นายกเทศมนตรี

นายวิชาญ คุ้มภัย
 นายกเทศมนตรี

นายวิชาญ คุ้มภัย
 นายกเทศมนตรี

นายวิชาญ คุ้มภัย
 นายกเทศมนตรี

นายวิชาญ คุ้มภัย
 นายกเทศมนตรี

นายวิชาญ คุ้มภัย
 นายกเทศมนตรี

นายวิชาญ คุ้มภัย
 นายกเทศมนตรี

นายวิชาญ คุ้มภัย
 นายกเทศมนตรี

นายวิชาญ คุ้มภัย
 นายกเทศมนตรี

นายวิชาญ คุ้มภัย
 นายกเทศมนตรี

นายวิชาญ คุ้มภัย
 นายกเทศมนตรี

แบบเลขที่ ๕.02/๖๙
 แบบหนังสือ A