

ต้นฉบับ

สัญญาจ้างก่อสร้าง

สัญญาเลขที่ ทน.อบ.๘๓/๒๕๖๗

สัญญาฉบับนี้ทำขึ้น ณ เทศบาลนครอุบลราชธานี ตำบล/แขวง ในเมือง อำเภอ/เขต เมืองอุบลราชธานี จังหวัด อุบลราชธานี เมื่อวันที่ ๒ พฤษภาคม ๒๕๖๗ ระหว่าง เทศบาลนครอุบลราชธานี โดย นายอาทิตย์ คุณผล รองนายกเทศมนตรี ปฏิบัติราชการแทนนายกเทศมนตรีนครอุบลราชธานี ซึ่งต่อไปในสัญญานี้เรียกว่า "ผู้ว่าจ้าง" ฝ่ายหนึ่ง กับ ห้างหุ้นส่วนจำกัด เรืองโรจน์ ๒๓ ซึ่งจดทะเบียนเป็นนิติบุคคล ณ สำนักงานทะเบียนหุ้นส่วนบริษัท จังหวัดศรีสะเกษ กรมพัฒนาธุรกิจการค้า กระทรวงพาณิชย์ มีสำนักงานใหญ่อยู่ เลขที่ ๑๕๐ หมู่ ๕ ตำบล/แขวง หนองหว้า อำเภอ/เขต เบญจลักษ์ จังหวัด ศรีสะเกษ โดยนายประสิทธิ์ ศิริจันทร์ ผู้มีอำนาจลงนามผูกพันนิติบุคคลปรากฏตามหนังสือรับรองของ สำนักงานทะเบียนหุ้นส่วนบริษัท จังหวัดศรีสะเกษ กรมพัฒนาธุรกิจการค้า กระทรวงพาณิชย์ ที่ ลงวันที่ ๒๕ เมษายน ๒๕๖๖ แนบท้ายสัญญานี้ ซึ่งต่อไปในสัญญานี้เรียกว่า "ผู้รับจ้าง" อีกฝ่ายหนึ่ง

คู่สัญญาได้ตกลงกันมีข้อความดังต่อไปนี้

ข้อ ๑. ข้อตกลงว่าจ้าง

ผู้ว่าจ้างตกลงจ้างและผู้รับจ้างตกลงรับจ้างทำงาน โครงการปรับปรุงผิวทางแอสฟัลต์คอนกรีตถนนสุรศักดิ์ ด้วยวิธีประกวดราคาอิเล็กทรอนิกส์ (e-bidding) ณ ถนนสุรศักดิ์ ตำบล/แขวง ในเมือง อำเภอ/เขต เมืองอุบลราชธานี จังหวัด อุบลราชธานี ตามข้อกำหนดและเงื่อนไขแห่งสัญญานี้รวมทั้งเอกสารแนบท้ายสัญญา

ผู้รับจ้างตกลงที่จะจัดหาแรงงานและวัสดุ เครื่องมือเครื่องใช้ ตลอดจนอุปกรณ์ต่างๆ ชนิดดีเพื่อใช้ในการงานจ้างตามสัญญานี้

ข้อ ๒. เอกสารอันเป็นส่วนหนึ่งของสัญญา

เอกสารแนบท้ายสัญญาดังต่อไปนี้ให้ถือเป็นส่วนหนึ่งของสัญญานี้

ผนวก ๑ ใบเสนอราคา

จำนวน ๒ หน้า

ผนวก ๒ ใบปริมาณราคาค่างก่อสร้าง

จำนวน หน้า

ผนวก ๓ แบบแปลนเทศบาลนครอุบลราชธานี เลขที่๑๘/๖๗

จำนวน หน้า

ผนวก ๔ หลักประกันสัญญา

จำนวน ๑ หน้า





ผู้ว่าจ้าง

(นายอาทิตย์ คุณผล)

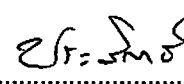
(ลงชื่อ).....

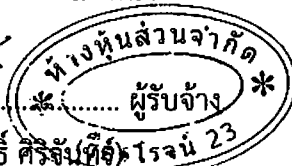

(นายประสิทธิ์ ศิริจันทร์)



ต้นฉบับ

-๒-

ความใดในเอกสารแนบท้ายสัญญาที่ขัดหรือแย้งกับข้อความในสัญญานี้ ให้ใช้ข้อความในสัญญานี้บังคับ และในกรณีที่เอกสารแนบท้ายสัญญาขัดแย้งกันเอง ผู้รับจ้างจะต้องปฏิบัติตามคำวินิจฉัยของผู้ว่าจ้าง คำวินิจฉัยของผู้ว่าจ้างให้ถือเป็นที่สุด และผู้รับจ้างไม่มีสิทธิเรียกร้องค่าจ้าง ค่าเสียหายหรือค่าใช้จ่ายใดๆ เพิ่มเติมจากผู้ว่าจ้างทั้งสิ้น

ข้อ ๓. หลักประกันการปฏิบัติตามสัญญา

ในขณะที่ทำสัญญานี้ผู้รับจ้างได้นำหลักประกันเป็น หนังสือค้ำประกันของธนาคารกสิกรไทย จำกัด (มหาชน) สาขา กันทรลักษณ์ เลขที่ ๑๐๐๐๖๗๙๕๒๔๖๙ ลงวันที่ ๒ พฤษภาคม ๒๕๖๗ เป็นจำนวนเงิน ๑๒๔,๐๐๐.๐๐ บาท (หนึ่งแสนสองหมื่นสี่พันบาทถ้วน) ซึ่งเท่ากับร้อยละ ๕ (ห้า) ของราคาค่าจ้างตามสัญญามามอบให้แก่ผู้ว่าจ้างเพื่อเป็นหลักประกันการปฏิบัติตามสัญญานี้

กรณีผู้รับจ้างใช้หนังสือค้ำประกันมาเป็นหลักประกันการปฏิบัติตามสัญญา หนังสือค้ำประกันดังกล่าวจะต้องออกโดยธนาคารที่ประกอบกิจการในประเทศไทย หรือโดยบริษัทเงินทุนหรือบริษัทเงินทุนหลักทรัพย์ที่ได้รับอนุญาตให้ประกอบกิจการเงินทุนเพื่อการพาณิชย์และประกอบธุรกิจ ค้ำประกันตามประกาศของธนาคารแห่งประเทศไทย ตามรายชื่อบริษัทเงินทุนที่ธนาคารแห่งประเทศไทยแจ้งเวียนให้ทราบตามแบบที่คณะกรรมการนโยบายการจัดซื้อจัดจ้างและการบริหารพัสดุภาครัฐกำหนดหรืออาจเป็นหนังสือค้ำประกันอิเล็กทรอนิกส์ตามวิธีการที่กรมบัญชีกลางกำหนดก็ได้ และจะต้องมีอายุการค้ำประกันตลอดไปจนกว่าผู้รับจ้างพ้นข้อผูกพันตามสัญญานี้

หลักประกันที่ผู้รับจ้างนำมามอบให้ตามวรรคหนึ่ง จะต้องมีอายุครอบคลุมความรับผิดชอบทั้งปวงของผู้รับจ้างตลอดอายุสัญญา ถ้าหลักประกันที่ผู้รับจ้างนำมามอบให้ดังกล่าวลดลงหรือเสื่อมค่าลง หรือมีอายุไม่ครอบคลุมถึงความรับผิดชอบของผู้รับจ้างตลอดอายุสัญญา ไม่ว่าจะด้วยเหตุใดๆ ก็ตาม รวมถึงกรณี ผู้รับจ้างส่งมอบงานล่าช้าเป็นเหตุให้ระยะเวลาแล้วเสร็จหรือวันครบกำหนดความรับผิดชอบในความชำรุดบกพร่องตามสัญญาเปลี่ยนแปลงไป ไม่ว่าจะเกิดขึ้นคราวใด ผู้รับจ้างต้องหาหลักประกันใหม่หรือหลักประกันเพิ่มเติมให้มีจำนวนครบถ้วนตามวรรคหนึ่ง มามอบให้แก่ผู้ว่าจ้างภายใน ๑๕ (สิบห้า) วัน นับถัดจากวันที่ได้รับแจ้งเป็นหนังสือจากผู้ว่าจ้าง

หลักประกันที่ผู้รับจ้างนำมามอบไว้ตามข้อนี้ ผู้ว่าจ้างจะคืนให้แก่ผู้รับจ้าง โดยไม่มีดอกเบี้ย เมื่อผู้รับจ้างพ้นจากข้อผูกพัน และความรับผิดชอบทั้งปวงตามสัญญานี้แล้ว

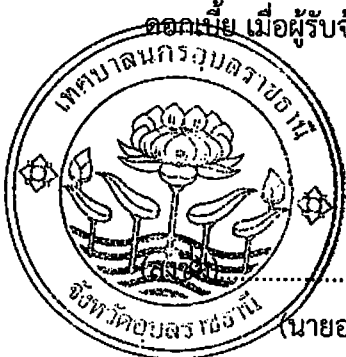

ผู้ว่าจ้าง

(นายอาทิตย์ คุณผล)

(ลงชื่อ).....

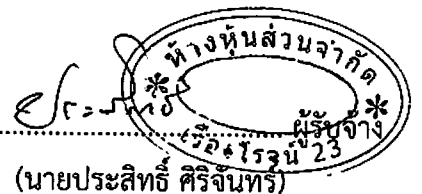

(นายประสิทธิ์ ศิริจันทร์)

ต้นฉบับ

-๓-

ข้อ ๔ (ข) ค่าจ้างและการจ่ายเงิน

ผู้ว่าจ้าง ตกลงจ่าย และผู้รับจ้างตกลงรับเงินค่าจ้างจำนวนเงิน ๒,๔๗๙,๙๙๐.๐๐ บาท (สองล้านสี่แสนเจ็ดหมื่นเก้าพันเก้าร้อยเก้าสิบบาทถ้วน) ซึ่งได้รวมภาษีมูลค่าเพิ่ม จำนวน ๑๖๒,๒๔๒.๓๔ บาท (หนึ่งแสนหกหมื่นสองพันสองร้อยสี่สิบบาทสามสิบสี่สตางค์) ตลอดจน ภาษีอากรอื่น ๆ และค่าใช้จ่ายทั้งปวง ด้วยแล้ว โดยถือราคาเหมารวม เป็นเกณฑ์ และกำหนดการจ่ายเงิน เป็นงวด ๆ ดังนี้

งวดที่ ๑ (งวดสุดท้าย) ระยะเวลาดำเนินการ ๖๐ วัน เป็นจำนวนเงิน ๒,๔๗๙,๙๙๐.๐๐ บาท (สองล้านสี่แสนเจ็ดหมื่นเก้าพันเก้าร้อยเก้าสิบบาทถ้วน) เมื่อผู้รับจ้างได้ปฏิบัติงานก่อสร้าง ให้แล้วเสร็จ ภายใน ๑ กรกฎาคม ๒๕๖๗

รายการก่อสร้าง

- ๑.งานลาดแอสฟัลต์แตกโคท พื้นที่รวมไม่น้อยกว่า ๕,๔๗๐. ตร.ม.แล้วเสร็จ
- ๒.งานปูผิวจราจรแอสฟัลต์คอนกรีต หนา ๐.๐๕ ม. กว้างเฉลี่ย ๑๐.๐๐ - ๑๒.๒๐ ม. ยาว ๔๘๙ ม. หรือพื้นที่รวมไม่น้อยกว่า ๕,๔๗๐ ตร.ม. แล้วเสร็จ
- ๓.งานปรับฝาบ่อพักในผิวจราจร

ปรับระดับฝาบ่อพัก (A)	จำนวน ๑๘ ชุด
ปรับระดับฝาบ่อพักพร้อมเปลี่ยนฝาบ่อพัก (B)	จำนวน ๑๘ ชุด
ติดตั้งฝาดะแกรงเหล็ก (C)	จำนวน ๕๗ ชุด
เปลี่ยนฝาบ่อรับน้ำ (D)	จำนวน ๓๒ ชุด
- ๔.งานตีเส้นจราจร พื้นที่ไม่น้อยกว่า ๒๕๐. ตร.ม. แล้วเสร็จ
- ๕.ป้ายโครงการ จำนวน ๑ ป้าย แล้วเสร็จ
- ๖.และงานอื่น ๆ ตามแบบแปลนเทศบาลนครอุบลราชธานีกำหนดที่ ข ๑๙/๖๗ แล้วเสร็จ

ข้อ ๕. เงินค่าจ้างล่วงหน้า

ผู้ว่าจ้างตกลงจ่ายเงินค่าจ้างล่วงหน้าให้แก่ผู้รับจ้างเป็นจำนวนเงิน - บาท ซึ่งเท่ากับร้อยละ - ของราคาค่าจ้าง ตามสัญญาที่ระบุไว้ในข้อ ๔

เงินค่าจ้างล่วงหน้างกล่าวจะจ่ายให้ภายหลังจากที่ผู้รับจ้างได้วางหลักประกันการรับเงิน

ค่าจ้างล่วงหน้าเป็นหนังสือค้ำประกันหรือหนังสือค้ำประกันอิเล็กทรอนิกส์ของธนาคารภายในประเทศ หรือพันธบัตรรัฐบาลไทย ตามจำนวนเงินค่าจ้างล่วงหน้างนั้นให้แก่ผู้ว่าจ้าง ผู้รับจ้างจะต้องออกไปเสร็จรับเงินค่าจ้างล่วงหน้า ตามแบบที่ผู้ว่าจ้างกำหนดให้ และผู้รับจ้างตกลงที่จะกระทำตามเงื่อนไขอันเกี่ยวกับการใช้จ่ายและการใช้คืนเงินค่าจ้างล่วงหน้าดังต่อไปนี้



.....ผู้ว่าจ้าง
(นายอาทิตย์ คุณผล)

(ลงชื่อ).....ผู้รับจ้าง
(นายประสิทธิ์ ศิริจันทร์) 3

ต้นฉบับ

-๔-

๕.๑ ผู้รับจ้างจะใช้เงินค่าจ้างล่วงหน้านั้นเพื่อเป็นค่าใช้จ่ายในการปฏิบัติงานตามสัญญา เท่านั้นหากผู้รับจ้างใช้จ่ายเงินค่าจ้างล่วงหน้า หรือส่วนใดส่วนหนึ่งของเงินค่าจ้างล่วงหน้าในทางอื่นผู้ว่าจ้าง อาจจะเรียกเงินค่าจ้างล่วงหน้าคืนจากผู้รับจ้างหรือบังคับเอาจากหลักประกันการรับเงินค่าจ้างล่วงหน้าได้ทันที

๕.๒ เมื่อผู้ว่าจ้างเรียกร้อง ผู้รับจ้างต้องแสดงหลักฐานการใช้จ่ายเงินค่าจ้างล่วงหน้าเพื่อ พิสูจน์ว่าได้เป็นไปตามข้อ ๕.๑ ภายในกำหนด ๑๕ (สิบห้า) วัน นับถัดจากวันได้รับแจ้งเป็นหนังสือจากผู้ว่าจ้างหาก ผู้รับจ้างไม่อาจแสดงหลักฐานดังกล่าวภายในกำหนด ๑๕ (สิบห้า) วัน ผู้ว่าจ้างอาจเรียกเงินค่าจ้างล่วงหน้าคืนจากผู้รับจ้าง หรือบังคับเอาจากหลักประกันการรับเงินค่าจ้างล่วงหน้าได้ทันที

๕.๓ (ข) (สำหรับสัญญาที่เป็นราคาเหมารวม)

ในการจ่ายเงินค่าจ้างให้แก่ผู้รับจ้างตามข้อ ๔ ผู้ว่าจ้างจะหักเงินค่าจ้างในแต่ละงวดเพื่อชดใช้คืนเงินค่าจ้างล่วงหน้าไว้จำนวนร้อยละ - ของจำนวนเงินค่าจ้างในแต่ละงวดจนกว่าจำนวนเงินไว้จะ ครบตามจำนวนเงินที่หักค่าจ้างล่วงหน้าที่ผู้รับจ้างได้รับไปแล้ว ยกเว้นค่าจ้างงวดสุดท้ายจะหักไว้เป็นจำนวนเท่ากับ จำนวนเงินค่าจ้างล่วงหน้าที่เหลือทั้งหมด

๕.๔ เงินจำนวนใด ๆ ก็ตามที่ผู้รับจ้างจะต้องจ่ายให้แก่ผู้ว่าจ้างเพื่อชำระหนี้หรือเพื่อชดใช้ ความรับผิดชอบต่าง ๆ ตามสัญญา ผู้ว่าจ้างจะหักเอาจากเงินค่าจ้างงวดที่จะจ่ายให้แก่ผู้รับจ้างก่อนที่จะหักชดใช้คืนเงิน ค่าจ้างล่วงหน้า

๕.๕ ในกรณีที่มีการบอกเลิกสัญญา หากเงินค่าจ้างล่วงหน้าที่เหลือเกินกว่าจำนวนเงินที่ผู้รับจ้างจะได้รับหลังจากหักชดใช้ในกรณีอื่นแล้ว ผู้รับจ้างจะต้องจ่ายคืนเงินจำนวนที่เหลือนั้นให้แก่ผู้ว่าจ้าง ภายใน ๗ (เจ็ด) วัน นับถัดจากวันได้รับแจ้งเป็นหนังสือจากผู้ว่าจ้าง

๕.๖ (ข) (สำหรับสัญญาที่เป็นราคาเหมารวม)

ผู้ว่าจ้างจะคืนหลักประกันการรับเงินค่าจ้างล่วงหน้าให้แก่ผู้รับจ้าง ต่อเมื่อผู้ ว่าจ้างได้หักเงินค่าจ้างไว้ครบจำนวนเงินค่าจ้างล่วงหน้าตามข้อ ๕.๓ (ข) แล้ว เว้นแต่ในกรณีดังต่อไปนี้ ผู้รับจ้างมี สิทธิขอคืนหลักประกันการรับเงินค่าจ้างล่วงหน้าบางส่วนก่อนได้

(๑) กรณีผู้รับจ้างวางหลักประกันการรับเงินค่าจ้างล่วงหน้าไว้ฉบับเดียว หากผู้ ว่าจ้างได้หักเงินค่าจ้างล่วงหน้าไปแล้ว ผู้รับจ้างมีสิทธิขอคืนหลักประกันการรับเงินค่าจ้างล่วงหน้าในส่วนที่ผู้ว่าจ้างได้ หักเงินค่าจ้างล่วงหน้าไปแล้วนั้น โดยผู้รับจ้างจะต้องนำหลักประกันการรับเงินค่าจ้างล่วงหน้าฉบับใหม่ที่มีมูลค่า เท่ากับเงินค่าจ้างล่วงหน้าที่เหลืออยู่มาวางให้แก่ผู้ว่าจ้าง



.....ผู้ว่าจ้าง
(นายอาทิตย์ คุณผล)

(ลงชื่อ).....
(นายประสิทธิ์ ศิริจันทร์)



ต้นฉบับ

-๕-

(๒) กรณีผู้รับจ้างได้วางหลักประกันการรับเงินค่าจ้างล่วงหน้าไว้หลายฉบับ ซึ่งแต่ละฉบับมีมูลค่าเท่ากับจำนวนเงินค่าจ้างล่วงหน้าที่ผู้ว่าจ้างจะต้องหักไว้ในแต่ละงวด หากผู้ว่าจ้างได้หักเงินค่าจ้างล่วงหน้าในงวดใดแล้ว ผู้รับจ้างมีสิทธิขอคืนหลักประกันการรับเงินค่าจ้างล่วงหน้าในงวดนั้นได้

ข้อ ๖. การหักเงินประกันผลงาน

ในการจ่ายเงินค่าจ้างให้แก่ผู้รับจ้างแต่ละงวด ผู้ว่าจ้างจะหักเงินจำนวนร้อยละ - ของเงินที่ต้องจ่ายในงวดนั้นเพื่อเป็นประกันผลงาน ในกรณีที่เงินประกันผลงานถูกหักไว้แล้วเป็นจำนวนเงินไม่ต่ำกว่า - บาท ผู้รับจ้างมีสิทธิที่จะขอเงินประกันผลงานคืน โดยนำหนังสือค้ำประกันของธนาคารหรือหนังสือค้ำประกันอิเล็กทรอนิกส์ซึ่งออกโดยธนาคารภายในประเทศมามอบให้ผู้ว่าจ้างเพื่อเป็นหลักประกันแทนก็ได้

ผู้ว่าจ้างจะคืนเงินประกันผลงาน และ/หรือหนังสือค้ำประกันของธนาคารดังกล่าวตามวรรคหนึ่งโดยไม่มีดอกเบี้ยให้แก่ผู้รับจ้างพร้อมกับการจ่ายเงินค่าจ้างงวดสุดท้าย

ข้อ ๗ (ข) กำหนดเวลาแล้วเสร็จและสิทธิของผู้ว่าจ้างในการบอกเลิกสัญญา

ผู้รับจ้างต้องเริ่มทำงานที่รับจ้างภายในวันที่ ๓ พฤษภาคม ๒๕๖๗ และจะต้องทำงานให้แล้วเสร็จบริบูรณ์ภายในวันที่ ๑ กรกฎาคม ๒๕๖๗ ถ้าผู้รับจ้างมิได้ลงมือทำงานภายในกำหนดเวลา หรือไม่สามารทำงานให้แล้วเสร็จตามกำหนดเวลา หรือมีเหตุให้เชื่อได้ว่าผู้รับจ้างไม่สามารถทำงานให้แล้วเสร็จภายในกำหนดเวลา หรือจะแล้วเสร็จล่าช้าเกินกว่ากำหนดเวลา หรือผู้รับจ้างทำผิดสัญญาข้อใดข้อหนึ่ง หรือตกเป็นผู้ถูกพิทักษ์ทรัพย์เด็ดขาด หรือตกเป็นผู้ล้มละลาย หรือเพิกเฉยไม่ปฏิบัติตามคำสั่งของคณะกรรมการตรวจรับพัสดุหรือผู้ควบคุมงานหรือบริษัทที่ปรึกษาซึ่งได้รับมอบอำนาจจากผู้ว่าจ้าง ผู้ว่าจ้างมีสิทธิที่จะบอกเลิกสัญญานี้ได้ และมีสิทธิจ้างผู้รับจ้างรายใหม่เข้าทำงานของผู้รับจ้างให้ลุล่วงไปด้วย การใช้สิทธิบอกเลิกสัญญานั้นไม่กระทบสิทธิของผู้ว่าจ้างที่จะเรียกร้องค่าเสียหายจากผู้รับจ้าง

การที่ผู้ว่าจ้างไม่ใช้สิทธิเลิกสัญญาดังกล่าวข้างต้นไม่เป็นเหตุให้ผู้รับจ้างพ้นจากความรับผิดชอบตามสัญญา

ข้อ ๘ ความรับผิดชอบในความชำรุดบกพร่องของงานจ้าง

เมื่องานแล้วเสร็จบริบูรณ์ และผู้ว่าจ้างได้รับมอบงานจากผู้รับจ้างหรือจากผู้รับจ้างรายใหม่ ในกรณีที่มีการบอกเลิกสัญญาตามข้อ ๗ หากมีเหตุชำรุดบกพร่องหรือเสียหายเกิดขึ้นจากการจ้างนี้ ภายในกำหนด ๒ (สอง) ปี นับถัดจากวันที่ได้รับมอบงานดังกล่าว ซึ่งความชำรุดบกพร่องหรือเสียหายนั้นเกิดจากความบกพร่องของผู้รับจ้างอันเกิดจากการใช้วัสดุที่ไม่ถูกต้องหรือไม่เรียบร้อย หรือทำไม่ถูกต้องตามมาตรฐานแห่งหลักวิชา ผู้รับจ้าง



.....ผู้ว่าจ้าง
(นายอาทิตย์ คุณผล)

(ลงชื่อ).....
(นายประสิทธิ์ ศิริจันทร์/รอง 23)

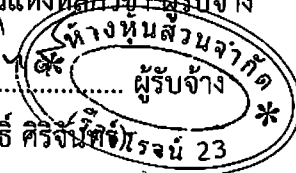

ต้นฉบับ

-๖-

จะต้องรีบทำการแก้ไข ให้เป็นที่เรียบร้อยโดยไม่ชักช้า โดยผู้ว่าจ้างไม่ต้องออกเงินใดๆ ในการนี้ทั้งสิ้น หากผู้รับจ้างไม่
กระทำการดังกล่าวภายในกำหนด ๑๕ (สิบห้า) วัน นับถัดจากวันที่ได้รับแจ้งเป็นหนังสือจาก ผู้ว่าจ้างหรือไม่ทำการ
แก้ไขให้ถูกต้องเรียบร้อยภายในเวลาที่ผู้ว่าจ้างกำหนด ให้ผู้ว่าจ้างมีสิทธิที่จะทำการนั้นเองหรือจ้างผู้อื่นให้ทำงานนั้น
โดยผู้รับจ้างต้องเป็นผู้ออกค่าใช้จ่ายเองทั้งสิ้น

ในกรณีเร่งด่วนจำเป็นต้องรีบแก้ไขเหตุชำรุดบกพร่องหรือเสียหายโดยเร็ว และไม่อาจรอให้
ผู้รับจ้างแก้ไขในระยะเวลาที่กำหนดไว้ตามวรรคหนึ่งได้ ผู้ว่าจ้างมีสิทธิเข้าจัดการแก้ไขเหตุชำรุดบกพร่องหรือ
เสียหายนั้นเอง หรือจ้างผู้อื่นให้ซ่อมแซมความชำรุดบกพร่องหรือเสียหาย โดยผู้รับจ้าง ต้องรับผิดชอบชำระ
ค่าใช้จ่ายทั้งหมด

การที่ผู้ว่าจ้างทำการนั้นเอง หรือจ้างผู้อื่นให้ทำงานนั้นแทนผู้รับจ้าง ไม่ทำให้ผู้รับจ้าง หลุดพ้น
จากความรับผิดชอบตามสัญญา หากผู้รับจ้างไม่ชดใช้ค่าใช้จ่ายหรือค่าเสียหายตามที่ผู้ว่าจ้างเรียกร้องผู้ว่าจ้างมีสิทธิบังคับ
จากหลักประกันการปฏิบัติตามสัญญาได้

ข้อ ๙ การจ้างช่วง

ผู้รับจ้างจะต้องไม่เอางานทั้งหมดหรือแต่บางส่วนแห่งสัญญานี้ไปจ้างช่วงอีกทอดหนึ่ง เว้นแต่
การจ้างช่วงงานแต่บางส่วนที่ได้รับอนุญาตเป็นหนังสือจากผู้ว่าจ้างแล้ว การที่ผู้ว่าจ้างได้อนุญาตให้จ้างช่วงงานแต่
บางส่วนดังกล่าวนี้ ไม่เป็นเหตุให้ผู้รับจ้างหลุดพ้นจาก ความรับผิดชอบหรือพันธะหน้าที่ตามสัญญานี้ และผู้รับจ้างจะ
ยังคงต้องรับผิดชอบในความผิดและความประมาทเลินเล่อของผู้รับจ้างช่วง หรือของตัวแทนหรือลูกจ้างของผู้รับจ้างช่วง
นั้นทุกประการ

กรณีผู้รับจ้างไปจ้างช่วงงานแต่บางส่วนโดยฝ่าฝืนความในวรรคหนึ่ง ผู้รับจ้างต้องชำระค่าปรับ
ให้แก่ผู้ว่าจ้างเป็นจำนวนเงินในอัตราร้อยละ ๑๐ (สิบ) ของวงเงินของงานที่จ้างช่วงตามสัญญา ทั้งนี้ ไม่ตัดสิทธิผู้
ว่าจ้างในการบอกเลิกสัญญา

ข้อ ๑๐ การควบคุมงานของผู้รับจ้าง

ผู้รับจ้างจะต้องควบคุมงานที่รับจ้างอย่างเอาใจใส่ ด้วยประสิทธิภาพและความชำนาญ และใน
ระหว่างทำงานที่รับจ้างจะต้องจัดให้มีผู้แทนซึ่งทำงานเต็มเวลาเป็นผู้รับผิดชอบควบคุมงานของ ผู้รับจ้าง ผู้แทน
ดังกล่าวจะต้องได้รับมอบอำนาจจากผู้รับจ้าง คำสั่งหรือคำแนะนำต่างๆ ที่ผู้ว่าจ้าง คณะกรรมการตรวจรับพัสดุ



(นายอาทิตย์ คุณผล)

ผู้ว่าจ้าง

(ลงชื่อ).....

(นายประสิทธิ์ ศิริจันทร์)



ต้นฉบับ

-๗-

ผู้ควบคุมงาน หรือบริษัทที่ปรึกษาที่ผู้ว่าจ้างแต่งตั้ง ได้แจ้งแก่ผู้แทนเช่นว่านั้น ให้ถือว่าเป็นคำสั่งหรือคำแนะนำที่ได้แจ้งแก่ผู้รับจ้าง การแต่งตั้งผู้แทนตามข้อนี้จะต้องทำเป็นหนังสือและต้องได้รับความเห็นชอบเป็นหนังสือ จากผู้ว่าจ้าง การเปลี่ยนตัวหรือแต่งตั้งผู้แทนใหม่จะทำได้หากไม่ได้รับความเห็นชอบ เป็นหนังสือจากผู้ว่าจ้างก่อน

ผู้ว่าจ้างมีสิทธิที่จะขอให้เปลี่ยนตัวผู้แทนตามวรรคหนึ่ง โดยแจ้งเป็นหนังสือไปยังผู้รับจ้าง และผู้รับจ้างจะต้องทำการเปลี่ยนตัวผู้แทนนั้นโดยพลัน โดยไม่คิดค่าจ้างหรือราคาเพิ่มหรืออ้างเป็นเหตุเพื่อขยายอายุสัญญาอันเนื่องมาจากเหตุนี้

ข้อ ๑๑ ความรับผิดชอบของผู้รับจ้าง

ผู้รับจ้างจะต้องรับผิดชอบต่ออุบัติเหตุ ความเสียหาย หรือภัยอันตรายใดๆ อันเกิดจาก การปฏิบัติงานของผู้รับจ้าง และจะต้องรับผิดชอบต่อความเสียหายจากการกระทำของลูกจ้างหรือตัวแทน ของผู้รับจ้าง และจากการปฏิบัติงานของผู้รับจ้างช่วงด้วย (ถ้ามี)

ความเสียหายใดๆ อันเกิดแก่งานที่ผู้รับจ้างได้ทำขึ้น แม้จะเกิดขึ้นเพราะเหตุสุดวิสัย ก็ตาม ผู้รับจ้างจะต้องรับผิดชอบโดยซ่อมแซมให้คืนดีหรือ เปลี่ยนให้ใหม่โดยค่าใช้จ่ายของผู้รับจ้างเอง เว้นแต่ความเสียหาย นั้นเกิดจากความผิดของผู้ว่าจ้าง ทั้งนี้ ความรับผิดชอบของผู้รับจ้างดังกล่าวในข้อนี้จะสิ้นสุดลงเมื่อผู้ว่าจ้างได้รับมอบงาน ครึ่งสุดท้าย ซึ่งหลังจากนั้นผู้รับจ้างคงต้องรับผิดชอบเพียงในกรณีชำรุดบกพร่อง หรือความเสียหายดังกล่าวในข้อ ๘ เท่านั้น

ผู้รับจ้างจะต้องรับผิดชอบต่อบุคคลภายนอกในความเสียหายใดๆ อันเกิดจาก การปฏิบัติงานของผู้รับจ้าง หรือลูกจ้างหรือตัวแทนของผู้รับจ้าง รวมถึงผู้รับจ้างช่วง (ถ้ามี) ตามสัญญานี้ หากผู้ว่าจ้างถูกเรียกร้องหรือฟ้องร้องหรือต้องชดใช้ค่าเสียหายให้แก่บุคคลภายนอกไปแล้ว ผู้รับจ้างจะต้อง ดำเนินการใดๆ เพื่อให้มีการว่าต่างแก้ต่างให้แก่ผู้ว่าจ้างโดยค่าใช้จ่ายของผู้รับจ้างเอง รวมทั้งผู้รับจ้างจะต้องชดใช้ค่าเสียหายนั้นๆ ตลอดจนค่าใช้จ่ายใดๆ อันเกิดจากการถูกเรียกร้องหรือถูกฟ้องร้องให้แก่ผู้ว่าจ้างทันที

ข้อ ๑๒ การจ่ายเงินแก่ลูกจ้าง

ผู้รับจ้างจะต้องจ่ายเงินแก่ลูกจ้างที่ผู้รับจ้างได้จ้างมาในอัตราและตามกำหนดเวลา ที่ผู้รับจ้าง ได้ตกลงหรือทำสัญญาไว้ต่อลูกจ้างดังกล่าว

ถ้าผู้รับจ้างไม่จ่ายเงินค่าจ้างหรือค่าทดแทนอื่นใดแก่ลูกจ้างดังกล่าวในวรรคหนึ่ง ผู้ว่าจ้างมีสิทธิที่จะเอาเงินค่าจ้างที่จะต้องจ่ายแก่ผู้รับจ้างมาจ่ายให้แก่ลูกจ้างของผู้รับจ้างดังกล่าว และให้ถือว่าผู้ว่าจ้างได้จ่ายเงินจำนวนนั้นเป็นค่าจ้างให้แก่ผู้รับจ้างตามสัญญาแล้ว



.....ผู้ว่าจ้าง
(นายอาทิตย์ คุณผล)

(ลงชื่อ).....
(นายประสิทธิ์ ศิริจันทร) 23

ต้นฉบับ

-๘-

ผู้รับจ้างจะต้องจัดให้มีประกันภัยสำหรับลูกจ้างทุกคนที่จ้างมาทำงาน โดยให้ครอบคลุมถึงความรับผิดชอบของลูกจ้าง รวมทั้งผู้รับจ้างช่วง (ถ้ามี) ในกรณีความเสียหายที่คิดค่าสินไหมทดแทนได้ตามกฎหมาย ซึ่งเกิดจากอุบัติเหตุหรือภัยอันตรายใดๆ ต่อลูกจ้างหรือบุคคลอื่น ที่ผู้รับจ้างหรือผู้รับจ้างช่วงจ้างมาทำงาน ผู้รับจ้างจะต้องส่งมอบกรมธรรม์ประกันภัยดังกล่าว พร้อมทั้งหลักฐานการชำระเบี้ยประกันให้แก่ผู้ว่าจ้างเมื่อผู้ว่าจ้างเรียกร้อง

ข้อ ๑๓ การตรวจงานจ้าง

ถ้าผู้ว่าจ้างแต่งตั้งคณะกรรมการตรวจรับพัสดุ ผู้ควบคุมงาน หรือบริษัท ที่ปรึกษา เพื่อควบคุมการทำงานของลูกจ้าง คณะกรรมการตรวจ รับพัสดุ ผู้ควบคุมงาน หรือบริษัทที่ปรึกษานั้น มีอำนาจเข้าไปตรวจการงานในโรงงานและสถานที่ก่อสร้างได้ตลอดเวลา และผู้รับจ้างจะต้องอำนวยความสะดวกและให้ความช่วยเหลือในการนั้นตามสมควร

การที่มีคณะกรรมการตรวจรับพัสดุ ผู้ควบคุมงาน หรือบริษัทที่ปรึกษานั้น หากทำให้ผู้รับจ้างพ้นความรับผิดชอบตามสัญญาข้อใดข้อหนึ่งไม่

ข้อ ๑๔ แบบรูปและรายการละเอียดคลาดเคลื่อน

ผู้รับจ้างรับรองว่าได้ตรวจสอบและทำความเข้าใจในแบบรูปและรายการละเอียดโดยถี่ถ้วนแล้ว หากปรากฏว่าแบบรูปและรายการละเอียดนั้นผิดพลาดหรือคลาดเคลื่อน ไปจากหลักการทางวิศวกรรมหรือทางเทคนิค ผู้รับจ้างตกลงที่จะปฏิบัติตามคำวินิจฉัยของผู้ว่าจ้าง คณะกรรมการตรวจรับพัสดุ ผู้ควบคุมงาน หรือบริษัทที่ปรึกษาที่ผู้ว่าจ้างแต่งตั้ง เพื่อให้งานแล้วเสร็จบริบูรณ์ คำวินิจฉัยดังกล่าวให้ถือเป็นที่สุด โดยผู้รับจ้างจะคิดค่าจ้าง ค่าเสียหาย หรือค่าใช้จ่ายใดๆ เพิ่มขึ้น จากผู้ว่าจ้างหรือขอขยายอายุสัญญาไม่ได้

ข้อ ๑๕ การควบคุมงานโดยผู้ว่าจ้าง

ผู้รับจ้างตกลงว่าคณะกรรมการตรวจรับพัสดุ ผู้ควบคุมงาน หรือบริษัท ที่ปรึกษาที่ผู้ว่าจ้างแต่งตั้ง มีอำนาจที่จะตรวจสอบและควบคุมงานเพื่อให้เป็นไปตาม สัญญา และมีอำนาจที่จะสั่งให้แก้ไขเปลี่ยนแปลงเพิ่มเติม หรือตัดทอนซึ่งงานตามสัญญา หากผู้รับจ้างขัดขืน ไม่ปฏิบัติตาม ผู้ว่าจ้าง คณะกรรมการตรวจ รับพัสดุ ผู้ควบคุมงาน หรือบริษัทที่ปรึกษา มีอำนาจ ที่จะสั่งให้หยุดการนั้นชั่วคราวได้ ความล่าช้าในกรณีเช่นนี้ ผู้รับจ้างจะถือเป็นเหตุขอขยายระยะเวลา การปฏิบัติงานตามสัญญาหรือเรียกร้องค่าเสียหายใดๆ ไม่ได้ทั้งสิ้น



ผู้ว่าจ้าง

(นายอาทิตย์ คุณผล)

(ลงชื่อ)

(นายประสิทธิ์ ศิริจันทร์)

ต้นฉบับ

-๙-

ข้อ ๑๖ งานพิเศษและการแก้ไขงาน

ผู้ว่าจ้างมีสิทธิที่จะสั่งเป็นหนังสือให้ผู้รับจ้างทำงานพิเศษซึ่งไม่ได้แสดงไว้หรือรวมอยู่ในเอกสารสัญญาฯ หากงานพิเศษนั้นๆ อยู่ในขอบข่ายทั่วไปแห่งวัตถุประสงค์ของสัญญาฯ นอกจากนี้ ผู้ว่าจ้างยังมีสิทธิสั่งให้เปลี่ยนแปลงหรือแก้ไขแบบรูปและข้อกำหนดต่างๆ ในเอกสารสัญญาฯ ด้วย

อัตรากำลังหรือราคาที่กำหนดใช้ในสัญญาฯ ให้กำหนดใช้สำหรับงานพิเศษ หรืองานที่เพิ่มเติมขึ้น หรือตัดทอนลงทั้งปวงตามคำสั่งของผู้ว่าจ้าง หากในสัญญาฯ ไม่ได้กำหนดไว้ถึงอัตรากำลัง หรือราคาใดๆ ที่จะนำมาใช้สำหรับงานพิเศษหรืองานที่เพิ่มเติมขึ้นหรือลดลดดังกล่าว ผู้ว่าจ้าง และผู้รับจ้างจะได้ตกลงกันที่จะกำหนดอัตรากำลังหรือราคาที่เพิ่มเติมขึ้นหรือลดลด รวมทั้งการขยายระยะเวลา (ถ้ามี) กันใหม่เพื่อความเหมาะสม ในกรณีที่ตกลงกันไม่ได้ ผู้ว่าจ้างจะกำหนดอัตรากำลัง หรือราคาตามแต่ผู้ว่าจ้างจะเห็นว่าเหมาะสมและถูกต้อง ซึ่งผู้รับจ้างจะต้องปฏิบัติงานตามคำสั่งของผู้ว่าจ้างไปก่อนเพื่อมิให้เกิดความเสียหายแก่งานที่จ้าง

ข้อ ๑๗ ค่าปรับ

หากผู้รับจ้างไม่สามารถทำงานให้แล้วเสร็จภายในเวลาที่กำหนดไว้ ในสัญญาฯ และผู้ว่าจ้างยังมิได้บอกเลิกสัญญา ผู้รับจ้างจะต้องชำระค่าปรับให้แก่ผู้ว่าจ้างเป็น จำนวนเงินวันละ ๒,๑๙๙.๙๘ - บาท (หกพันหนึ่งร้อยเก้าสิบเก้าบาทเก้าสิบแปดสตางค์) และจะต้องชำระค่าใช้จ่ายในการควบคุมงาน (ถ้ามี) ในเมื่อผู้ว่าจ้างต้องจ้างผู้ควบคุมงานอีกต่อหนึ่งเป็นจำนวนเงินวันละ-..... บาท (.....-.....) นับถัดจากวันที่ครบกำหนดเวลาแล้วเสร็จของงานตามสัญญาหรือวันที่ผู้ว่าจ้างได้ขยายเวลาทำงานให้ จนถึงวันที่ทำงานแล้วเสร็จจริง นอกจากนี้ ผู้รับจ้างยอมให้ผู้ว่าจ้างเรียกค่าเสียหายอันเกิดขึ้นจากการที่ผู้รับจ้างทำงานล่าช้าเฉพาะส่วนที่เกินกว่าจำนวนค่าปรับและค่าใช้จ่ายดังกล่าวได้อีกด้วย

ในระหว่างที่ผู้ว่าจ้างยังมีได้บอกเลิกสัญญานั้น หากผู้ว่าจ้างเห็นว่าผู้รับจ้าง จะไม่สามารถปฏิบัติตามสัญญาต่อไปได้ ผู้ว่าจ้างจะใช้สิทธิบอกเลิกสัญญาและใช้สิทธิตามข้อ ๑๘ ก็ได้ และถ้าผู้ว่าจ้างได้แจ้งข้อเรียกร้องไปยังผู้รับจ้างเมื่อครบกำหนดเวลาแล้วเสร็จของงานขอให้ชำระค่าปรับแล้ว ผู้ว่าจ้างมีสิทธิที่จะปรับผู้รับจ้างจนถึงวันบอกเลิกสัญญาได้อีกด้วย

ข้อ ๑๘ สิทธิของผู้ว่าจ้างภายหลังบอกเลิกสัญญา

ในกรณีที่ผู้ว่าจ้างบอกเลิกสัญญา ผู้ว่าจ้างอาจทำงานนั้นเองหรือว่าจ้างผู้อื่นให้ทำงานนั้นต่อจนก่อสร้าง และวัสดุต่างๆ ซึ่งเห็นว่าจำเป็นต้องสงวนเอาไว้เพื่อการปฏิบัติงานตามสัญญา ตามที่จะเห็นสมควร

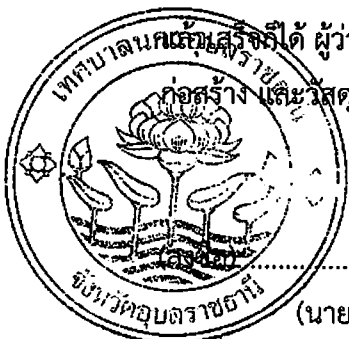

(นายอาทิตย์ คุณผล)

ผู้ว่าจ้าง

(ลงชื่อ)

นางหุ่นส่วนจกัด
ผู้รับจ้าง
26/11/23
(นายประสิทธิ์ ศรีจันทร์)

ต้นฉบับ

-๑๐-

ในกรณีดังกล่าว ผู้ว่าจ้างมีสิทธิริบหรือบังคับจากหลักประกันการปฏิบัติตามสัญญาทั้งหมดหรือบางส่วน ตามแต่จะเห็นสมควร นอกจากนั้น ผู้รับจ้างจะต้องรับผิดชอบในค่าเสียหายซึ่งเป็นจำนวน เกินกว่าหลักประกันการปฏิบัติตามสัญญา รวมทั้งค่าใช้จ่ายที่เพิ่มขึ้น ในการทำงานนั้นต่อให้แล้วเสร็จตามสัญญา ตลอดจนค่าใช้จ่ายในการควบคุมงานเพิ่ม (ถ้ามี) ซึ่งผู้ว่าจ้างจะหัก เอาจากเงินประกันผลงานหรือจำนวนเงินใดๆ ที่จะจ่ายให้แก่ผู้รับจ้างก็ได้

ข้อ ๑๙. การบังคับค่าปรับ ค่าเสียหาย และค่าใช้จ่าย

ในกรณีที่ผู้รับจ้างไม่ปฏิบัติตามสัญญาข้อหนึ่งข้อใดด้วยเหตุใดๆ ก็ตาม จนเป็นเหตุให้เกิดค่าปรับ ค่าเสียหาย หรือค่าใช้จ่ายแก่ผู้ว่าจ้าง ผู้รับจ้างต้องชดใช้ค่าปรับ ค่าเสียหาย หรือค่าใช้จ่ายดังกล่าวให้แก่ผู้ว่าจ้างโดยสิ้นเชิงภายในกำหนด ๑๕ (สิบห้า) วัน นับถัดจากวันที่ได้รับแจ้งเป็นหนังสือจากผู้ว่าจ้าง หากผู้รับจ้างไม่ชดใช้ให้ถูกต้องครบถ้วนภายในระยะเวลาดังกล่าวให้ผู้ว่าจ้างมีสิทธิที่จะหักเอาจากจำนวนเงินค่าจ้างที่ต้องชำระ หรือจากเงินประกันผลงาน ของผู้รับจ้าง หรือบังคับจากหลักประกันการปฏิบัติตามสัญญาได้ทันที

หากค่าปรับ ค่าเสียหาย หรือค่าใช้จ่ายที่บังคับจากเงินค่าจ้างที่ต้องชำระ เงินประกันผลงาน หรือหลักประกันการปฏิบัติตามสัญญาแล้วยังไม่เพียงพอ ผู้รับจ้างยินยอมชำระส่วนที่เหลือ ที่ยังขาดอยู่จนครบถ้วนตามจำนวนค่าปรับ ค่าเสียหาย หรือค่าใช้จ่ายนั้น ภายในกำหนด ๑๕ (สิบห้า) วัน นับถัดจากวันที่ได้รับแจ้งเป็นหนังสือจากผู้ว่าจ้าง

หากมีเงินค่าจ้างตามสัญญาที่หักไว้จ่ายเป็นค่าปรับ ค่าเสียหาย หรือค่าใช้จ่ายแล้วยังเหลืออยู่อีกเท่าใด ผู้ว่าจ้างจะคืนให้แก่ผู้รับจ้างทั้งหมด

ข้อ ๒๐ การทำบริเวณก่อสร้างให้เรียบร้อย

ผู้รับจ้างจะต้องรักษาบริเวณสถานที่ปฏิบัติงานตามสัญญานี้ รวมทั้งโรงงานหรือ สิ่งอำนวยความสะดวกในการทำงานของผู้รับจ้าง ลูกจ้าง ตัวแทน หรือผู้รับจ้างช่วง (ถ้ามี) ให้สะอาด ปลอดภัย และมีประสิทธิภาพในการใช้งานตลอดระยะเวลาการจ้าง และเมื่อทำงานเสร็จสิ้นแล้วจะต้องขนย้ายบรรดาเครื่องใช้ในการทำงานจ้างรวมทั้งวัสดุ ขยะมูลฝอย และสิ่งก่อสร้างชั่วคราวต่างๆ (ถ้ามี) ทั้งจะต้องกลบเกลี่ยพื้นดินให้เรียบร้อย เพื่อให้บริเวณทั้งหมดอยู่ในสภาพที่สะอาดและใช้การได้ทันที



ผู้ว่าจ้าง

จังหวัดอุบลราชธานี (นายอาทิตย์ คุณผล)

(ลงชื่อ).....

(นายประสิทธิ์ ศิริจันทร์)

ต้นฉบับ

-๑๑-

ข้อ ๒๑ การงดหรือลดค่าปรับ หรือการขยายเวลาปฏิบัติงานตามสัญญา

ในกรณีที่มีเหตุเกิดจากความผิดหรือความบกพร่องของฝ่ายผู้ว่าจ้าง หรือเหตุสุดวิสัย หรือเกิดจากพฤติการณ์อันหนึ่งอันใดที่ผู้รับจ้างไม่ต้องรับผิดชอบตามกฎหมาย หรือเหตุอื่นตามที่กำหนด ในกฎกระทรวง ซึ่งออกตามความในกฎหมายว่าด้วยการจัดซื้อจัดจ้างและการบริหารพัสดุภาครัฐ ทำให้ผู้รับจ้างไม่สามารถทำงานให้แล้วเสร็จตามเงื่อนไขและกำหนดเวลาแห่งสัญญานี้ได้ ผู้รับจ้างจะต้องแจ้งเหตุหรือพฤติการณ์ดังกล่าวพร้อมหลักฐานเป็นหนังสือให้ผู้ว่าจ้างทราบ เพื่อของดหรือลดค่าปรับ หรือขยายเวลาทำงานออกไปภายใน ๑๕ (สิบห้า) วันนับถัดจากวันที่เหตุนั้นสิ้นสุดลง หรือตามที่กำหนดในกฎกระทรวงดังกล่าว แล้วแต่กรณี

ถ้าผู้รับจ้างไม่ปฏิบัติให้เป็นไปตามความในวรรคหนึ่ง ให้ถือว่าผู้รับจ้างได้สละสิทธิเรียกร้อง ในการที่จะของดหรือลดค่าปรับ หรือขยายเวลาทำงานออกไปโดยไม่มีเงื่อนไขใดๆ ทั้งสิ้น เว้นแต่ กรณีเหตุเกิดจากความผิดหรือความบกพร่องของฝ่ายผู้ว่าจ้าง ซึ่งมีหลักฐานชัดเจน หรือผู้ว่าจ้างทราบดี อยู่แล้วตั้งแต่ต้น

การงดหรือลดค่าปรับ หรือขยายกำหนดเวลาทำงานตามวรรคหนึ่ง อยู่ในดุลพินิจของผู้ว่าจ้าง ที่จะพิจารณาตามที่เห็นสมควร

ข้อ ๒๒. การใช้เรือไทย

ในการปฏิบัติตามสัญญานี้ หากผู้รับจ้างจะต้องสั่งหรือนำของเข้ามาจากต่างประเทศ รวมทั้งเครื่องมือและอุปกรณ์ที่ต้องนำเข้ามาเพื่อปฏิบัติงานตามสัญญา ไม่ว่าผู้รับจ้างจะเป็นผู้นำของเข้ามาเองหรือนำเข้ามาโดยผ่านตัวแทนหรือบุคคลอื่นใด ถ้าสิ่งของนั้นต้องนำเข้ามาโดยทางเรือในเส้นทางเดินเรือที่มีเรือไทยเดินอยู่ และสามารถให้บริการรับขนได้ตามที่รัฐมนตรีว่าการกระทรวงคมนาคมประกาศกำหนด ผู้รับจ้างต้องจัดการให้สิ่งของดังกล่าวบรรทุกโดยเรือไทยหรือเรือที่มีสิทธิเช่นเดียวกับเรือไทยจากต่างประเทศมายังประเทศไทยวันแต่จะได้รับอนุญาตจากกรมเจ้าท่าก่อนบรรทุกของนั้นลงเรืออื่นที่มีใช้เรือไทยหรือเป็นของที่รัฐมนตรีว่าการกระทรวงคมนาคมประกาศยกเว้นให้บรรทุกโดยเรืออื่นได้ ทั้งนี้ ไม่ว่าการสั่งหรือนำเข้าสิ่งของดังกล่าวจากต่างประเทศจะเป็นแบบใด

ในการส่งมอบงานตามสัญญาให้แก่ผู้ว่าจ้าง ถ้างานนั้นมีสิ่งของตามวรรคหนึ่ง ผู้รับจ้างจะต้องส่งมอบใบตราส่ง (Bill of lading) หรือสำเนาใบตราส่งสำหรับของนั้น ซึ่งแสดงว่าได้บรรทุกมาโดยเรือไทยหรือเรือที่มีสิทธิเช่นเดียวกับเรือไทยให้แก่ผู้ว่าจ้างพร้อมกับการส่งมอบงานด้วย



ผู้ว่าจ้าง

(นายอาทิตย์ คุณผล)

(ลงชื่อ)

(นายประสิทธิ์ ศรีจันทร์)

ต้นฉบับ

-๑๒-

ในกรณีที่สิ่งของดังกล่าวไม่ได้บรรทุกจากต่างประเทศมายังประเทศไทยโดยเรือไทยหรือเรือที่มีสิทธิเช่นเดียวกับเรือไทย ผู้รับจ้างต้องส่งมอบหลักฐานซึ่งแสดงว่าได้รับอนุญาตจากกรมเจ้าท่า ให้บรรทุกของโดยเรืออื่นได้หรือหลักฐานซึ่งแสดงว่าได้ชำระค่าธรรมเนียมพิเศษ เนื่องจากการไม่บรรทุกของโดยเรือไทยตามกฎหมาย ว่าด้วยการส่งเสริมการพาณิชย์นาวีแล้วอย่างใดอย่างหนึ่งแก่ผู้ว่าจ้างด้วย

ในกรณีที่ผู้รับจ้างไม่ส่งมอบหลักฐานอย่างใดอย่างหนึ่งดังกล่าวในวรรคสองและวรรคสามให้แก่ผู้ว่าจ้างแต่จะขอส่งมอบงานดังกล่าวให้ผู้ว่าจ้างก่อนโดยยังไม่รับชำระเงินค่าจ้าง ผู้ว่าจ้างมีสิทธิรับงานดังกล่าวไว้ก่อน และชำระเงินค่าจ้างเมื่อผู้รับจ้างได้ปฏิบัติตามข้อกำหนดครบถ้วนดังกล่าวแล้วได้

ข้อ ๒๓. มาตรฐานฝีมือช่าง

ผู้รับจ้างตกลงเป็นเงื่อนไขสำคัญว่า ผู้รับจ้างจะต้องมีและใช้ผู้ผ่านการทดสอบมาตรฐานฝีมือช่าง จาก.....-..... หรือผู้ยื่นข้อเสนอจะต้องมีและใช้ผู้มีวุฒิบัตรระดับ ปวช. ปวส. และปวท. หรือเทียบเท่าจากสถาบันการศึกษาที่ ก.พ. รับรองให้เข้ารับราชการได้ ในอัตราไม่ต่ำกว่าร้อยละ ๑๐ (สิบ) ของแต่ละสาขาช่าง แต่จะต้องมีช่างจำนวนอย่างน้อย ๑ (หนึ่ง) คน ในแต่ละสาขาช่างดังต่อไปนี้

๒๓.๑ สำเนาหลักฐานบัตรประจำตัววิศวกร (ใบอนุญาตประกอบวิชาชีพวิศวกรรมควบคุม) ระดับภาคีวิศวกรโยธาหรือระดับที่สูงกว่าและหนังสือรับรองเป็นวิศวกรของโครงการ จำนวน ๑ คน

๒๓.๒ สำเนาหลักฐานคุณวุฒิผู้ควบคุมงานประจำโครงการต้องมีคุณวุฒิการศึกษาไม่ต่ำกว่าระดับประกาศนียบัตรวิชาชีพ (ปวส.) ทางด้านการก่อสร้าง โยธา , สำรวจ หรือเทียบเท่าและหนังสือรับรองเป็นผู้ควบคุมงานโครงการ จำนวน ๑ คน

ผู้รับจ้างจะต้องจัดทำบัญชีแสดงจำนวนช่างทั้งหมดโดยจำแนกตามแต่ละสาขาช่างและระดับช่างพร้อมกับระบุรายชื่อช่างผู้ผ่านการทดสอบมาตรฐานฝีมือช่างหรือผู้มีวุฒิปัตรดังกล่าวในวรรคหนึ่งนำมาแสดงพร้อมหลักฐานต่างๆ ต่อคณะกรรมการตรวจรับพัสดุหรือผู้ควบคุมงาน ก่อนเริ่มลงมือทำงาน และพร้อมที่จะให้ผู้ว่าจ้างหรือเจ้าหน้าที่ของผู้ว่าจ้างตรวจสอบดูได้ตลอด เวลาการทำงานตามสัญญาของผู้รับจ้าง



.....ผู้ว่าจ้าง
(นายอาทิตย์ คุณผล)

(ลงชื่อ).....

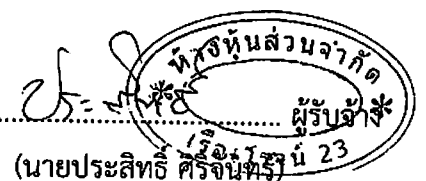

.....ผู้รับจ้าง*
(นายประสิทธิ์ ศิริจันทร์)

ต้นฉบับ

-๑๓-

ข้อ ๒๔. การปรับราคาค่าจ้าง

ผู้ว่าจ้างและผู้รับจ้าง ตกลงกันให้ใช้สัญญาปรับราคาได้ สำหรับราคางานก่อสร้างตามสัญญาโดยการนำสูตร Escalation Factor (K) มาใช้คำนวณราคาค่างานที่เปลี่ยนแปลงไป โดยวิธีการต่อไปนี้ ตามเงื่อนไข หลักเกณฑ์ สูตรและวิธีคำนวณที่ใช้กับสัญญาแบบปรับราคาได้ตามมติคณะรัฐมนตรีเมื่อวันที่ ๒๒ สิงหาคม ๒๕๓๒ เรื่องการพิจารณาช่วยเหลือผู้ประกอบการอาชีพงานก่อสร้าง ตามหนังสือสำนักเลขาธิการคณะรัฐมนตรี ที่ นร ๐๒๐๓/ว ๑๐๙ ลงวันที่ ๒๔ สิงหาคม ๒๕๓๒

สูตรการปรับราคา (สูตรค่า K) จะต้องคงที่ที่ระดับที่กำหนดไว้ในวันแล้วเสร็จตามที่กำหนดไว้ในสัญญา หรือภายในระยะเวลาที่ ผู้ว่าจ้าง ได้ขยายออกไป โดยจะใช้สูตรของทางราชการที่ได้ระบุตามภาคผนวก -

๑. งานผิวทาง PRIME COAT , TACK COAT , SEAL COAT

ใช้สูตร $K = ๐.๓๐ + ๐.๔๐ At/Ao + ๐.๒๐ Et/Eo + ๐.๑๐ Ft/Fo$

๒. งานผิวทาง ASPHALTIC CONCRETE , PENETRATION MACADAM

ใช้สูตร $K = ๐.๓๐ + ๐.๑๐ Mt/Mo + ๐.๔๐ At/Ao + ๐.๑๐ Et/Eo + ๐.๑๐$

Ft/Fo

สัญญาที่เพิ่มขึ้นเป็นสองฉบับ มีข้อความถูกต้องตรงกัน คู่สัญญาได้อ่านและเข้าใจข้อความ โดยละเอียดตลอดแล้ว จึงได้ลงลายมือชื่อ พร้อมทั้งประทับตรา (ถ้ามี) ไว้เป็นสำคัญต่อหน้าพยาน และคู่สัญญาต่าง ยึดถือไว้ฝ่ายละฉบับ



ผู้ว่าจ้าง

(นายอาทิตย์ คุณผล)

(ลงชื่อ).....

(นายประสิทธิ์ ศิริจันทร์)

(ลงชื่อ).....

พยาน

(นายวิษณุพงศ์ สาลีสิงห์)

(ลงชื่อ).....

พยาน

(นายเรืองวิทย์ โทตระไวศยะ)

เลขที่โครงการ ๖๗๐๑๙๑๔๖๒๑

เลขคุมสัญญา ๖๗๐๕๒๒๐๐๒๙๔๔

ต้นฉบับ

ใบเสนอราคาจ้างก่อสร้างด้วยวิธีประกวดราคาอิเล็กทรอนิกส์ (e-bidding)

เรียน หัวหน้าหน่วยงานของรัฐ

๑. ข้าพเจ้า ห้างหุ้นส่วนจำกัด เรื่องโรจน์ 23 เลขที่ ๑๙๐ หมู่ที่ ๕ ตำบลหนองหว้าอำเภอเบญจลักษ์จังหวัดศรีสะเกษ รหัสไปรษณีย์ ๓๓๑๑๐ โทรศัพท์ ๐๘๑๕๔๙๒๙๖๕ โดย นายประสิทธิ์ ศิริจันทร์ ผู้ลงนามข้างท้ายนี้ ได้พิจารณาเงื่อนไขต่าง ๆ ในเอกสารประกวดราคาอิเล็กทรอนิกส์ และเอกสารเพิ่มเติม (ถ้ามี) เลขที่ ๑๗/๒๕๖๗ โดยตลอดและยอมรับข้อกำหนดและเงื่อนไขนั้นแล้ว รวมทั้งรับรองว่าข้าพเจ้าเป็นผู้มีคุณสมบัติครบถ้วนตามที่กำหนดและไม่เป็นผู้ที่งานของหน่วยงานของรัฐ

๒. ข้าพเจ้าขอเสนอที่จะทำงาน ประกวดราคาจ้างก่อสร้างโครงการปรับปรุงผิวทางแอสฟัลต์คอนกรีตถนนสุรศักดิ์ ด้วยวิธีประกวดราคาอิเล็กทรอนิกส์ (e-bidding) ตามข้อกำหนดเงื่อนไขแบบรูปรายการละเอียดแห่งเอกสารประกวดราคาอิเล็กทรอนิกส์ ตามราคาที่ได้ระบุไว้ในบัญชีรายการก่อสร้างหรือใบแจ้งปริมาณราคา เป็นเงินทั้งสิ้น ๒,๔๗๙,๙๙๐.๐๐ บาท (สองล้านสี่แสนเจ็ดหมื่นเก้าพันเก้าร้อยเก้าสิบบาทถ้วน) ซึ่งได้รวมภาษีมูลค่าเพิ่ม ตลอดจนภาษีอากรอื่นๆ และค่าใช้จ่ายทั้งปวงไว้ด้วยแล้ว

๓. ข้าพเจ้าจะยื่นคำเสนอราคานี้เป็นระยะเวลา ๙๐ วัน ตั้งแต่วันยื่นข้อเสนอ และ เทศบาลนครอุบลราชธานี อาจรับคำเสนอนี้ ณ เวลาใดก็ได้ก่อนที่จะครบกำหนดระยะเวลาดังกล่าว หรือระยะเวลาที่ได้ยืดออกไปตามเหตุผลอันสมควรที่ เทศบาลนครอุบลราชธานี ร้องขอ

๔. ข้าพเจ้ารับรองว่าจะส่งมอบงานตามเงื่อนไขที่เอกสารประกวดราคาอิเล็กทรอนิกส์กำหนดไว้

๕. ในกรณีที่ข้าพเจ้าได้รับการพิจารณาให้เป็นผู้ชนะการประกวดราคาอิเล็กทรอนิกส์ ข้าพเจ้ารับรองที่จะ

๕.๑ ทำสัญญาตามแบบสัญญาจ้างก่อสร้างแนบท้ายเอกสารการประกวดราคาอิเล็กทรอนิกส์ หรือตามที่สำนักอัยการสูงสุดได้แก้ไขเพิ่มเติมแล้ว กับ เทศบาลนครอุบลราชธานี ภายใน ๕ วัน นับถัดจากวันที่ได้รับหนังสือให้ไปทำสัญญา

๕.๒ มอบหลักประกันการปฏิบัติตามสัญญา ตามที่ระบุไว้ในข้อ ๗ ของเอกสารการประกวดราคาอิเล็กทรอนิกส์ ให้แก่ เทศบาลนครอุบลราชธานี ขณะที่ได้ลงนามในสัญญาเป็นจำนวนร้อยละ ๕.๐๐ ของราคาตามสัญญาที่ได้ระบุไว้ในใบเสนอราคานี้ เพื่อเป็นหลักประกันการปฏิบัติตามสัญญาโดยถูกต้องและครบถ้วน

หากข้าพเจ้าไม่ปฏิบัติตามที่ครบถ้วนตามที่ระบุไว้ในข้อ ๕.๑ และ/หรือข้อ ๕.๒ ดังกล่าวข้างต้น ข้าพเจ้ายอมให้ เทศบาลนครอุบลราชธานี รับหลักประกันการเสนอราคาหรือเรียกร้องจากผู้ออกหนังสือค้ำประกัน ข้าพเจ้ายอมชดเชยความเสียหายที่เกิดขึ้นแก่ เทศบาลนครอุบลราชธานี และ เทศบาลนครอุบลราชธานี มีสิทธิจะให้ผู้อื่นยื่นข้อเสนอรายอื่นเป็นนิตินัยการประกวดราคาอิเล็กทรอนิกส์ได้ หรือเทศบาลนครอุบลราชธานี อาจดำเนินการจัดการประกวดราคาอิเล็กทรอนิกส์แบบแปลนประกอบสัญญาจ้าง เลขที่ ทน.อบ...๘๓/๒๕๖๗

๖. ข้าพเจ้าขอรับรองว่า เทศบาลนครอุบลราชธานี ไม่มีบุคคลที่รับคำเสนออื่น หรือใบเสนอราคาใด ๆ รวมทั้งไม่ต้องรับผิดชอบในค่าใช้จ่ายใด ๆ อันอาจเกิดขึ้นในการทบทวนใบเสนอราคาอื่น ๆ

๗. เพื่อเป็นหลักประกันในการปฏิบัติโดยถูกต้อง ข้าพเจ้าได้พิจารณาและตามความผูกพันแห่ง

(ลงชื่อ)..... พยาน

ต้นฉบับ

คำเสนอนี้ ข้าพเจ้าขอมอบ เพื่อเป็นหลักประกันการเสนอราคาเป็นเงินจำนวน บาท มาพร้อมนี้

๘. ข้าพเจ้าได้ตรวจทานตัวเลขและตรวจสอบเอกสารต่าง ๆ ที่ได้ยื่นพร้อมใบเสนอราคานี้โดยละเอียดแล้ว และเข้าใจดีว่า เทศบาลนครอุบลราชธานี ไม่ต้องรับผิดชอบใด ๆ ในความผิดพลาดหรือตกหล่น

๙. ใบเสนอราคานี้ได้ยื่นเสนอโดยบริสุทธิ์ยุติธรรม และปราศจากกลฉ้อฉล หรือการสมรู้ร่วมคิดกัน โดยไม่ชอบด้วยกฎหมายกับบุคคลใดบุคคลหนึ่ง หรือหลายบุคคล หรือกับห้างหุ้นส่วน บริษัทใด ๆ ที่ได้ยื่นเสนอราคาในคราวเดียวกัน

เสนอมา ณ วันที่ ๒๙ กุมภาพันธ์ พ.ศ. ๒๕๖๗ เวลา ๑๑:๒๖:๐๕ น.

(นายประสิทธิ์ ศิริจันทร์)

ผู้มีอำนาจลงนาม หรือ ผู้รับมอบอำนาจ

เลขที่โครงการ ๖๗๐๑๙๑๔๖๖๒๑

ใบเสนอราคาเลขที่ ๖๗๐๒๑๖๐๐๒๗๔๒๙

รหัสอ้างอิง OTP AREH

เลขประจำตัวผู้เสียภาษี ๐๓๓๓๕๕๓๐๐๐๕๓๕



แบบแปลนประกอบสัญญาที่ ทน.อบ. 89/๒๖๗
2 พ.ค. 2567

(ลงชื่อ).....
(ลงชื่อ).....
(ลงชื่อ).....
(ลงชื่อ)..... พยาน



ต้นฉบับ



ธนาคารกสิกรไทย
KASIKORNBANK



หนังสือคำประกัน (หลักประกันสัญญาจ้าง)

เลขที่ 100067952469

วันที่ 2 เดือน พฤษภาคม พ.ศ. 2567

ข้าพเจ้า บริษัท ธนาคารกสิกรไทย จำกัด (มหาชน) สาขาถนนพหลโยธิน สำนักงานตั้งอยู่เลขที่ 543 หมู่ที่ 8 ถนนสีนักษัตร ตำบลหน้าอิ้ม อำเภอกันทรลักษ์ จังหวัดศรีสะเกษ โดย นางสาวอุบล มุ่งงาม และ นางสรนีย์ บึงไกร ผู้มีอำนาจลงนามผูกพันธนาคาร ขอทำหนังสือคำประกันฉบับนี้ไว้ต่อ เทศบาลนครอุบลราชธานี ซึ่งต่อไปนี้เรียกว่า "ผู้ว่าจ้าง" ดังมีข้อความต่อไปนี้

1. ความที่ ห้างหุ้นส่วนจำกัด เรืองโรจน์ 23 ซึ่งต่อไปนี้เรียกว่า "ผู้รับจ้าง" ได้ทำสัญญาจ้าง โครงการปรับปรุงผิวทาง แอสฟัลต์คอนกรีตถนนสุรศักดิ์ กับผู้ว่าจ้าง ตามสัญญาเลขที่ ก.บ. 9.9/2567 ลงวันที่ 2 พฤษภาคม 2567 ผู้รับจ้างต้องวางหลักประกันการปฏิบัติตามสัญญาต่อผู้ว่าจ้าง เป็นจำนวนเงิน 124,000.00 บาท (หนึ่งแสนสองหมื่นสี่พันบาทถ้วน) ซึ่งเท่ากับร้อยละ ห้า (5%) ของมูลค่าทั้งหมดของสัญญา

ข้าพเจ้ายินยอมผูกพันตนโดยไม่มีเงื่อนไขที่จะคำประกันในการชำระเงินให้ตามสิทธิเรียกร้องของผู้ว่าจ้าง จำนวนไม่เกิน 124,000.00 บาท (หนึ่งแสนสองหมื่นสี่พันบาทถ้วน) ในฐานะเป็นลูกหนี้ร่วม ในกรณีที่มีผู้รับจ้างก่อให้เกิดความเสียหายใดๆ หรือต้องชำระค่าปรับ หรือค่าใช้จ่ายใดๆ หรือผู้รับจ้างมิได้ปฏิบัติตามภาระหน้าที่ใดๆ ที่กำหนดในสัญญาดังกล่าวข้างต้น ทั้งนี้ โดยผู้ว่าจ้างไม่จำเป็นต้องเรียกร้องให้ผู้รับจ้างชำระหนี้ก่อน

2. หนังสือคำประกันนี้มีผลใช้บังคับตั้งแต่วันที่ 2 เดือน พฤษภาคม พ.ศ. 2567 ถึงวันที่ จนกว่าจะหมดภาระผูกพัน และข้าพเจ้าจะไม่เพิกถอนการคำประกันนี้ภายในระยะเวลาที่กำหนดไว้

3. หากผู้ว่าจ้างได้ขยายระยะเวลาให้แก่ผู้รับจ้าง ให้ถือว่าข้าพเจ้ายินยอมในกรณีนี้ด้วย โดยให้ขยายระยะเวลาการคำประกันนี้ออกไปตลอดระยะเวลาที่ผู้ว่าจ้างได้ขยายระยะเวลาให้แก่ผู้รับจ้างดังกล่าวข้างต้น
ข้าพเจ้าได้ลงนามและประทับตราไว้ต่อหน้าพยานเป็นสำคัญ

บงจ.ธนาคารกสิกรไทย

ลงลายมือชื่อ

(นางสาวอุบล มุ่งงาม)

(นางสรนีย์ บึงไกร)

ผู้คำประกัน

ลงลายมือชื่อ

(นางสาวเอมมิกา คานทรัพย์)

พยาน ลงลายมือชื่อ

(นางสาวเสาวลักษณ์ กลมพันธ์)

พยาน



แบบแปลนประกอบสัญญาจ้าง เลขที่ ทน.อบ. 83/2567
ลงวันที่ - 2 พ.ค. 2567

995801 TH-QS-20

การลงนามหนังสือคำประกัน ตาม EM... (นางสาวเอมมิกา คานทรัพย์) ... (นางสาวเสาวลักษณ์ กลมพันธ์) ... ผู้รับจ้าง พยาน 23

2020580

K-Contact Center 02-8888888
www.kasikornbank.com

บริการทุกระดับประทับใจ

ศูนย์บริการลูกค้าสัมพันธ์

ต้นฉบับ

ใบแจ้งปริมาณงานและราคา

โครงการปรับปรุงผิวทางแอสฟัลต์คอนกรีตถนนสุรศักดิ์

โดย พท. เรืองโรจน์ 23

ลำดับที่ตามสัญญา	ลำดับที่	รายการ	หน่วย	จำนวน	ราคาต่อหน่วย	ราคาทุน	FN	ราคาต่อหน่วย x FN	ราคากลาง
	1	งานผิวทาง (SURFACE COURSES)							
	1.1	งานแทคโคท (PRIME COAT & TACK COAT)							
2.1	1.1.1	งานทาวแอสฟัลต์แทคโคท (TACK COAT)	ตร.ม.	5,470.000	12.59	68,870.58	1.3642	17.18	93,953.24
	1.2	งานแอสฟัลต์คอนกรีต (ASPHALT CONCRETE)							
3.1	1.2.1	งานแอสฟัลต์คอนกรีต (ASPHALT CONCRETE)ซม.	ตร.ม.	5,470.000	238.81	1,306,312.90	1.3642	325.79	1,782,072.06
	2	งานท่อระบายน้ำ							
	2.1	งานเบ็ดเตล็ด (MISCELLANEOUS)							
	2.1.1	งานโครงสร้างเบ็ดเตล็ด (MISCELLANEOUS STRUCTURES)							
6.1	2.1.1.1	ปรับระดับฝาบ่อพัก หรือเปลี่ยนฝาดวงแฉกร ขนาด 0.75 x 0.75 ม.	ชุด	18.000	4,480.75	80,653.53	1.3642	6,112.64	110,027.54
6.2	2.1.1.2	ปรับระดับฝาบ่อพัก ขนาด 0.75 x 0.75 ม. (ใช้ฝาดวงแฉกรเดิม)	EACH	18.000	1,280.12	23,042.12	1.3642	1,746.34	31,434.06
6.3	2.1.1.3	ติดตั้งฝาดวงแฉกรเหล็กถอบฝาบ่อพักเดิม ขนาด 1.00 x 1.00 ม.	EACH	57.000	4,488.16	255,824.99	1.3642	6,122.74	348,996.45
6.4	2.1.1.4	เปลี่ยนฝาบ่อรับน้ำ ขนาด 0.33 x 0.60 ม.	ชุด	32.000	792.98	25,375.32	1.3642	1,081.78	34,617.01
	3	งานตีเส้นจราจร							
7.1	3.1	เส้นจราจรสีเทอร์โมพลาสติก	ตร.ม.	290.000	229.07	54,977.82	1.3642	312.50	75,000.74
	4	ป้ายโครงการ							
8.1	4.1	ป้ายโครงการ	ชิ้น	1.000	2,850.69	2,850.69	1.3642	3,888.92	3,888.92



แนบใบยืนยันประกอบสัญญาจ้าง เลขที่ ทน.อบ.....

รวมเป็นเงินทั้งสิ้น ๒,๖๖๖,๖๖๖.๖๖ บาท

(ลงชื่อ)..... (ลงชื่อ)..... (ลงชื่อ).....

(ประสิทธิ์ ศรีจันทร์)
หัวหน้าผู้จัดการ

ผู้รับจ้าง พยาน เรืองโรจน์ 23

ต้นฉบับ



โครงการ

ปรับปรุงผิวทางแอสฟัลตคอนกรีต ถนนสุรศักดิ์

เทศบาลนครอุบลราชธานี



เปลี่ยนแปลงประกอบสัญญาจ้าง เลขที่ ทน.อบ.๕๓/๒๕๖๗
- ๒ พ.ศ. ๒๕๖๗

(ลงชื่อ)
(ลงชื่อ)
(ลงชื่อ)
(ลงชื่อ)

[Handwritten signature]

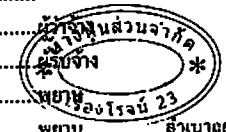

ผู้อำนวยการส่วนจำกัด
นาย... ๒๓
ผู้อำนวยการ

(นางสาวอรุณมาณี เสงี่ยม)
นักจัดการระบบทั่วไปปฏิบัติการ



ส่วนควบคุมการก่อสร้าง

สำนักการช่าง เทศบาลนครอุบลราชธานี

ทบทวน

ครั้งที่ วันที่ อนุมัติ

ร่าง (นายวิฑูรย์ ชัยชนะ) (นายสุวิทย์ งาม) (นายสุวิทย์ งาม) (นายสุวิทย์ งาม) (นายสุวิทย์ งาม)

ตรวจ (นายวิฑูรย์ ชัยชนะ) (นายสุวิทย์ งาม) (นายสุวิทย์ งาม) (นายสุวิทย์ งาม) (นายสุวิทย์ งาม)

ตรวจ (นายวิฑูรย์ ชัยชนะ) (นายสุวิทย์ งาม) (นายสุวิทย์ งาม) (นายสุวิทย์ งาม) (นายสุวิทย์ งาม)

ตรวจ (นายวิฑูรย์ ชัยชนะ) (นายสุวิทย์ งาม) (นายสุวิทย์ งาม) (นายสุวิทย์ งาม) (นายสุวิทย์ งาม)

เห็นชอบ (นายวิฑูรย์ ชัยชนะ) (นายสุวิทย์ งาม) (นายสุวิทย์ งาม) (นายสุวิทย์ งาม) (นายสุวิทย์ งาม)

เห็นชอบ (นายวิฑูรย์ ชัยชนะ) (นายสุวิทย์ งาม) (นายสุวิทย์ งาม) (นายสุวิทย์ งาม) (นายสุวิทย์ งาม)

เห็นชอบ (นายวิฑูรย์ ชัยชนะ) (นายสุวิทย์ งาม) (นายสุวิทย์ งาม) (นายสุวิทย์ งาม) (นายสุวิทย์ งาม)

เห็นชอบ (นายวิฑูรย์ ชัยชนะ) (นายสุวิทย์ งาม) (นายสุวิทย์ งาม) (นายสุวิทย์ งาม) (นายสุวิทย์ งาม)

เห็นชอบ (นายวิฑูรย์ ชัยชนะ) (นายสุวิทย์ งาม) (นายสุวิทย์ งาม) (นายสุวิทย์ งาม) (นายสุวิทย์ งาม)

เห็นชอบ (นายวิฑูรย์ ชัยชนะ) (นายสุวิทย์ งาม) (นายสุวิทย์ งาม) (นายสุวิทย์ งาม) (นายสุวิทย์ งาม)

เห็นชอบ (นายวิฑูรย์ ชัยชนะ) (นายสุวิทย์ งาม) (นายสุวิทย์ งาม) (นายสุวิทย์ งาม) (นายสุวิทย์ งาม)

เห็นชอบ (นายวิฑูรย์ ชัยชนะ) (นายสุวิทย์ งาม) (นายสุวิทย์ งาม) (นายสุวิทย์ งาม) (นายสุวิทย์ งาม)

เห็นชอบ (นายวิฑูรย์ ชัยชนะ) (นายสุวิทย์ งาม) (นายสุวิทย์ งาม) (นายสุวิทย์ งาม) (นายสุวิทย์ งาม)

เห็นชอบ (นายวิฑูรย์ ชัยชนะ) (นายสุวิทย์ งาม) (นายสุวิทย์ งาม) (นายสุวิทย์ งาม) (นายสุวิทย์ งาม)

ต้นฉบับ

ก่อสร้างผิวจราจรแอสฟัลต์คอนกรีต หน้า 0.05 ม. พร้อมตีเส้นจราจร

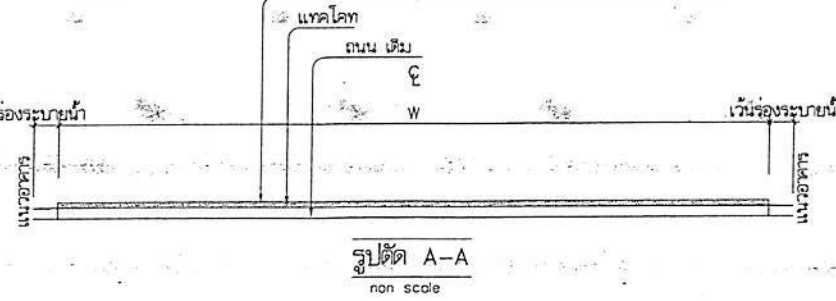

รูปตัด A-A non scale

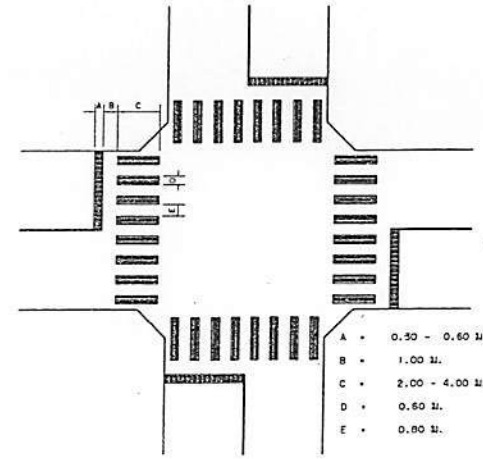

มาตรฐานเส้นทางคนข้ามที่ทางแยก



ขยายงานตีเส้นจราจร

ไม่แสดงมาตราส่วน

(นางสาวอรุณี เปลือง)
 นักวิชาการงานทั่วไปปฏิบัติการ

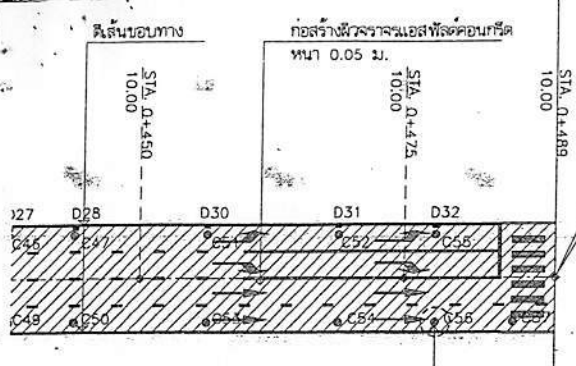

ติดตั้งแผ่นแaggerเหล็กบอพัก ขนาด 1.00x1.00 ม. (ดูขยาย)

แปลนปูแอสฟัลต์คอนกรีต ผิวจราจร

SCALE 1:500



รายการก่อสร้าง

- งานลาดแอสฟัลต์เทคโคไลท์ พื้นทั้งหมดไม่น้อยกว่า 5,470.00 ตร.ม.
- งานปูผิวจราจรแอสฟัลต์คอนกรีต หน้า 0.05 ม. กว้าง 10.00 ม. ยาว 489 ม. พื้นทั้งหมดไม่น้อยกว่า 5,470.00 ตร.ม.
- งานทำบ่อพักในผิวจราจร

ปรับระดับทำบ่อพัก (A)	จำนวน 18 ชุด
ปรับระดับทำบ่อพักพร้อมเปลี่ยนทำบ่อพัก (B)	จำนวน 18 ชุด
ติดตั้งแผ่นแaggerเหล็ก (C)	จำนวน 57 ชุด
เปลี่ยนทำบ่อรับน้ำ (D)	จำนวน 32 ชุด
- งานตีเส้นจราจร พื้นที่ไม่น้อยกว่า 240.00 ตร.ม.
- ป้ายโครงการ จำนวน 1 บัญชี

รายการประกอบแบบก่อสร้าง

- งานเทคโคไลท์ ให้เป็นไปตามมาตรฐานงานเทคโคไลท์ มทข. 227-2545
- วัสดุรวมสำหรับงานแอสฟัลต์คอนกรีต ให้เป็นไปตามมาตรฐาน มทข. 209-2545
- งานผิวจราจรแอสฟัลต์คอนกรีต ให้เป็นไปตามมาตรฐาน มทข. 230-2563
- ระยะขนส่งจากโรงงานผสมถึงที่กลางของโครงการก่อสร้างต้องมีระยะทางไม่เกิน 110 กิโลเมตร พร้อมแบบใบอนุญาตประกอบกิจการโรงงาน แบบ ร.จ.4 และแผนผังแสดงตำแหน่งที่ตั้งของโรงงาน
- งานตีเส้นจราจรให้ใช้สีเทอร์โมพลาสติก หน้าไม่น้อยกว่า 3 มม.
- ป้ายโครงการมาตรฐาน ติดตั้งแบบแปลนเทศบาล
- กรณีข้อกำหนดแบบมาตรฐานขัดแย้งแบบก่อสร้างที่ใช้ประกอบโครงการก่อสร้าง ให้ปรึกษาช่างควบคุมงานและคณะกรรมการตรวจรับพัสดุ ให้ยึดถือวิธีวินิจฉัยและดูแลข้อยกเว้นของคณะกรรมการตรวจรับพัสดุ เป็นที่สุด
- เพื่อให้เกิดประโยชน์กับทางราชการ ในกรณีไม่สามารถก่อสร้างได้ตามรูปแบบการก่อสร้างในแบบแปลนได้ให้คณะกรรมการตรวจการจ้างสามารถปรับเปลี่ยนเงื่อนไข แต่ทั้งนี้ต้องยึดถือราคาประมาณการ ตามในเสนอราคาของผู้รับจ้างที่เสนอราคาตามสัญญาจ้าง และไม่เกินกว่าราคากลางที่ทางราชการกำหนดไว้



ต้นฉบับ

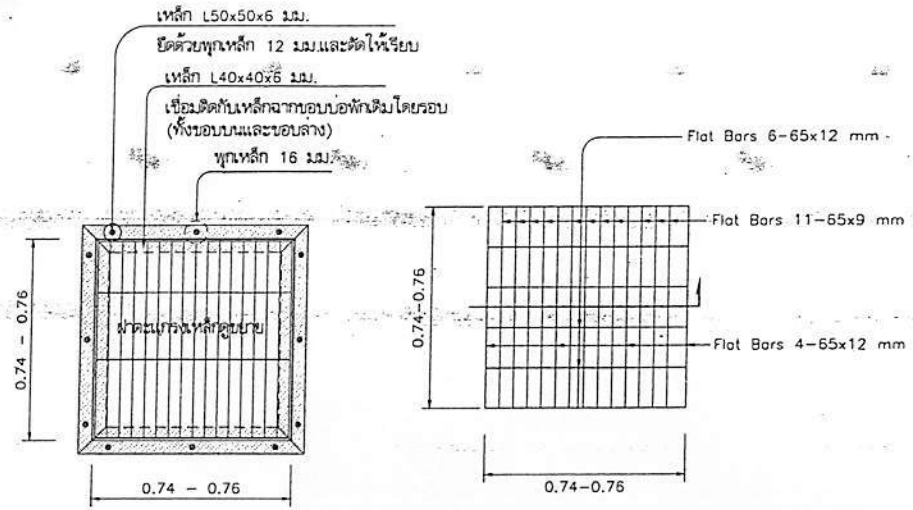

แบบส่นบ่อพัก A 1:20

ขยายฝาตะแกรงเหล็ก 1:20

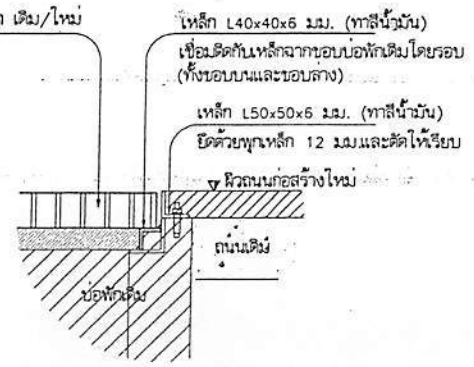

รูปตัด 1:10

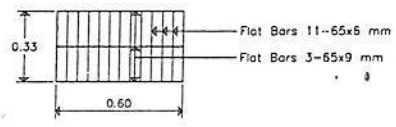

ขยายฝาตะแกรงเหล็กบ่อรับน้ำ 1:25

รายการประกอบแบบแผนงานปรับระดับฝาบ่อพัก

1. ฝาบ่อพักจะต้องอยู่ในระดับเดียวกับกับผิวจราจรหรือต่ำกว่าผิวจราจร ไม่นเกิน 5 มม.
2. กรณีที่ฝาบ่อพักต่ำกว่าผิวจราจร 5 มม. ผู้รับจ้างจะต้องทำการปรับให้ได้ระดับด้วยแผ่นเหล็ก ความหนาไม่น้อยกว่า 6 มม. และเชื่อมโดยรอบตลอดแนวทั้งบนและล่าง
3. เหล็กฉากปรับฝาบ่อพักจะต้องทาสีกันสนิม 1 ครั้งและทาสีจริง 2 ครั้ง
4. หน้าสัมผัสระหว่างฝาบ่อพักกับขอบบ่อพัก ต้องเรียบสนิทไม่เคลื่อนไหวและก่อให้เกิดเสียงดังขณะรถวิ่งผ่าน
5. การยัดตั้งฝาบ่อพักจะต้องทำการป้องกันเศษวัสดุที่ตกลงภายในบ่อพักขณะทำการก่อสร้าง
6. กรณีมีข้อกำหนดของแบบขัดแย้งกัน ให้รักษาคำควบคุมงานและคณะกรรมการการตรวจรับผลิต โดยให้ยึดถือวิธีนี้และยึดวิธีนี้ของกรมควบคุมการจราจรเป็นหลัก

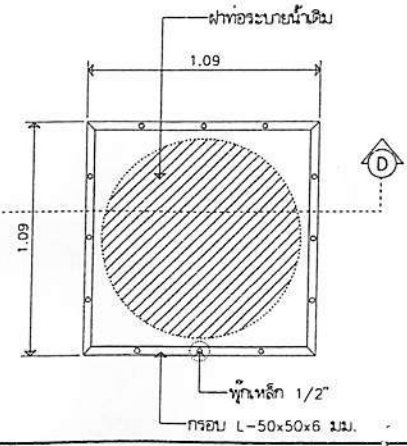

แบบขยายฝาบ่อพัก B
ขนาดส่วน 1:25

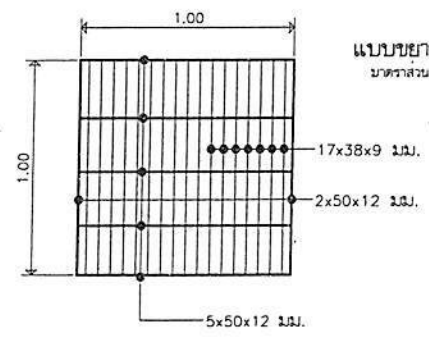

รูปตัดฝาบ่อพัก D
ขนาดส่วน 1:25



แบบแปลนประกอบสัญญาจ้าง (เลขที่ ทน.อบ. ๕๓/๒๖๗)
ลงวันที่ 2 พ.ค. 2567

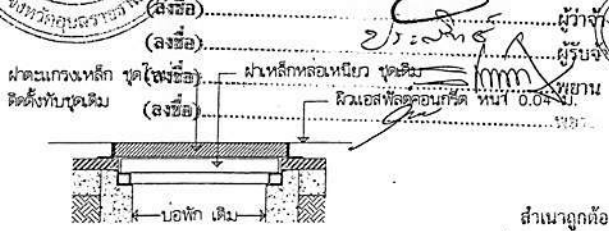

สำเนาถูกต้อง
(นางสาวอรุณมาณี เชลลวง)
มีจัดการงานทำไปปฏิบัติ



ส่วนควบคุมการก่อสร้าง
สำนักการช่าง เทศบาลนครกรุงเทพมหานคร

การแก้ไข		
ครั้งที่	วันที่	ผู้แก้ไข
ครั้งที่ 1		(นายวิบูลย์ ทองสร่า) วิศวกรโยธาชั้นสูง
ครั้งที่ 2		(นายวิบูลย์ ทองสร่า) วิศวกรโยธาชั้นสูง
ครั้งที่ 3		(นายวิบูลย์ ทองสร่า) วิศวกรโยธาชั้นสูง

เห็นชอบ
(นายวิบูลย์ ทองสร่า)
วิศวกรโยธาชั้นสูง
ตำแหน่งวิศวกรโยธาชั้นสูง

เห็นชอบ
(นายวิบูลย์ ทองสร่า)
วิศวกรโยธาชั้นสูง
ตำแหน่งวิศวกรโยธาชั้นสูง

เห็นชอบ
(นางอรุณมาณี เชลลวง)
ตำแหน่งสถาปนิก

ตำแหน่งสถาปนิก
นางอรุณมาณี เชลลวง
ตำแหน่งสถาปนิก

ตำแหน่งสถาปนิก
ค. โนนเมือง อ.เมือง จ.สุพรรณบุรี

แบบแปลน
รายการประกอบแบบ

แบบครั้งที่	แบบฉบับที่
๕/๑๙/๖๗	๕

ต้นฉบับ

รายการประกอบแบบ

- มีคิ้วต่างๆ มีหน่วยเป็นเมตร นอกจากระบุไว้เป็นอย่างอื่น
- ป้ายเป็นแผ่นเหล็กชุบสังกะสี หน้า 1.2มม. และทาสีกันสนิมอย่างน้อย 2 ครั้ง และทาสีทับด้วยสีทึบอย่างน้อย 2 ครั้ง
- พื้นป้ายและตัวอักษรให้ใช้แผ่นวัสดุสะท้อนแสง
- ตัวอักษรและตัวเลขที่ใช้เขียนข้อความลงในแผ่นป้าย ให้ใช้ตัวอักษรตามมาตรฐานเครื่องหมายจราจรแสดงตัวอักษรและตัวเลข
- ส่วนบนสุดของเสาหลัก ให้เป็นผิวเรียบเหล็ก หน้า 2.3มม. (เชื่อมโดยรอบ) และให้ทาสีเหมือนเสาหลักทุกประการ
- สีขาวและสีดำที่ใช้ทาสีบนแผ่นป้ายโครงการ ให้ใช้สีน้ำมัน
- ส่วนที่เป็นโลหะ ให้ทาสีกันสนิม 2 ครั้ง แล้วทาสีน้ำมัน 2 ครั้ง
- มาตรฐานตัวอักษรและตัวเลขที่ถือเป็นมาตรฐานที่จะยกหรือยอลส่วน ให้เป็นขนาดอื่นๆ เพื่อใช้งานในป้ายทุกประเภทต่อไป
- การจัดระยะห่างระหว่างตัวอักษร (ช่องไฟ) และตัวเลข ให้มีความเหมาะสม ตามขนาดของรูปร่างตัวอักษรในแต่ละโครงการที่มีพื้นที่บรรจุข้อความจำกัด
- อนุโลมให้ลดระยะห่างลงมาตามสัดส่วนที่เหมาะสม
- การจัดระยะห่างให้วัดจากด้านนอกของเส้นที่เป็นแนวตั้งไม่รวมตัวที่มีลักษณะกลม แต่เป็นด้านที่ไม่มีเส้นเป็นแนวตั้งให้วัดจากด้านนอกสุด



ส่วนควบคุมการก่อสร้าง
สำนักการช่าง เทศบาลนครอุบลราชธานี

กรมช่าง

ครั้งที่: วันที่: ผู้แก้ไข:

สำรวจ: (นายวิมล วัฒน) (นายวิมล วัฒน) (นายวิมล วัฒน) (นายวิมล วัฒน) (นายวิมล วัฒน) (นายวิมล วัฒน) (นายวิมล วัฒน) (นายวิมล วัฒน) (นายวิมล วัฒน) (นายวิมล วัฒน)

วิศวกร: (นายวิมล วัฒน) (นายวิมล วัฒน) (นายวิมล วัฒน) (นายวิมล วัฒน) (นายวิมล วัฒน) (นายวิมล วัฒน) (นายวิมล วัฒน) (นายวิมล วัฒน) (นายวิมล วัฒน) (นายวิมล วัฒน)

ช่างเทคนิค: (นายวิมล วัฒน) (นายวิมล วัฒน) (นายวิมล วัฒน) (นายวิมล วัฒน) (นายวิมล วัฒน) (นายวิมล วัฒน) (นายวิมล วัฒน) (นายวิมล วัฒน) (นายวิมล วัฒน) (นายวิมล วัฒน)

ช่างเทคนิค: (นายวิมล วัฒน) (นายวิมล วัฒน) (นายวิมล วัฒน) (นายวิมล วัฒน) (นายวิมล วัฒน) (นายวิมล วัฒน) (นายวิมล วัฒน) (นายวิมล วัฒน) (นายวิมล วัฒน) (นายวิมล วัฒน)

ช่างเทคนิค: (นายวิมล วัฒน) (นายวิมล วัฒน) (นายวิมล วัฒน) (นายวิมล วัฒน) (นายวิมล วัฒน) (นายวิมล วัฒน) (นายวิมล วัฒน) (นายวิมล วัฒน) (นายวิมล วัฒน) (นายวิมล วัฒน)

ช่างเทคนิค: (นายวิมล วัฒน) (นายวิมล วัฒน) (นายวิมล วัฒน) (นายวิมล วัฒน) (นายวิมล วัฒน) (นายวิมล วัฒน) (นายวิมล วัฒน) (นายวิมล วัฒน) (นายวิมล วัฒน) (นายวิมล วัฒน)

ช่างเทคนิค: (นายวิมล วัฒน) (นายวิมล วัฒน) (นายวิมล วัฒน) (นายวิมล วัฒน) (นายวิมล วัฒน) (นายวิมล วัฒน) (นายวิมล วัฒน) (นายวิมล วัฒน) (นายวิมล วัฒน) (นายวิมล วัฒน)

ช่างเทคนิค: (นายวิมล วัฒน) (นายวิมล วัฒน) (นายวิมล วัฒน) (นายวิมล วัฒน) (นายวิมล วัฒน) (นายวิมล วัฒน) (นายวิมล วัฒน) (นายวิมล วัฒน) (นายวิมล วัฒน) (นายวิมล วัฒน)

ช่างเทคนิค: (นายวิมล วัฒน) (นายวิมล วัฒน) (นายวิมล วัฒน) (นายวิมล วัฒน) (นายวิมล วัฒน) (นายวิมล วัฒน) (นายวิมล วัฒน) (นายวิมล วัฒน) (นายวิมล วัฒน) (นายวิมล วัฒน)

ช่างเทคนิค: (นายวิมล วัฒน) (นายวิมล วัฒน) (นายวิมล วัฒน) (นายวิมล วัฒน) (นายวิมล วัฒน) (นายวิมล วัฒน) (นายวิมล วัฒน) (นายวิมล วัฒน) (นายวิมล วัฒน) (นายวิมล วัฒน)

ช่างเทคนิค: (นายวิมล วัฒน) (นายวิมล วัฒน) (นายวิมล วัฒน) (นายวิมล วัฒน) (นายวิมล วัฒน) (นายวิมล วัฒน) (นายวิมล วัฒน) (นายวิมล วัฒน) (นายวิมล วัฒน) (นายวิมล วัฒน)

ช่างเทคนิค: (นายวิมล วัฒน) (นายวิมล วัฒน) (นายวิมล วัฒน) (นายวิมล วัฒน) (นายวิมล วัฒน) (นายวิมล วัฒน) (นายวิมล วัฒน) (นายวิมล วัฒน) (นายวิมล วัฒน) (นายวิมล วัฒน)

ช่างเทคนิค: (นายวิมล วัฒน) (นายวิมล วัฒน) (นายวิมล วัฒน) (นายวิมล วัฒน) (นายวิมล วัฒน) (นายวิมล วัฒน) (นายวิมล วัฒน) (นายวิมล วัฒน) (นายวิมล วัฒน) (นายวิมล วัฒน)

ช่างเทคนิค: (นายวิมล วัฒน) (นายวิมล วัฒน) (นายวิมล วัฒน) (นายวิมล วัฒน) (นายวิมล วัฒน) (นายวิมล วัฒน) (นายวิมล วัฒน) (นายวิมล วัฒน) (นายวิมล วัฒน) (นายวิมล วัฒน)

ช่างเทคนิค: (นายวิมล วัฒน) (นายวิมล วัฒน) (นายวิมล วัฒน) (นายวิมล วัฒน) (นายวิมล วัฒน) (นายวิมล วัฒน) (นายวิมล วัฒน) (นายวิมล วัฒน) (นายวิมล วัฒน) (นายวิมล วัฒน)

ช่างเทคนิค: (นายวิมล วัฒน) (นายวิมล วัฒน) (นายวิมล วัฒน) (นายวิมล วัฒน) (นายวิมล วัฒน) (นายวิมล วัฒน) (นายวิมล วัฒน) (นายวิมล วัฒน) (นายวิมล วัฒน) (นายวิมล วัฒน)

ช่างเทคนิค: (นายวิมล วัฒน) (นายวิมล วัฒน) (นายวิมล วัฒน) (นายวิมล วัฒน) (นายวิมล วัฒน) (นายวิมล วัฒน) (นายวิมล วัฒน) (นายวิมล วัฒน) (นายวิมล วัฒน) (นายวิมล วัฒน)

ช่างเทคนิค: (นายวิมล วัฒน) (นายวิมล วัฒน) (นายวิมล วัฒน) (นายวิมล วัฒน) (นายวิมล วัฒน) (นายวิมล วัฒน) (นายวิมล วัฒน) (นายวิมล วัฒน) (นายวิมล วัฒน) (นายวิมล วัฒน)

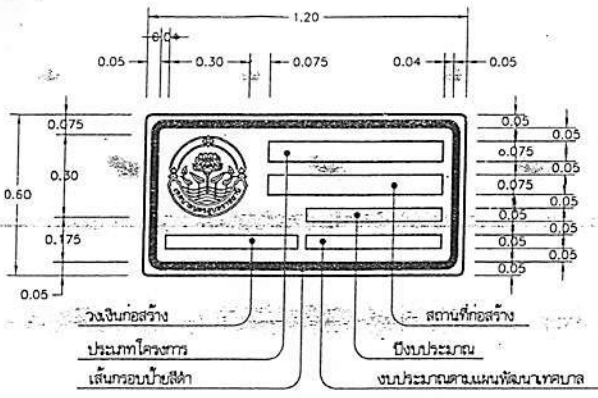

ป้ายโครงการงานก่อสร้าง

SCALE 1:20

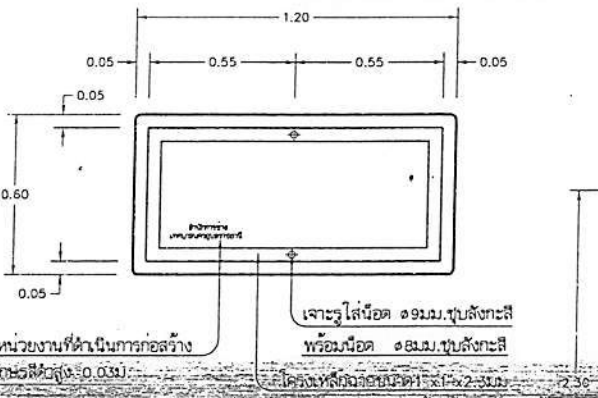

ด้านหลังป้ายโครงการ

SCALE 1:20

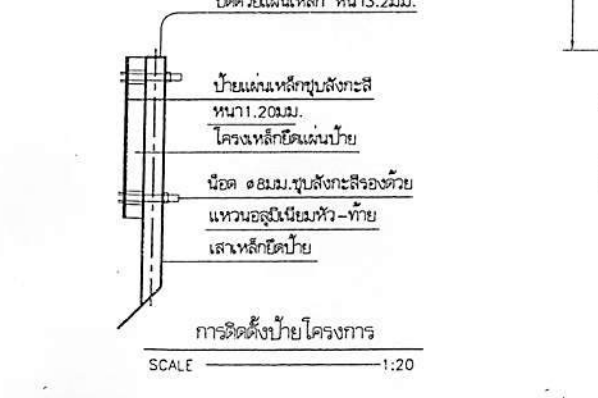

การติดตั้งป้ายโครงการ

SCALE 1:20

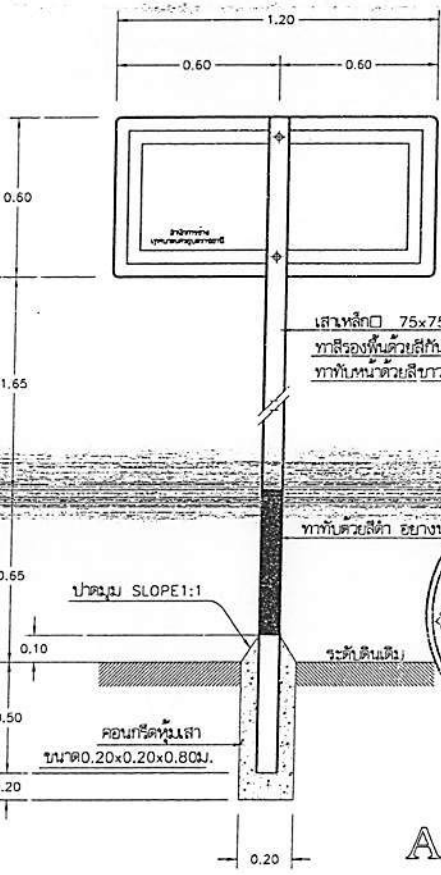

ป้ายโครงการงานก่อสร้าง

SCALE 1:20

แบบตัวอย่างตัวอักษร

ก ข ข ค ค ม ง จ ฉ ช ช
ฉ ญ ฎ ฏ ท ฒ ณ ด ต ถ ท ษ
น บ ป ผ ฝ ฝ ฟ พ ฝ ภ ม



แบบแปลนประกอบสัญญาณจราจร เลขที่ ท.น.อ. 83/๒๕๖๗ - 2 พ.ค. 2567

ผู้จัดทำ: (ลงชื่อ)..... ผู้รับจ้าง:.....
ผู้ตรวจสอบ:.....
1 2 3 4 5 6 7 8 9 0

A B C D E F G H I J K L M
N O P Q R S T U V W X Y Z

(นางสาวอารีย์ ใจสูง)

นักจัดการงานทั่วไปปฏิบัติการ

แบบร่างที่: ๕19/๖๗

แบบร่างที่: 5