

สัญญาจ้างก่อสร้าง

สัญญาจ้างก่อสร้าง

สัญญาเลขที่ ทน.อบ.๔๐/๒๕๖๗

สัญญาฉบับนี้ทำขึ้น ณ เทศบาลนครอุบลราชธานี ตำบล/แขวง ในเมือง อำเภอ/เขตเมือง อุบลราชธานี จังหวัด อุบลราชธานี เมื่อวันที่ ๖ มีนาคม ๒๕๖๗ ระหว่าง เทศบาลนครอุบลราชธานี โดย นาย อาทิตย์ คุณผล รองนายกเทศมนตรีนครอุบลราชธานี ปฏิบัติราชการแทนนายกเทศมนตรีนครอุบลราชธานี ซึ่งต่อไปในสัญญานี้เรียกว่า "ผู้ว่าจ้าง" ฝ่ายหนึ่ง กับ ห้างหุ้นส่วนจำกัด เกียรติไพศาลการโยธา ซึ่งจดทะเบียน เป็นนิติบุคคล ณ สำนักงานทะเบียนหุ้นส่วนบริษัทจังหวัดนนทบุรีกรมพัฒนาธุรกิจการค้า กระทรวงพาณิชย์ มี สำนักงานใหญ่อยู่ เลขที่ ๑๓๓ หมู่ ๑๓ ตำบล/แขวง กระจาย อำเภอ/เขต ป่าติว จังหวัด ยโสธร โดย นายรัฐวิศว์ พลมะณี ผู้มีอำนาจลงนามผูกพันนิติบุคคลปรากฏตามหนังสือรับรองของ สำนักงานทะเบียน หุ้นส่วนบริษัท จังหวัดยโสธร กรมพัฒนาธุรกิจการค้า กระทรวงพาณิชย์ ที่ ลงวันที่ ๔ กุมภาพันธ์ ๒๕๖๓ แบบ ท้ายสัญญานี้ซึ่งต่อไปในสัญญานี้เรียกว่า "ผู้รับจ้าง" อีกฝ่ายหนึ่ง

คู่สัญญาได้ตกลงกันมีข้อความดังต่อไปนี้

ข้อ ๑. ข้อตกลงว่าจ้าง

ผู้ว่าจ้างตกลงจ้างและผู้รับจ้างตกลงรับจ้างทำงาน ปรับปรุงผิวทางแอสฟัลต์คอนกรีต ขอยขยายกร ๔๐ แยก ๓ โดยวิธีเฉพาะเจาะจง ณ ขอยขยายกร ๔๐ แยก ๓ ตำบล/แขวง ในเมือง อำเภอ/เขต เมืองอุบลราชธานี จังหวัด อุบลราชธานี ตามข้อกำหนดและเงื่อนไขแห่งสัญญานี้รวมทั้งเอกสารแนบท้าย สัญญา

ผู้รับจ้างตกลงที่จะจัดหาแรงงานและวัสดุ เครื่องมือเครื่องใช้ ตลอดจนอุปกรณ์ต่างๆ ชนิดดีเพื่อใช้ในการงานจ้างตามสัญญานี้

ข้อ ๒. เอกสารอันเป็นส่วนหนึ่งของสัญญา

เอกสารแนบท้ายสัญญาดังต่อไปนี้ให้ถือเป็นส่วนหนึ่งของสัญญานี้

- | | |
|---|--------------|
| ๒.๑ โบเสนอราคา | จำนวน ๑ หน้า |
| ๒.๒ ปริมาณงาน | จำนวน ๒ หน้า |
| ๒.๓ แบบแปลนเลขที่ ช.๔๔/๖๗ | จำนวน ๖ หน้า |
| ๒.๔ หลักประกันสัญญา หนังสือค้ำประกันสัญญา | จำนวน ๑ ฉบับ |
| ๒.๕ สูตรปรับราคา (ค่า K) | |

หมวดงานทาง

๑. งานผิวทาง PRIME COAT, TACK COAT , SEAL COAT

ใช้สูตร $K=0.30+0.40 At/Ao + 0.20 Et/Eo + 0.10 Ft/Fo$

๒. งานผิวทาง ASPHALTIC CONCRETE, PENETRATION MACADAM

ใช้สูตร $K=0.30+0.10 Mt/Mo + 0.40 At/Ao + 0.10 Et/Eo + 0.10 Ft/Fo$

ความใดในเอกสารแนบท้ายสัญญาที่ขัดหรือแย้งกับข้อความในสัญญานี้ ให้ใช้

ข้อความในสัญญานี้บังคับ และในกรณีที่เอกสารแนบท้ายสัญญาขัดแย้งกันเอง ผู้รับจ้างจะต้องปฏิบัติตามคำ วินิจฉัยของผู้ว่าจ้าง คำวินิจฉัยของผู้ว่าจ้างให้ถือเป็นที่สุด และผู้รับจ้างไม่มีสิทธิเรียกร้องค่าจ้าง ค่าเสียหายหรือ ค่าใช้จ่ายใดๆเพิ่มเติมจากผู้ว่าจ้างทั้งสิ้น

(ลงชื่อ).....ผู้ว่าจ้าง
(นายอาทิตย์ คุณผล)

(ลงชื่อ).....ผู้รับจ้าง
(นายรัฐวิศว์ พลมะณี)

ต้นฉบับ

ข้อ๓.หลักประกันการปฏิบัติตามสัญญา

ในขณะที่ทำสัญญานี้ผู้รับจ้างได้นำหลักประกันเป็นหนังสือค้ำประกันสัญญาของธนาคาร กสิกรไทย สาขาโยธธร เลขที่ ๑๐๐๐๖๖๙๓๕๕๘๘๗ ลงวันที่ ๖ มีนาคม ๒๕๖๗ เป็นจำนวนเงิน ๑๗,๔๗๐.- บาท (หนึ่งหมื่นเจ็ดพันสี่ร้อยเจ็ดสิบบาทถ้วน) ซึ่งเท่ากับร้อยละ ๕ (ห้า) ของราคาค่าจ้างตามสัญญามามอบ ให้แก่ผู้ว่าจ้างเพื่อเป็นหลักประกันการปฏิบัติตามสัญญานี้

กรณีผู้รับจ้างใช้หนังสือค้ำประกันมาเป็นหลักประกันการปฏิบัติตามสัญญา หนังสือ ค้ำประกันดังกล่าวจะต้องออกโดยธนาคารที่ประกอบกิจการในประเทศไทย หรือโดยบริษัทเงินทุนหรือบริษัท เงินทุนหลักทรัพย์ที่ได้รับอนุญาตให้ประกอบกิจการเงินทุนเพื่อการพาณิชย์และประกอบธุรกิจ ค้ำประกันตาม ประกาศของธนาคารแห่งประเทศไทย ตามรายชื่อบริษัทเงินทุนที่ธนาคารแห่งประเทศไทยแจ้งเวียนให้ทราบ ตามแบบที่คณะกรรมการนโยบายการจัดซื้อจัดจ้างและการบริหารพัสดุภาครัฐกำหนดหรืออาจเป็นหนังสือ ค้ำประกันอิเล็กทรอนิกส์ตามวิธีการที่กรมบัญชีกลางกำหนดก็ได้ และจะต้องมีอายุการค้ำประกันตลอดไป จนกว่าผู้รับจ้างพ้นข้อผูกพันตามสัญญานี้

หลักประกันที่ผู้รับจ้างนำมามอบให้ตามวรรคหนึ่ง จะต้องมียุครอบคลุมความ รับผิดชอบทั้งปวงของผู้รับจ้างตลอดอายุสัญญา ถ้าหลักประกันที่ผู้รับจ้างนำมามอบให้ดังกล่าวลดลงหรือเสื่อมค่าลง หรือมีอายุไม่ครอบคลุมถึงความรับผิดชอบของผู้รับจ้างตลอดอายุสัญญา ไม่ว่าจะด้วยเหตุใดๆ ก็ตาม รวมถึงกรณี ผู้รับจ้างส่งมอบงานล่าช้าเป็นเหตุให้ระยะเวลาแล้วเสร็จหรือวันครบกำหนดความรับผิดชอบในความชำรุดบกพร่อง ตามสัญญาเปลี่ยนแปลงไป ไม่ว่าจะเกิดขึ้นคราวใด ผู้รับจ้างต้องหาหลักประกันใหม่หรือหลักประกันเพิ่มเติมให้ มีจำนวนครบถ้วนตามวรรคหนึ่งนำมามอบให้แก่ผู้ว่าจ้างภายใน ๑๕ (สิบห้า) วัน นับถัดจากวันที่ได้รับแจ้งเป็น หนังสือจากผู้ว่าจ้าง

หลักประกันที่ผู้รับจ้างนำมามอบไว้ตามข้อนี้ ผู้ว่าจ้างจะคืนให้แก่ผู้รับจ้าง โดยไม่มี ดอกเบี้ยเมื่อผู้รับจ้างพ้นจากข้อผูกพันและความรับผิดชอบทั้งปวงตามสัญญานี้แล้ว

ข้อ.๔(ข)ค่าจ้างและการจ่ายเงิน

ผู้ว่าจ้างตกลงจ่าย และผู้รับจ้างตกลงรับเงินค่าจ้างจำนวนเงิน ๓๔๙,๔๐๐.-บาท (สามแสนสี่หมื่นเก้าพันสี่ร้อยบาทถ้วน) ซึ่งได้รวมภาษีมูลค่าเพิ่ม จำนวน ๒๒,๘๕๗.๙๔- บาท (สองหมื่นสอง พันแปดร้อยห้าสิบบาทเก้าสิบสี่สตางค์) ตลอดจน ภาษีอากรอื่น ๆ และค่าใช้จ่ายทั้งปวงด้วยแล้ว โดยถือ ราคามารวม เป็นเกณฑ์ และกำหนดการจ่ายเงิน เป็นงวด ๆ ดังนี้

งวดที่ ๑ (งวดสุดท้าย) เป็นจำนวนเงิน ๓๔๙,๔๐๐.-บาท (สามแสนสี่หมื่นเก้าพันสี่ร้อย บาทถ้วน) เมื่อผู้รับจ้างได้ปฏิบัติงาน

๑. งานลาดแอสฟัลต์แตกโค้ด พื้นที่รวมไม่น้อยกว่า ๕๑๐ ตร.ม. ✓
๒. งานปูผิวจราจรแอสฟัลต์คอนกรีต หนา ๐.๐๕ ม. พื้นที่รวมไม่น้อยกว่า ๕๑๐ ตร.ม. ✓
๓. งานบ่อพักในผิวจราจร
 - ปรับระดับพร้อมเปลี่ยนฝาบ่อพัก จำนวน ๖ ชุด ✓
 - ปรับระดับพร้อมเปลี่ยนฝาบ่อรับน้ำ จำนวน ๖ ชุด ✓
๔. งานตีเส้นจราจร พื้นที่ไม่น้อยกว่า ๑๘ ตร.ม. ✓
๕. งานโคมไฟส่องสว่างถนน
 - โคมไฟหลอด LED ขนาดไม่น้อยกว่า ๑๕๐ วัตต์ จำนวน ๓ ชุด ✓

(ลงชื่อ).....ผู้ว่าจ้าง
(นายอาทิตย์ คุณผล)

(ลงชื่อ).....ผู้รับจ้าง
(นายรัฐวิศว์ พลมะณี)

ต้นฉบับ

- ขาจับกิ่งโคมไฟปรับระดับ ขนาด ๒ นิ้ว พร้อมอุปกรณ์ จำนวน ๓ ชุด
๖. ป้ายโครงการ จำนวน ๑ ป้าย

๗. และงานอื่นๆ ตามแบบแปลนเทศบาลนครอุบลราชธานีกำหนดที่ แบบเลขที่
ช.๙๔/๖๗ พร้อมเก็บทำความสะอาดสถานที่ก่อสร้างตามแบบแปลนของเทศบาล ภายในวันที่ ๕ พฤษภาคม
๒๕๖๗ (ระยะเวลา ๖๐ วัน)

ข้อ ๕. เงินค่าจ้างล่วงหน้า

ผู้ว่าจ้างตกลงจ่ายเงินค่าจ้างล่วงหน้าให้แก่ผู้รับจ้างเป็นจำนวนเงิน - บาท ซึ่งเท่ากับ
ร้อยละ - ของราคาค่าจ้างตามสัญญาที่ระบุไว้ในข้อ ๔

เงินค่าจ้างล่วงหน้าดังกล่าวจะจ่ายให้ภายหลังจากที่ผู้รับจ้างได้วางหลักประกันการรับ
เงินค่าจ้างล่วงหน้าเป็นหนังสือค้ำประกันหรือหนังสือค้ำประกันอิเล็กทรอนิกส์ของธนาคารภายในประเทศ หรือ
พันธบัตรรัฐบาลไทย ตามจำนวนเงินค่าจ้างล่วงหน้านั้นให้แก่ผู้ว่าจ้าง ผู้รับจ้างจะต้องออกใบเสร็จรับเงิน
ค่าจ้างล่วงหน้า ตามแบบที่ผู้ว่าจ้างกำหนดให้ และผู้รับจ้างตกลงที่จะกระทำตามเงื่อนไขอันเกี่ยวกับการใช้จ่าย
และการใช้คืนเงินค่าจ้างล่วงหน้าดังกล่าวนี้

๕.๑ ผู้รับจ้างจะใช้เงินค่าจ้างล่วงหน้านั้นเพื่อเป็นค่าใช้จ่ายในการปฏิบัติงานตาม
สัญญาเท่านั้นหากผู้รับจ้างใช้จ่ายเงินค่าจ้างล่วงหน้า หรือส่วนใดส่วนหนึ่งของเงินค่าจ้างล่วงหน้าในทางอื่นผู้
ว่าจ้างอาจจะเรียกเงินค่าจ้างล่วงหน้าคืนจากผู้รับจ้างหรือบังคับเอาจากหลักประกันการรับเงินค่าจ้าง
ล่วงหน้าได้ทันที

๕.๒ เมื่อผู้ว่าจ้างเรียกร้อง ผู้รับจ้างต้องแสดงหลักฐานการใช้จ่ายเงินค่าจ้างล่วงหน้า
เพื่อพิสูจน์ว่าได้เป็นไปตามข้อ ๕.๑ ภายในกำหนด ๑๕ (สิบห้า) วัน นับถัดจากวันได้รับแจ้งเป็นหนังสือจาก
ผู้ว่าจ้างหากผู้รับจ้างไม่อาจแสดงหลักฐานดังกล่าวภายในกำหนด ๑๕ (สิบห้า) วัน ผู้ว่าจ้างอาจเรียกเงินค่าจ้าง
ล่วงหน้าคืนจากผู้รับจ้างหรือบังคับเอาจากหลักประกันการรับเงินค่าจ้างล่วงหน้าได้ทันที

๕.๓ (ข) (สำหรับสัญญาที่เป็นราคาเหมารวม)

ในการจ่ายเงินค่าจ้างให้แก่ผู้รับจ้างตามข้อ ๔ ผู้ว่าจ้างจะหักเงินค่าจ้างในแต่ละงวด
เพื่อชดเชยคืนเงินค่าจ้างล่วงหน้าไว้จำนวนร้อยละ - ของจำนวนเงินค่าจ้างในแต่ละงวดจนกว่าจำนวนเงินไว้จะ
ครบตามจำนวนเงินที่หักค่าจ้างล่วงหน้าจากผู้รับจ้างได้รับไปแล้ว ยกเว้นค่าจ้างงวดสุดท้ายจะหักไว้เป็นจำนวน
เท่ากับจำนวนเงินค่าจ้างล่วงหน้าที่เหลือทั้งหมด

๕.๔ เงินจำนวนใด ๆ ก็ตามที่ผู้รับจ้างจะต้องจ่ายให้แก่ผู้ว่าจ้างเพื่อชำระหนี้หรือเพื่อ
ชดเชยความรับผิดต่างๆ ตามสัญญา ผู้ว่าจ้างจะหักเอาจากเงินค่าจ้างงวดที่จะจ่ายให้แก่ผู้รับจ้างก่อนที่จะหัก
ชดเชยคืนเงินค่าจ้างล่วงหน้า

๕.๕ ในกรณีที่มีการบอกเลิกสัญญา หากเงินค่าจ้างล่วงหน้าที่เหลือเกินกว่าจำนวน
เงินที่ผู้รับจ้างจะได้รับหลังจากหักชดเชยในกรณีอื่นแล้ว ผู้รับจ้างจะต้องจ่ายคืนเงินจำนวนที่เหลือนั้นให้แก่ผู้ว่า
จ้าง ภายใน ๗ (เจ็ด) วัน นับถัดจากวันได้รับแจ้งเป็นหนังสือจากผู้ว่าจ้าง

๕.๖ (ข) (สำหรับสัญญาที่เป็นราคาเหมารวม)

ผู้ว่าจ้างจะคืนหลักประกันการรับเงินค่าจ้างล่วงหน้าให้แก่ผู้รับจ้าง ต่อเมื่อผู้
ว่าจ้างได้หักเงินค่าจ้างไว้ครบตามจำนวนเงินค่าจ้างล่วงหน้าตามข้อ ๕.๓ (ข) แล้ว เว้นแต่ในกรณีดังต่อไปนี้ ผู้รับจ้าง
มีสิทธิขอคืนหลักประกันการรับเงินค่าจ้างล่วงหน้าบางส่วนก่อนได้

(๑) กรณีผู้รับจ้างวางหลักประกันการรับเงินค่าจ้างล่วงหน้าไว้ฉบับเดียว
หากผู้ว่าจ้างได้หักเงินค่าจ้างล่วงหน้าไปแล้ว ผู้รับจ้างมีสิทธิขอคืนหลักประกันการรับเงินค่าจ้างล่วงหน้าในส่วน

(ลงชื่อ).....ผู้ว่าจ้าง

(นายอาทิตย์ คุณผล)

(ลงชื่อ).....ผู้รับจ้าง

(นายรัฐวิศว์ พลมะณี)

ที่ผู้ว่าจ้างได้หักเงินค่าจ้างล่วงหน้าไปแล้วนั้น โดยผู้รับจ้างจะต้องนำหลักประกันการรับเงินค่าจ้างล่วงหน้าฉบับใหม่ที่มีมูลค่าเท่ากับเงินค่าจ้างล่วงหน้าที่เหลืออยู่มาวางให้แก่ผู้ว่าจ้าง

(๒) กรณีผู้รับจ้างได้วางหลักประกันการรับเงินค่าจ้างล่วงหน้าไว้หลายฉบับ ซึ่งแต่ละฉบับมีมูลค่าเท่ากับจำนวนเงินค่าจ้างล่วงหน้าที่ผู้ว่าจ้างจะต้องหักไว้ในแต่ละงวด หากผู้ว่าจ้างได้หักเงินค่าจ้างล่วงหน้าในงวดใดแล้ว ผู้รับจ้างมีสิทธิขอคืนหลักประกันการรับเงินค่าจ้างล่วงหน้าในงวดนั้นได้

ข้อ ๖. การหักเงินประกันผลงาน

ในการจ่ายเงินค่าจ้างให้แก่ผู้รับจ้างแต่ละงวด ผู้ว่าจ้างจะหักเงินจำนวนร้อยละ - ของเงินที่ต้องจ่ายในงวดนั้นเพื่อเป็นประกันผลงาน ในกรณีที่เงินประกันผลงานถูกหักไว้แล้วเป็นจำนวนเงินไม่ต่ำกว่า - บาท ผู้รับจ้างมีสิทธิที่จะขอเงินประกันผลงานคืน โดยนำหนังสือค้ำประกันของธนาคารหรือหนังสือค้ำประกันอิเล็กทรอนิกส์ซึ่งออกโดยธนาคารภายในประเทศมามอบให้ผู้ว่าจ้างเพื่อเป็นหลักประกันแทนก็ได้

ผู้ว่าจ้างจะคืนเงินประกันผลงาน และ/หรือหนังสือค้ำประกันของธนาคารดังกล่าวตามวรรคหนึ่งโดยไม่มีดอกเบี้ยให้แก่ผู้รับจ้างพร้อมกับการจ่ายเงินค่าจ้างงวดสุดท้าย

ข้อ ๗ (ข) กำหนดเวลาแล้วเสร็จและสิทธิของผู้ว่าจ้างในการบอกเลิกสัญญา

ผู้รับจ้างต้องเริ่มทำงานที่รับจ้างภายในวันที่ ๗ มีนาคม ๒๕๖๗ และจะต้องทำงานให้แล้วเสร็จบริบูรณ์ภายในวันที่ ๕ พฤษภาคม ๒๕๖๗ ถ้าผู้รับจ้างมิได้ลงมือทำงานภายในกำหนดเวลา หรือไม่สามารถทำงานให้แล้วเสร็จตามกำหนดเวลา หรือมีเหตุให้เชื่อได้ว่าผู้รับจ้างไม่สามารถทำงานให้แล้วเสร็จภายในกำหนดเวลา หรือจะแล้วเสร็จล่าช้าเกินกว่ากำหนดเวลา หรือผู้รับจ้างทำผิดสัญญาข้อใดข้อหนึ่ง หรือตกเป็นผู้ถูกพิทักษ์ทรัพย์เด็ดขาด หรือตกเป็นผู้ล้มละลาย หรือเพิกเฉยไม่ปฏิบัติตามคำสั่งของคณะกรรมการตรวจรับพัสดุหรือผู้ควบคุมงานหรือบริษัทที่ปรึกษาซึ่งได้รับมอบอำนาจจากผู้ว่าจ้าง ผู้ว่าจ้างมีสิทธิที่จะบอกเลิกสัญญานี้ได้ และมีสิทธิจ้างผู้รับจ้างรายใหม่เข้าทำงานของผู้รับจ้างให้ลุล่วงไปด้วย การใช้สิทธิบอกเลิกสัญญานั้นไม่กระทบสิทธิของผู้ว่าจ้างที่จะเรียกร้องค่าเสียหายจากผู้รับจ้าง

การที่ผู้ว่าจ้างไม่ใช้สิทธิเลิกสัญญาดังกล่าวข้างต้นไม่เป็นเหตุให้ผู้รับจ้างพ้นจากความรับผิดชอบสัญญา

ข้อ ๘ ความรับผิดชอบในความชำรุดบกพร่องของงานจ้าง

เมื่องานแล้วเสร็จบริบูรณ์ และผู้ว่าจ้างได้รับมอบงานจากผู้รับจ้างหรือจากผู้รับจ้างรายใหม่ ในกรณีที่มีการบอกเลิกสัญญาตามข้อ ๗ หากมีเหตุชำรุดบกพร่องหรือเสียหายเกิดขึ้นจากการจ้างนี้ภายในกำหนด ๒ (สอง) ปี นับถัดจากวันที่ได้รับมอบงานดังกล่าว ซึ่งความชำรุดบกพร่องหรือเสียหายนั้นเกิดจากความบกพร่องของผู้รับจ้างอันเกิดจากการใช้วัสดุที่ไม่ถูกต้องหรือทำไว้ไม่เรียบร้อย หรือทำไม่ถูกต้องตามมาตรฐานแห่งหลักวิชา ผู้รับจ้างจะต้องรีบทำการแก้ไข ให้เป็นที่เรียบร้อยโดยไม่ชักช้า โดยผู้ว่าจ้างไม่ต้องออกเงินใดๆ ในการนี้ทั้งสิ้น หากผู้รับจ้างไม่กระทำการดังกล่าวภายในกำหนด ๑๕ (สิบห้า) วัน นับถัดจากวันที่ได้รับแจ้งเป็นหนังสือจาก ผู้ว่าจ้างหรือไม่ทำการแก้ไขให้ถูกต้องเรียบร้อยภายในเวลาที่ผู้ว่าจ้างกำหนด ให้ผู้ว่าจ้างมีสิทธิที่จะทำการนั้นเองหรือจ้างผู้อื่นให้ทำงานนั้น โดยผู้รับจ้างต้องเป็นผู้ออกค่าใช้จ่ายเองทั้งสิ้น

ในกรณีเร่งด่วนจำเป็นต้องรีบแก้ไขเหตุชำรุดบกพร่องหรือเสียหายโดยเร็ว และไม่อาจรอให้ผู้รับจ้างแก้ไขในระยะเวลาที่กำหนดไว้ตามวรรคหนึ่งได้ ผู้ว่าจ้างมีสิทธิเข้าจัดการแก้ไขเหตุชำรุดบกพร่องหรือเสียหายนั้นเอง หรือจ้างผู้อื่นให้ซ่อมแซมความชำรุดบกพร่องหรือเสียหาย โดยผู้รับจ้าง ต้องรับผิดชอบชำระค่าใช้จ่ายทั้งหมด

(ลงชื่อ).....ผู้ว่าจ้าง
(นายอาทิตย์ คุณผล)

(ลงชื่อ).....ผู้รับจ้าง
(นายรัฐวิศว์ พลมะณี)

ต้นฉบับ

การที่ผู้ว่าจ้างทำการนั้นเอง หรือจ้างผู้อื่นให้ทำงานนั้นแทนผู้รับจ้าง ไม่ทำให้ผู้รับจ้างหลุดพ้นจากความรับผิดชอบตามสัญญา หากผู้รับจ้างไม่ขอใช้ค่าใช้จ่ายหรือค่าเสียหายตามที่ผู้ว่าจ้างเรียกร้อง ผู้ว่าจ้างมีสิทธิบังคับจากหลักประกันการปฏิบัติตามสัญญาได้

ข้อ ๙ การจ้างช่วง

ผู้รับจ้างจะต้องไม่เอางานทั้งหมดหรือแต่บางส่วนแห่งสัญญานี้ไปจ้างช่วงอีกทอดหนึ่ง เว้นแต่การจ้างช่วงงานแต่บางส่วนที่ได้รับอนุญาตเป็นหนังสือจากผู้ว่าจ้างแล้ว การที่ผู้ว่าจ้างได้อนุญาตให้จ้างช่วงงานแต่บางส่วนดังกล่าวนี้ ไม่เป็นเหตุให้ผู้รับจ้างหลุดพ้นจาก ความรับผิดชอบหรือพันธะหน้าที่ตามสัญญานี้ และผู้รับจ้างจะยังคงต้องรับผิดชอบในความผิดและความประมาทเลินเล่อของผู้รับจ้างช่วง หรือของตัวแทนหรือลูกจ้างของผู้รับจ้างช่วงนั้นทุกประการ

กรณีผู้รับจ้างไปจ้างช่วงงานแต่บางส่วนโดยฝ่าฝืนความในวรรคหนึ่ง ผู้รับจ้างต้องชำระค่าปรับให้แก่ผู้ว่าจ้างเป็นจำนวนเงินในอัตราร้อยละ ๑๐ (สิบ) ของวงเงินของงานที่จ้างช่วงตามสัญญา ทั้งนี้ ไม่ตัดสิทธิผู้ว่าจ้างในการบอกเลิกสัญญา

ข้อ ๑๐ การควบคุมงานของผู้รับจ้าง

ผู้รับจ้างจะต้องควบคุมงานที่รับจ้างอย่างเอาใจใส่ ด้วยประสิทธิภาพและความชำนาญ และในระหว่างทำงานที่รับจ้างจะต้องจัดให้มีผู้แทนซึ่งทำงานเต็มเวลาเป็นผู้รับผิดชอบควบคุมงานของ ผู้รับจ้าง ผู้แทนดังกล่าวจะต้องได้รับมอบอำนาจจากผู้รับจ้าง คำสั่งหรือคำแนะนำต่างๆ ที่ผู้ว่าจ้าง คณะกรรมการตรวจรับพัสดุ ผู้ควบคุมงาน หรือบริษัทที่ปรึกษาที่ผู้ว่าจ้างแต่งตั้ง ได้แจ้งแก่ผู้แทนเช่นว่านั้น ให้ถือว่าเป็นคำสั่งหรือคำแนะนำที่ได้แจ้งแก่ผู้รับจ้าง การแต่งตั้งผู้แทนตามข้อนี้จะต้องทำเป็นหนังสือและต้องได้รับความเห็นชอบเป็นหนังสือ จากผู้ว่าจ้าง การเปลี่ยนตัวหรือแต่งตั้งผู้แทนใหม่จะทำได้หากไม่ได้รับความเห็นชอบ เป็นหนังสือจากผู้ว่าจ้างก่อน

ผู้ว่าจ้างมีสิทธิที่จะขอให้เปลี่ยนตัวผู้แทนตามวรรคหนึ่ง โดยแจ้งเป็นหนังสือไปยังผู้รับจ้าง และผู้รับจ้างจะต้องทำการเปลี่ยนตัวผู้แทนนั้นโดยพลัน โดยไม่คิดค่าจ้างหรือราคาเพิ่มหรืออ้างเป็นเหตุเพื่อขยายอายุสัญญาอันเนื่องมาจากเหตุนี้

ข้อ ๑๑ ความรับผิดชอบของผู้รับจ้าง

ผู้รับจ้างจะต้องรับผิดชอบต่ออุบัติเหตุ ความเสียหาย หรือภัยอันตรายใดๆ อันเกิดจากการปฏิบัติงานของผู้รับจ้าง และจะต้องรับผิดชอบต่อความเสียหายจากการกระทำของลูกจ้างหรือตัวแทน ของผู้รับจ้าง และจากการปฏิบัติงานของผู้รับจ้างช่วงด้วย (ถ้ามี)

ความเสียหายใดๆ อันเกิดแก่งานที่ผู้รับจ้างได้ทำขึ้น แม้จะเกิดขึ้นเพราะเหตุสุดวิสัยก็ตาม ผู้รับจ้างจะต้องรับผิดชอบโดยซ่อมแซมให้คืนดีหรือ เปลี่ยนให้ใหม่โดยค่าใช้จ่ายของผู้รับจ้างเอง เว้นแต่ความเสียหายนั้นเกิดจากความผิดของผู้ว่าจ้าง ทั้งนี้ ความรับผิดชอบของผู้รับจ้างดังกล่าวในข้อนี้จะสิ้นสุดลงเมื่อผู้ว่าจ้างได้รับมอบงานครั้งสุดท้าย ซึ่งหลังจากนั้นผู้รับจ้างจะต้องรับผิดชอบเพียงในกรณีชำรุดบกพร่อง หรือความเสียหายดังกล่าวในข้อ ๘ เท่านั้น

ผู้รับจ้างจะต้องรับผิดชอบต่อบุคคลภายนอกในความเสียหายใดๆ อันเกิดจาก การปฏิบัติงานของผู้รับจ้าง หรือลูกจ้างหรือตัวแทนของผู้รับจ้าง รวมถึงผู้รับจ้างช่วง (ถ้ามี) ตามสัญญานี้ หากผู้ว่าจ้างถูกเรียกร้องหรือฟ้องร้องหรือต้องชดใช้ค่าเสียหายให้แก่บุคคลภายนอกไปแล้ว ผู้รับจ้างจะต้อง ดำเนินการใดๆ เพื่อให้มีการว่าต่างแก่ต่างให้แก่ผู้ว่าจ้างโดยค่าใช้จ่ายของผู้รับจ้างเอง รวมทั้งผู้รับจ้างจะต้องชดใช้ค่าเสียหายนั้นๆ ตลอดจนค่าใช้จ่ายใดๆ อันเกิดจากการถูกเรียกร้องหรือถูกฟ้องร้องให้แก่ผู้ว่าจ้างทันที

(ลงชื่อ).....ผู้ว่าจ้าง

(นายอาทิตย์ คุณผล)

(ลงชื่อ).....ผู้รับจ้าง

(นายรัฐวิศว์ พลมะณี)

ต้นฉบับ

ข้อ ๑๒ การจ่ายเงินแก่ลูกจ้าง

ผู้รับจ้างจะต้องจ่ายเงินแก่ลูกจ้างที่ผู้รับจ้างได้จ้างมาในอัตราและตามกำหนดเวลาที่ผู้รับจ้างได้ตกลงหรือทำสัญญาไว้ต่อลูกจ้างดังกล่าว

ถ้าผู้รับจ้างไม่จ่ายเงินค่าจ้างหรือค่าทดแทนอื่นใดแก่ลูกจ้างดังกล่าวในวรรคหนึ่ง ผู้ว่าจ้างมีสิทธิที่จะเอาเงินค่าจ้างที่จะต้องจ่ายแก่ผู้รับจ้างมาจ่ายให้แก่ลูกจ้างของผู้รับจ้างดังกล่าว และให้ถือว่าผู้ว่าจ้างได้จ่ายเงินจำนวนนั้นเป็นค่าจ้างให้แก่ผู้รับจ้างตามสัญญาแล้ว

ผู้รับจ้างจะต้องจัดให้มีประกันภัยสำหรับลูกจ้างทุกคนที่จ้างมาทำงาน โดยให้ครอบคลุมถึงความรับผิดชอบทั้งปวงของผู้รับจ้าง รวมทั้งผู้รับจ้างช่วง (ถ้ามี) ในกรณีความเสียหายที่คิดค่าสินไหมทดแทนได้ตามกฎหมาย ซึ่งเกิดจากอุบัติเหตุหรือภัยอันตรายใดๆ ต่อลูกจ้างหรือบุคคลอื่น ที่ผู้รับจ้างหรือผู้รับจ้างช่วงจ้างมาทำงาน ผู้รับจ้างจะต้องส่งมอบกรมธรรม์ประกันภัยดังกล่าว พร้อมทั้งหลักฐานการชำระเบี้ยประกันให้แก่ผู้ว่าจ้างเมื่อผู้ว่าจ้างเรียกร้อง

ข้อ ๑๓ การตรวจงานจ้าง

ถ้าผู้ว่าจ้างแต่งตั้งคณะกรรมการตรวจรับพัสดุ ผู้ควบคุมงาน หรือบริษัท ที่ปรึกษา เพื่อควบคุมการทำงานของลูกจ้าง คณะกรรมการตรวจรับพัสดุ ผู้ควบคุมงาน หรือบริษัทที่ปรึกษานั้น มีอำนาจเข้าไปตรวจการงานในโรงงานและสถานที่ก่อสร้างได้ตลอดเวลา และผู้รับจ้างจะต้องอำนวยความสะดวกและให้ความช่วยเหลือในการนั้นตามสมควร

การที่มีคณะกรรมการตรวจรับพัสดุ ผู้ควบคุมงาน หรือบริษัทที่ปรึกษานั้น หากทำให้ผู้รับจ้างพ้นความรับผิดชอบตามสัญญานี้ข้อใดข้อหนึ่งไม่

ข้อ ๑๔ แบบรูปและรายการละเอียดคลาดเคลื่อน

ผู้รับจ้างรับรองว่าได้ตรวจสอบและทำความเข้าใจในแบบรูปและรายการละเอียดโดยถี่ถ้วนแล้ว หากปรากฏว่าแบบรูปและรายการละเอียดนั้นผิดพลาดหรือคลาดเคลื่อน ไปจากหลักการทางวิศวกรรมหรือทางเทคนิค ผู้รับจ้างตกลงที่จะปฏิบัติตามคำวินิจฉัยของผู้ว่าจ้าง คณะกรรมการตรวจรับพัสดุ ผู้ควบคุมงาน หรือบริษัทที่ปรึกษาที่ผู้ว่าจ้างแต่งตั้ง เพื่อให้งานแล้วเสร็จบริบูรณ์ คำวินิจฉัยดังกล่าวให้ถือเป็นที่สุด โดยผู้รับจ้างจะคิดค่าจ้าง ค่าเสียหาย หรือค่าใช้จ่ายใดๆ เพิ่มขึ้น จากผู้ว่าจ้างหรือขอขยายอายุสัญญาไม่ได้

ข้อ ๑๕ การควบคุมงานโดยผู้ว่าจ้าง

ผู้รับจ้างตกลงว่าคณะกรรมการตรวจรับพัสดุ ผู้ควบคุมงาน หรือบริษัท ที่ปรึกษาที่ผู้ว่าจ้างแต่งตั้ง มีอำนาจที่จะตรวจสอบและควบคุมงานเพื่อให้เป็นไปตาม สัญญานี้ และมีอำนาจที่จะสั่งให้แก้ไขเปลี่ยนแปลงเพิ่มเติม หรือตัดทอนซึ่งงานตามสัญญานี้ หากผู้รับจ้างขัดขืน ไม่ปฏิบัติตาม ผู้ว่าจ้าง คณะกรรมการตรวจรับพัสดุ ผู้ควบคุมงาน หรือบริษัทที่ปรึกษา มีอำนาจ ที่จะสั่งให้หยุดการนั้นชั่วคราวได้ ความล่าช้าในกรณีเช่นนี้ ผู้รับจ้างจะถือเป็นเหตุขอขยายระยะเวลา การปฏิบัติงานตามสัญญาหรือเรียกร้องค่าเสียหายใดๆ ไม่ได้ทั้งสิ้น

ข้อ ๑๖ งานพิเศษและการแก้ไขงาน

(ลงชื่อ).....ผู้ว่าจ้าง
(นายอาทิตย์ คุณผล)

(ลงชื่อ).....^k.....ผู้รับจ้าง
(นายรัฐวิศว์ พลมะณี)

ต้นฉบับ

ผู้ว่าจ้างมีสิทธิที่จะสั่งเป็นหนังสือให้ผู้รับจ้างทำงานพิเศษซึ่งไม่ได้แสดงไว้หรือรวมอยู่ในเอกสารสัญญาฯ หากงานพิเศษนั้นๆ อยู่ในขอบข่ายทั่วไปแห่งวัตถุประสงค์ของสัญญาฯ นอกจากนี้ ผู้ว่าจ้างยังมีสิทธิสั่งให้เปลี่ยนแปลงหรือแก้ไขแบบรูปและข้อกำหนดต่างๆ ในเอกสารสัญญาฯ ด้วย

อัตราค่าจ้างหรือราคาที่กำหนดใช้ในสัญญาฯ ให้กำหนดใช้สำหรับงานพิเศษ หรืองานที่เพิ่มเติมขึ้น หรือตัดทอนลงทั้งปวงตามคำสั่งของผู้ว่าจ้าง หากในสัญญาฯ ไม่ได้กำหนดไว้ถึงอัตราค่าจ้าง หรือราคาใดๆ ที่จะนำมาใช้สำหรับงานพิเศษหรืองานที่เพิ่มขึ้นหรือลดลงดังกล่าว ผู้ว่าจ้าง และผู้รับจ้างจะได้ตกลงกันที่จะกำหนดอัตราค่าจ้างหรือราคาที่เพิ่มขึ้นหรือลดลง รวมทั้งการขยายระยะเวลา (ถ้ามี) กันใหม่เพื่อความเหมาะสม ในกรณีที่ตกลงกันไม่ได้ ผู้ว่าจ้างจะกำหนดอัตราจ้าง หรือราคาตามแต่ผู้ว่าจ้างจะเห็นว่าเหมาะสม และถูกต้อง ซึ่งผู้รับจ้างจะต้องปฏิบัติงานตามคำสั่งของผู้ว่าจ้างไปก่อนเพื่อมิให้เกิดความเสียหายแก่งานที่จ้าง

ข้อ ๑๗ ค่าปรับ

หากผู้รับจ้างไม่สามารถทำงานให้แล้วเสร็จภายในเวลาที่กำหนดไว้ ในสัญญาฯ และผู้ว่าจ้างยังมีได้บอกเลิกสัญญา ผู้รับจ้างจะต้องชำระค่าปรับให้แก่ผู้ว่าจ้างเป็น จำนวนเงินวันละ ๘๗๓.๕๐- บาท (แปดร้อยเจ็ดสิบสามบาทห้าสิบบสตางค์) และจะต้องชำระค่าใช้จ่ายในการควบคุมงาน (ถ้ามี) ในเมื่อผู้ว่าจ้าง ต้องจ้างผู้ควบคุมงานอีกต่อหนึ่งเป็นจำนวนเงินวันละ ๓๐๐.๐๐ บาท (สามร้อยบาทถ้วน) นับถัดจากวันที่ครบกำหนดเวลาแล้วเสร็จของงานตามสัญญาหรือวันที่ผู้ว่าจ้างได้ขยายเวลาทำงานให้ จนถึงวันที่ทำงานแล้วเสร็จจริง นอกจากนี้ ผู้รับจ้างยอมให้ผู้ว่าจ้างเรียกค่าเสียหายอันเกิดขึ้นจากการที่ผู้รับจ้างทำงานล่าช้าเฉพาะส่วนที่เกินกว่าจำนวนค่าปรับและค่าใช้จ่ายดังกล่าวได้อีกด้วย

ในระหว่างที่ผู้ว่าจ้างยังมีได้บอกเลิกสัญญานั้น หากผู้ว่าจ้างเห็นว่าผู้รับจ้าง จะไม่สามารถปฏิบัติตามสัญญาต่อไปได้ ผู้ว่าจ้างจะใช้สิทธิบอกเลิกสัญญาและใช้สิทธิตามข้อ ๑๘ ก็ได้ และถ้าผู้ว่าจ้างได้แจ้งข้อเรียกร้องไปยังผู้รับจ้างเมื่อครบกำหนดเวลาแล้วเสร็จของงานขอให้ชำระค่าปรับแล้ว ผู้ว่าจ้างมีสิทธิที่จะปรับผู้รับจ้างจนถึงวันบอกเลิกสัญญาได้อีกด้วย

ข้อ ๑๘ สิทธิของผู้ว่าจ้างภายหลังบอกเลิกสัญญา

ในกรณีที่ผู้ว่าจ้างบอกเลิกสัญญา ผู้ว่าจ้างอาจทำงานนั้นเองหรือว่าจ้างผู้อื่นให้ทำงานนั้นต่อจนแล้วเสร็จก็ได้ ผู้ว่าจ้างหรือผู้รับจ้างทำงานนั้นต่อมีสิทธิใช้เครื่องใช้ในการก่อสร้าง สิ่งที่สร้างขึ้นชั่วคราวสำหรับงานก่อสร้าง และวัสดุต่างๆ ซึ่งเห็นว่าจะต้องสงวนเอาไว้เพื่อการปฏิบัติงานตามสัญญา ตามที่จะเห็นสมควร

ในกรณีดังกล่าว ผู้ว่าจ้างมีสิทธิริบหรือบังคับจากหลักประกันการปฏิบัติตามสัญญาทั้งหมด หรือบางส่วน ตามแต่จะเห็นสมควร นอกจากนั้น ผู้รับจ้างจะต้องรับผิดชอบในค่าเสียหายซึ่งเป็นจำนวนเกินกว่าหลักประกันการปฏิบัติตามสัญญา รวมทั้งค่าใช้จ่ายที่เพิ่มขึ้น ในการทำงานนั้นต่อให้แล้วเสร็จตามสัญญา ตลอดจนค่าใช้จ่ายในการควบคุมงานเพิ่ม (ถ้ามี) ซึ่งผู้ว่าจ้างจะหัก เอาจากเงินประกันผลงานหรือจำนวนเงินใดๆ ที่จะจ่ายให้แก่ผู้รับจ้างก็ได้

ข้อ ๑๙. การบังคับค่าปรับ ค่าเสียหาย และค่าใช้จ่าย

ในกรณีที่ผู้รับจ้างไม่ปฏิบัติตามสัญญาข้อหนึ่งข้อใดด้วยเหตุใดๆ ก็ตาม จนเป็นเหตุให้เกิดค่าปรับ ค่าเสียหาย หรือค่าใช้จ่ายแก่ผู้ว่าจ้าง ผู้รับจ้างต้องชดใช้ค่าปรับ ค่าเสียหาย หรือค่าใช้จ่ายดังกล่าวให้แก่ผู้ว่าจ้างโดยสิ้นเชิงภายในกำหนด ๑๕ (สิบห้า) วัน นับถัดจากวันที่ได้รับแจ้งเป็นหนังสือจากผู้ว่าจ้าง หากผู้รับจ้างไม่ชดใช้ให้ถูกต้องครบถ้วนภายในระยะเวลาดังกล่าวให้ผู้ว่าจ้างมีสิทธิที่จะหักเอาจากจำนวนเงิน

(ลงชื่อ).....ผู้ว่าจ้าง
(นายอาทิตย์ คุณผล)

(ลงชื่อ).....ผู้รับจ้าง
(นายรัฐวิศว์ พลมะณี)

ต้นฉบับ

ค่าจ้างที่ต้องชำระ หรือจากเงินประกันผลงาน ของผู้รับจ้าง หรือบังคับจากหลักประกันการปฏิบัติตามสัญญาได้ทันที

หากค่าปรับ ค่าเสียหาย หรือค่าใช้จ่ายที่บังคับจากเงินค่าจ้างที่ต้องชำระ เงินประกันผลงาน หรือหลักประกันการปฏิบัติตามสัญญาแล้วยังไม่เพียงพอ ผู้รับจ้างยินยอมชำระส่วนที่เหลือ ที่ยังขาดอยู่จนครบถ้วนตามจำนวนค่าปรับ ค่าเสียหาย หรือค่าใช้จ่ายนั้น ภายในกำหนด ๑๕ (สิบห้า) วัน นับถัดจากวันที่ได้รับแจ้งเป็นหนังสือจากผู้ว่าจ้าง

หากมีเงินค่าจ้างตามสัญญาที่หักไว้จ่ายเป็นค่าปรับ ค่าเสียหาย หรือค่าใช้จ่ายแล้วยังเหลืออยู่อีกเท่าใด ผู้ว่าจ้างจะคืนให้แก่ผู้รับจ้างทั้งหมด

ข้อ ๒๐ การทำบริเวณก่อสร้างให้เรียบร้อย

ผู้รับจ้างจะต้องรักษาบริเวณสถานที่ปฏิบัติงานตามสัญญานี้ รวมทั้งโรงงานหรือ สิ่งอำนวยความสะดวกในการทำงานของผู้รับจ้าง ลูกจ้าง ตัวแทน หรือผู้รับจ้างช่วง (ถ้ามี) ให้สะอาด ปลอดภัย และมีประสิทธิภาพในการใช้งานตลอดระยะเวลาการจ้าง และเมื่อทำงานเสร็จสิ้นแล้วจะต้องขนย้ายบรรดาเครื่องใช้ในการทำงานจ้างรวมทั้งวัสดุ ขยะมูลฝอย และสิ่งก่อสร้างชั่วคราวต่างๆ (ถ้ามี) ทั้งจะต้องกลบเกลี่ยพื้นดินให้เรียบร้อยเพื่อให้บริเวณทั้งหมดอยู่ในสภาพที่สะอาดและใช้งานได้ทันที

ข้อ ๒๑ การงดหรือลดค่าปรับ หรือการขยายเวลาปฏิบัติงานตามสัญญา

ในกรณีที่มีเหตุเกิดจากความผิดหรือความบกพร่องของฝ่ายผู้ว่าจ้าง หรือเหตุสุดวิสัย หรือเกิดจากเหตุการณ์อันหนึ่งอันใดที่ผู้รับจ้างไม่ต้องรับผิดชอบตามกฎหมาย หรือเหตุอื่นตามที่กำหนด ในกฎกระทรวง ซึ่งออกตามความในกฎหมายว่าด้วยการจัดซื้อจัดจ้างและการบริหารพัสดุภาครัฐ ทำให้ผู้รับจ้างไม่สามารถทำงานให้แล้วเสร็จตามเงื่อนไขและกำหนดเวลาแห่งสัญญานี้ได้ ผู้รับจ้างจะต้องแจ้งเหตุหรือเหตุการณ์ดังกล่าวพร้อมหลักฐานเป็นหนังสือให้ผู้ว่าจ้างทราบ เพื่อของดหรือลดค่าปรับ หรือขยายเวลาทำงานออกไปภายใน ๑๕ (สิบห้า) วันนับถัดจากวันที่เหตุนั้นสิ้นสุดลง หรือตามที่กำหนดในกฎกระทรวงดังกล่าว แล้วแต่กรณี

ถ้าผู้รับจ้างไม่ปฏิบัติให้เป็นไปตามความในวรรคหนึ่ง ให้ถือว่าผู้รับจ้างได้สละสิทธิเรียกร้อง ในการที่จะของดหรือลดค่าปรับ หรือขยายเวลาทำงานออกไปโดยไม่มีเงื่อนไขทั้งสิ้น เว้นแต่ กรณีเหตุเกิดจากความผิดหรือความบกพร่องของฝ่ายผู้ว่าจ้าง ซึ่งมีหลักฐานชัดเจน หรือผู้ว่าจ้างทราบดี อยู่แล้วตั้งแต่ต้น

การงดหรือลดค่าปรับ หรือขยายกำหนดเวลาทำงานตามวรรคหนึ่ง อยู่ในดุลพินิจของผู้ว่าจ้างที่จะพิจารณาตามที่เห็นสมควร

ข้อ ๒๒. การใช้เรือไทย

ในการปฏิบัติตามสัญญานี้ หากผู้รับจ้างจะต้องสั่งหรือนำของเข้ามาจากต่างประเทศรวมทั้งเครื่องมือและอุปกรณ์ที่ต้องนำเข้ามาเพื่อปฏิบัติงานตามสัญญา ไม่ว่าผู้รับจ้างจะเป็นผู้นำของเข้ามาเองหรือนำเข้ามาโดยผ่านตัวแทนหรือบุคคลอื่นใด ถ้าสิ่งของนั้นต้องนำเข้ามาโดยทางเรือในเส้นทางเดินเรือที่มีเรือไทยเดินอยู่และสามารถให้บริการรับขนได้ตามที่รัฐมนตรีว่าการกระทรวงคมนาคมประกาศกำหนด ผู้รับจ้างต้องจัดการให้สิ่งของดังกล่าวบรรทุกโดยเรือไทยหรือเรือที่มีสิทธิเช่นเดียวกับเรือไทยจากต่างประเทศมายังประเทศไทยแล้วจะได้รับอนุญาตจากกรมเจ้าท่าก่อนบรรทุกของนั้นลงเรืออื่นที่มีใช้เรือไทยหรือเป็นของที่รัฐมนตรีว่าการกระทรวงคมนาคมประกาศยกเว้นให้บรรทุกโดยเรืออื่นได้ ทั้งนี้ ไม่ว่าการสั่งหรือนำเข้าสิ่งของดังกล่าวจากต่างประเทศจะเป็นแบบใด

(ลงชื่อ).....ผู้ว่าจ้าง
(นายอาทิตย์ คุณผล)

(ลงชื่อ).....ผู้รับจ้าง
(นายรัฐวิศว์ พลมะณี)

ต้นฉบับ

ในการส่งมอบงานตามสัญญาให้แก่ผู้ว่าจ้าง ถ้างานนั้นมีสิ่งของตามวรรคหนึ่ง ผู้รับจ้างจะต้องส่งมอบใบตราส่ง (Bill of lading) หรือสำเนาใบตราส่งสำหรับของนั้น ซึ่งแสดงว่าได้บรรทุกมาโดยเรือไทยหรือเรือที่มีสิทธิเช่นเดียวกับเรือไทยให้แก่ผู้ว่าจ้างพร้อมกับการส่งมอบงานด้วย

ในกรณีที่สิ่งของดังกล่าวไม่ได้บรรทุกจากต่างประเทศมายังประเทศไทยโดยเรือไทยหรือเรือที่มีสิทธิเช่นเดียวกับเรือไทย ผู้รับจ้างต้องส่งมอบหลักฐานซึ่งแสดงว่าได้รับอนุญาตจากกรมเจ้าท่าให้บรรทุกของโดยเรืออื่นได้หรือหลักฐานซึ่งแสดงว่าได้ชำระค่าธรรมเนียมพิเศษ เนื่องจากการไม่บรรทุกของโดยเรือไทยตามกฎหมาย ว่าด้วยการส่งเสริมการพาณิชย์แล้วอย่างใดอย่างหนึ่งแก่ผู้ว่าจ้างด้วย

ในกรณีที่ผู้รับจ้างไม่ส่งมอบหลักฐานอย่างใดอย่างหนึ่งดังกล่าวในวรรคสองและวรรคสามให้แก่ผู้ว่าจ้างแต่จะขอส่งมอบงานดังกล่าวให้ผู้ว่าจ้างก่อนโดยยังไม่รับชำระเงินค่าจ้าง ผู้ว่าจ้างมีสิทธิรับงานดังกล่าวไว้ก่อน และชำระเงินค่าจ้างเมื่อผู้รับจ้างได้ปฏิบัติถูกต้องครบถ้วนดังกล่าวแล้วได้

ข้อ ๒๓. มาตรฐานฝีมือช่าง

ผู้รับจ้างตกลงเป็นเงื่อนไขสำคัญว่า ผู้รับจ้างจะต้องมีและใช้ผู้ผ่านการทดสอบมาตรฐานฝีมือช่าง จากผู้มีวุฒิปริญญาตรี ปวช. ปวส. และปวท. หรือเทียบเท่าจากสถาบันการศึกษาที่ ก.พ. รับรองให้เข้ารับราชการได้ หรือผู้มีวุฒิปริญญาตรี ปวช. ปวส. และปวท. หรือเทียบเท่าจากสถาบันการศึกษาที่ ก.พ. รับรองให้เข้ารับราชการได้ ในอัตราไม่ต่ำกว่าร้อยละ ๑๐ (สิบ) ของแต่ละสาขาช่าง แต่จะต้องมีช่างจำนวนอย่างน้อย ๑ (หนึ่ง) คน ในแต่ละสาขาช่างดังต่อไปนี้

๒๓.๑ สำเนาหลักฐานบัตรประจำตัววิศวกร (ใบอนุญาตประกอบวิชาชีพวิศวกรรมควบคุม) ระดับสามัญวิศวกรโยธา หรือระดับที่สูงกว่าและหนังสือรับรองเป็นวิศวกรโยธาของโครงการ จำนวน ๑ คน

๒๓.๒ สำเนาหลักฐานคุณสมบัติผู้ควบคุมงานประจำโครงการต้องมีคุณวุฒิการศึกษาไม่ต่ำกว่าระดับประกาศนียบัตรวิชาชีพ (ปวส.) ทางด้านการก่อสร้างโยธา, สำรอง หรือเทียบเท่า และหนังสือรับรองเป็นผู้ควบคุมงานโครงการ จำนวน ๑ คน

ผู้รับจ้างจะต้องจัดทำบัญชีแสดงจำนวนช่างทั้งหมดโดยจำแนกตามแต่ละสาขาช่าง และ ระดับช่างพร้อมกับระบุรายชื่อช่างผู้ผ่านการทดสอบมาตรฐานฝีมือช่างหรือผู้มีวุฒิปริญญาตรีดังกล่าวในวรรคหนึ่งนำมาแสดงพร้อมหลักฐานต่างๆ ต่อคณะกรรมการตรวจรับพัสดุหรือผู้ควบคุมงาน ก่อนเริ่มลงมือทำงาน และพร้อมที่จะให้ผู้ว่าจ้างหรือเจ้าหน้าที่ของผู้ว่าจ้างตรวจสอบได้ตลอดเวลาการทำงานตามสัญญานี้ของผู้รับจ้าง

ข้อ ๒๔. การปรับราคาค่าจ้าง

ผู้ว่าจ้างและผู้รับจ้าง ตกลงกันให้ใช้สัญญาปรับราคาได้ สำหรับราคางานก่อสร้างตามสัญญานี้โดยการนำสูตร Escalation Factor (K) มาใช้คำนวณราคาค่างานที่เปลี่ยนแปลงไป โดยวิธีการต่อไปนี้ ตามเงื่อนไข หลักเกณฑ์ สูตรและวิธีคำนวณที่ใช้กับสัญญาแบบปรับราคาได้ตามมติคณะรัฐมนตรีเมื่อวันที่ ๒๒ สิงหาคม ๒๕๓๒ เรื่องการพิจารณาช่วยเหลือผู้ประกอบการอาชีพงานก่อสร้าง ตามหนังสือสำนักเลขาธิการคณะรัฐมนตรี ที่ นร ๐๒๐๓/ว ๑๐๔ ลงวันที่ ๒๔ สิงหาคม ๒๕๓๒

สูตรการปรับราคา (สูตรค่า K) จะต้องคงที่ที่ระดับที่กำหนดไว้ในวันแล้วเสร็จตามที่กำหนดไว้ในสัญญา หรือภายในระยะเวลาที่ ผู้ว่าจ้าง ได้ขยายออกไป โดยจะใช้สูตรของทางราชการที่ได้รับปฏิบัติตามภาคผนวก-

(ลงชื่อ).....
(นายอาทิตย์ คุณผล)

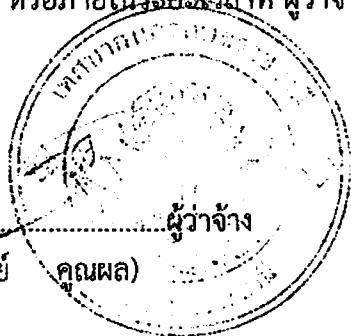



(ลงชื่อ).....
(นายรัฐวิศว์ พลมะณี)

ต้นฉบับ

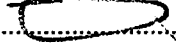
สัญญานี้ทำขึ้นเป็นสองฉบับ มีข้อความถูกต้องตรงกัน คู่สัญญาได้อ่านและเข้าใจข้อความโดยละเอียดตลอดแล้ว จึงได้ลงลายมือชื่อ พร้อมทั้งประทับตรา (ถ้ามี) ไว้เป็นสำคัญต่อหน้าพยาน และคู่สัญญาต่างยึดถือไว้ฝ่ายละหนึ่งฉบับ

(ลงชื่อ).....  ผู้ว่าจ้าง
(นายอาทิตย์ คุณผล)

(ลงชื่อ).....  ผู้รับจ้าง
(นายรัฐวิศว์ พลมะณี)

(ลงชื่อ).....  พยาน
(นายวิษณุพงศ์ สาลีสิงห์)

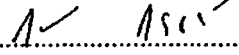
(ลงชื่อ).....  พยาน
(นายสุรศักดิ์ สุระวงศ์)

เลขที่โครงการ ๖๗๐๒๕๒๒๐๑๕๗

เลขคุมสัญญา ๖๗๐๓๒๒๐๐๖๔๘๒

ต้นฉบับ

แบบใบเสนอราคา

เรียน นายกเทศมนตรีนครอุบลราชธานี

1. ข้าพเจ้า ห้างหุ้นส่วนจำกัด เกียรติไพศาลการโยธา สำนักงานใหญ่ตั้งอยู่เลขที่ 133 หมู่ 13 ตำบล กระเจา อำเภอบัวแก้ว จังหวัด ยโสธร โทรศัพท์..... โดย นายวิฑูรย์ พลมะณี ผู้ลงนามข้างท้ายนี้ได้พิจารณาเงื่อนไขต่าง ๆ ในเอกสารเสนอราคา เลขที่/2567 และเอกสารเพิ่มเติมเลขที่.....(ถ้ามี) โดยตลอดและยอมรับข้อกำหนดและเงื่อนไขนั้นแล้ว รวมทั้งรับรองว่าข้าพเจ้าเป็นผู้มีคุณสมบัติครบถ้วนตามที่กำหนด และไม่เป็นผู้ทำงานของทางราชการ หรือหน่วยการบริหารราชการส่วนท้องถิ่น

2. ข้าพเจ้าขอเสนอราคา โครงการปรับปรุงผิวทางแอสฟัลต์คอนกรีตซอยขยายกรู 40 แยก 3 ตามราคาที่ได้รับระบุไว้ในบัญชีแสดงปริมาณวัสดุและแรงงานค่าก่อสร้างแบบท้ายใบเสนอราคานี้ เป็นเงินทั้งสิ้น 349,400.-บาท (สามแสนสี่หมื่นเก้าพันสี่ร้อยบาทถ้วน) ซึ่งรวมภาษีมูลค่าเพิ่ม 7% เป็นเงิน.....22,857.95- บาท ตลอดจนภาษีอากรนั้น ๆ และค่าใช้จ่ายทั้งปวงไว้ด้วยแล้ว

3. คำเสนอราคานี้จะยื่นราคาเป็นระยะเวลา.....60.....วัน นับแต่วันที่เสนอราคา และเทศบาลรับคำเสนอนี้ ณ เวลาใดก็ได้ก่อนที่จะครบกำหนดระยะเวลาดังกล่าว หรือระยะเวลาที่ได้ยื่นออกไปตามเหตุผลอันสมควรที่เทศบาลนครอุบลราชธานีร้องขอ

4. กำหนดเวลาส่งมอบ ข้าพเจ้ารับรองที่จะเริ่มทำงานตามสัญญาทันที และจะส่งมอบงานโดยครบถ้วนถูกต้องภายใน.....60.....วัน นับถัดจากวันที่ลงนามในสัญญาจ้าง

5. ในกรณีที่ข้าพเจ้าได้รับการพิจารณาให้เป็นผู้ชนะ ข้าพเจ้าขอรับรองที่จะ

5.1 ทำสัญญาตามแบบสัญญาสัญญาจ้างแบบท้ายเอกสารสอบราคากับเทศบาลภายใน 5 วัน นับถัดจากวันที่ได้รับหนังสือแจ้งให้ไปทำสัญญา

5.2 มอบหลักประกันการปฏิบัติตามสัญญาตามที่ระบุไว้ในข้อ 6 ของเอกสารการเสนอราคาให้แก่เทศบาลนครอุบลราชธานี ก่อนหรือในขณะที่ได้ลงนามในสัญญาเป็นจำนวนร้อยละ 5 ของราคาตามสัญญาที่ได้รับระบุไว้ในใบเสนอราคานี้ เพื่อเป็นหลักประกันการปฏิบัติตามสัญญาโดยถูกต้องและครบถ้วน

5.3 หากข้าพเจ้าไม่ปฏิบัติตามที่ระบุไว้ข้างต้นนี้ ข้าพเจ้ายินยอมชดใช้ค่าเสียหายอื่น ๆ (ถ้ามี) รวมทั้งจะพิจารณาให้เป็นผู้ทำงานตามระเบียบของทางราชการ หรือเทศบาลนครอุบลราชธานีอาจเรียกผู้เสนอราคารายอื่นให้มีการเสนอราคาใหม่ก็ได้

6. ข้าพเจ้ายอมรับว่าเทศบาลนครอุบลราชธานี ไม่มีความผูกพันที่จะรับคำเสนอนี้ หรือใบเสนอราคาใด ๆ รวมทั้งไม่ต้องรับผิดชอบในค่าใช้จ่ายใด ๆ อันอาจเกิดขึ้นในการที่ข้าพเจ้าได้เข้าเสนอราคา

7. ข้าพเจ้าได้ตรวจทานตัวเลขและตรวจสอบเอกสารต่าง ๆ ที่ได้ยื่นเสนอราคานี้โดยละเอียดแล้ว และเข้าใจดีว่าเทศบาลนครอุบลราชธานีไม่ต้องรับผิดชอบใด ๆ ในความผิดพลาดหรือตกหล่น

8. ใบเสนอราคานี้ได้ยื่นเสนอโดยบริสุทธิ์ธรรม และปราศจากกลฉ้อฉลหรือการสมรู้ร่วมคิดกัน โดยไม่ชอบด้วยกฎหมายกับบุคคลหนึ่งบุคคลใด หรือหลายบุคคล หรือกับห้างหุ้นส่วนใด ๆ ที่ได้ยื่นเสนอราคาในคราวเดียวกัน

เสนอราคา ณ วันที่ 27 เดือน กุมภาพันธ์ พ.ศ. 2567

ผู้เสนอประกอบสัญญาจ้าง เลขที่ ทน.อุบ. 46/2567
(ลงชื่อ) 6 มี.ค. 2567 ผู้เสนอราคา
..... (นายวิฑูรย์ พลมะณี) ผู้รับจ้าง
..... หจก./บริษัท ผู้รับจ้าง
..... (ประทับตรา) พยาน
..... พยาน

โครงการ ปรับปรุงผิวทางแอสฟัลต์คอนกรีตซอยขยายทาง 40 เมตร 3 **ตันจ้ำ**

แบบเลขที่ ข.94/67

หจก./บริษัท /ร้าน

ลำดับ	รายการ	จำนวน	หน่วย	ราคาต่อหน่วย	ราคาทุน	Fm	ราคาต่อหน่วย หน่วย x Fm	รวมราคากลาง	หมายเหตุ
1	งานผิวทาง								
	- ลาดแอสฟัลต์แตกโค้ด พื้นท์	510.00	ตร.ม.	14.84	7,568.40	1.3642	20.24	10,322.40	
	- ผิวทางแอสฟัลต์คอนกรีต หน้า 0.05 ม. พื้นท์	510.00	ตร.ม.	281.52	143,575.20	1.3642	384.05	195,865.50	
2	งานบ่อพักในผิวจราจร								
	- ปรับระดับพร้อมเปลี่ยนฝาบ่อพัก	6.00	ชุด	6,870.40	41,222.40	1.3642	9,372.60	56,235.60	
	- ปรับระดับพร้อมเปลี่ยนฝาบ่อรับน้ำ	6.00	ชุด	2,958.04	17,748.24	1.3642	4,035.36	24,212.16	
3	งานตีเส้นจราจร								
	- เส้นจราจรสีเทอร์โมพลาสติก พื้นท์	18.00	ตร.ม.	270.00	4,860.00	1.3642	368.33	6,629.94	
4	งานโคมไฟส่องสว่างถนน								
	- โคมไฟหลอด LED ขนาดไม่น้อยกว่า 150 วัตต์	3.00	ชุด	10,500.00	31,500.00	1.3642	14,324.10	42,972.30	
	- ขาจับกิ่งโคมไฟปรับระดับ ขนาด 2 นิ้วพร้อมอุปกรณ์	3.00	ชุด	2,100.00	6,300.00	1.3642	2,864.82	8,594.46	
5	ป้ายโครงการ	1.00	ชุด	3,360.00	3,360.00	1.3642	4,583.71	4,583.71	

(ลงชื่อ).....

(ในนายรัฐวิทย์ พลมะณี.....)

แบบแปลน/บริษัท/เลขที่.....
 40/20/7

ฉบับที่ 6 มี.ค. 2567

.....ผู้จ้าง

.....ผู้รับจ้าง

.....ผู้ขาย

.....

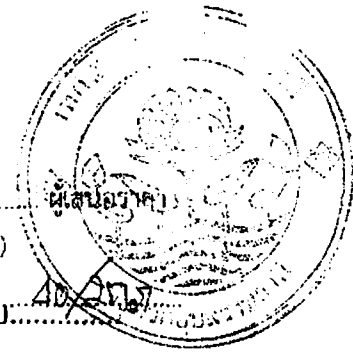

ต้นฉบับ



โครงการ

ปรับปรุงผิวทางเอสเปลต์คอนกรีตของขงทางหลวง 40 แยก 3

เทศบาลนครอุบลราชธานี

เลขที่ พ.บ. 40/๒๕๖๗

6 มี.ค. 2567

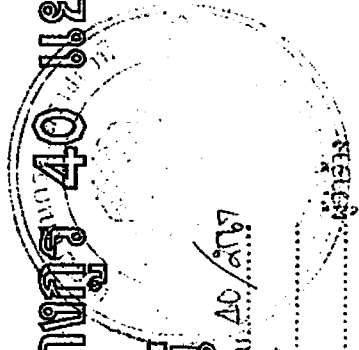

ผู้ว่าราชการเมือง.....
ผู้รับจ้าง.....
พจน.....

(Signature)

๑



ส่วนควบคุมการก่อสร้าง
สำนักงานเทศบาลนครราชสีมา

การแก้ไข
ครั้งที่ วันที่ ผู้แก้ไข

ผู้ตรวจ (นายวิเศษ ฐิตินันท์) (นายวิเศษ ฐิตินันท์)
ผู้ควบคุมการก่อสร้าง (นายวิเศษ ฐิตินันท์)

ผู้ควบคุม (นายวิเศษ ฐิตินันท์)
วิศวกรก่อสร้างใหม่

ผู้ควบคุม (นายวิเศษ ฐิตินันท์)
วิศวกรโยธา

ผู้ควบคุม (นายวิเศษ ฐิตินันท์)
วิศวกรโยธา

ผู้ควบคุม (นายวิเศษ ฐิตินันท์)
วิศวกรโยธา

ผู้ควบคุม (นายวิเศษ ฐิตินันท์)
วิศวกรโยธา

ผู้ควบคุม (นายวิเศษ ฐิตินันท์)
วิศวกรโยธา

ผู้ควบคุม (นายวิเศษ ฐิตินันท์)
วิศวกรโยธา

ผู้ควบคุม (นายวิเศษ ฐิตินันท์)
วิศวกรโยธา

ผู้ควบคุม (นายวิเศษ ฐิตินันท์)
วิศวกรโยธา

ผู้ควบคุม (นายวิเศษ ฐิตินันท์)
วิศวกรโยธา

ผู้ควบคุม (นายวิเศษ ฐิตินันท์)
วิศวกรโยธา

ผู้ควบคุม (นายวิเศษ ฐิตินันท์)
วิศวกรโยธา

ผู้ควบคุม (นายวิเศษ ฐิตินันท์)
วิศวกรโยธา

ผู้ควบคุม (นายวิเศษ ฐิตินันท์)
วิศวกรโยธา

ผู้ควบคุม (นายวิเศษ ฐิตินันท์)
วิศวกรโยธา

ผู้ควบคุม (นายวิเศษ ฐิตินันท์)
วิศวกรโยธา

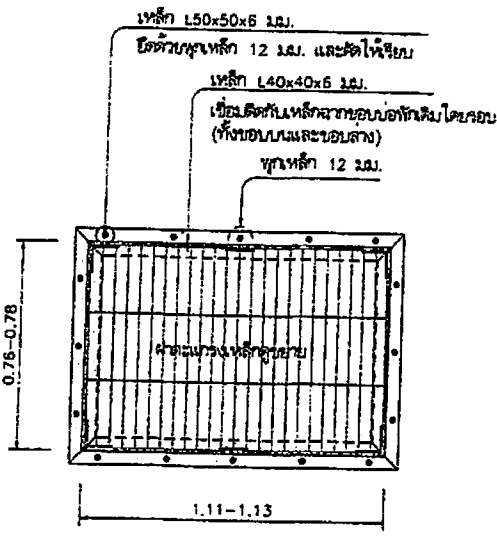

แปลนบ่อพัก 1:20

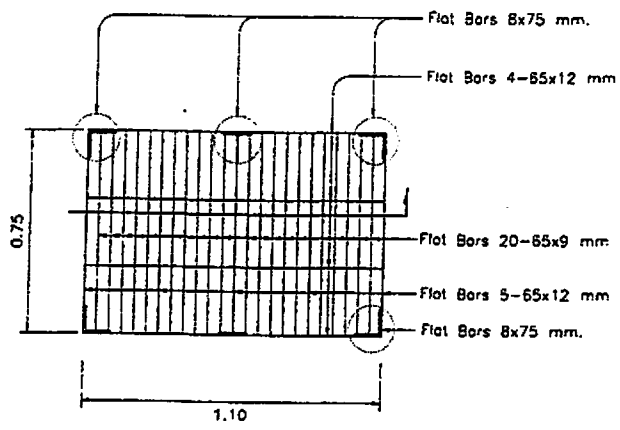

ขยายฝาบ่อพัก 1:20

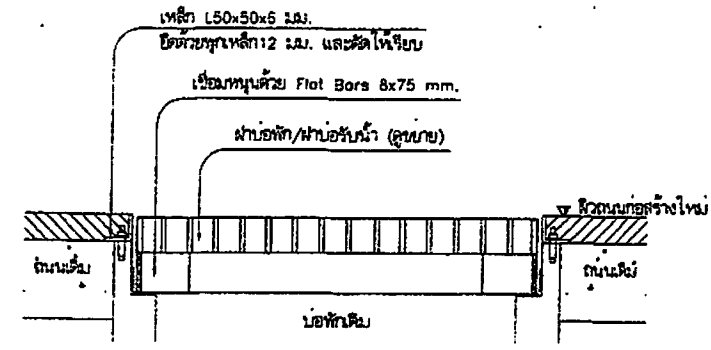

รูปตัด 1:10

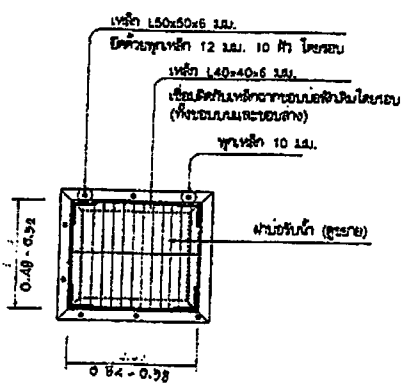

แปลนบ่อรับน้ำ 1:25

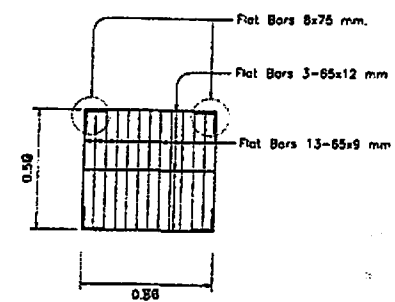

ขยายฝาบ่อรับน้ำ 1:25

รายการประกอบแบบงานปรับระดับฝาบ่อพัก

1. ฝาบ่อพักจะต้องอยู่ในระดับเดียวกับพื้นผิวจราจรหรือต่ำกว่าระดับจราจรไม่น้อยกว่า 10 มม.
2. กรณีใช้ฝาบ่อพักผิวจราจร 10 มม. ผู้รับจ้างจะต้องทำการปรับให้ระดับต่ำกว่าพื้นผิวจราจร ความหนาไม่น้อยกว่า 6 มม. และเชื่อมยึดรอบขอบด้วยทุบเหล็กและโลหะ
3. เหล็กฉากปรับฝาบ่อพักจะต้องทาสีกันสนิม 1 ครั้งหลังการติดตั้ง 2 ครั้ง
4. หน้าที่ผู้รับจ้างจะทำการก่อสร้างฝาบ่อพัก จะต้องยึดติดกับโครงสร้างเดิมและเชื่อมยึดให้แน่นหนา
5. การก่อสร้างฝาบ่อพักจะต้องทำการป้องกันและคุ้มครองผู้สัญจรในบ่อพักและทำการก่อสร้าง
6. กรณีมีข้อบกพร่องของงานนี้ผู้รับจ้างจะต้องรับผิดชอบในการแก้ไขและดำเนินการก่อสร้างให้ถูกต้อง
7. ใช้เหล็กทุบหรือทุบเหล็กในขนาด 12 มม. หรือ 10 มม.

ผู้รับจ้าง
..... พยาน
..... พยาน

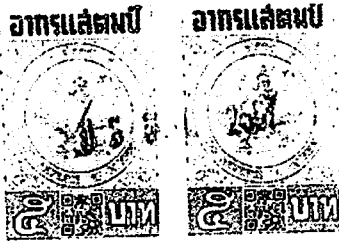

หนังสือคำประกัน

(หลักประกันสัญญาจ้าง)

เลขที่ 100066935587

วันที่ 6 เดือน มีนาคม พ.ศ. 2567

ข้าพเจ้า บริษัท ธนาคารกสิกรไทย จำกัด (มหาชน) สาขาโยธธร สำนักงานตั้งอยู่เลขที่ 299 ถนนแจ้งสนิท ตำบลในเมือง อำเภอเมืองยโสธร จังหวัดยโสธร 35000 โดย นายสุรจิตร บุ่งทอง และ นางสาวนากานต์ เข็มเพชร ผู้มีอำนาจลงนามผูกพันธนาคาร ขอทำหนังสือคำประกันฉบับนี้ไว้ต่อ เทศบาลนครอุบลราชธานี ซึ่งต่อไปนี้เรียกว่า "ผู้ว่าจ้าง" ดังมีข้อความต่อไปนี้

1. ตามที่ ห้างหุ้นส่วนจำกัด เกียรติไพศาลการโยธา ซึ่งต่อไปนี้เรียกว่า "ผู้รับจ้าง" ได้ทำสัญญาจ้าง โครงการปรับปรุงผิวทางแอสฟัลต์คอนกรีตขอยขยงกร 40 แยก 3 โดยวิธีเฉพาะเจาะจง กับผู้ว่าจ้าง ตามสัญญาเลขที่ พ.น.อ.บ. 40/2567 ลงวันที่ 6 มีนาคม 2567 ซึ่งผู้รับจ้างต้องวางหลักประกันการปฏิบัติตามสัญญาต่อผู้ว่าจ้าง เป็นจำนวนเงิน 17,470.00 บาท (หนึ่งหมื่นเจ็ดพันสี่ร้อยเจ็ดสิบบาทถ้วน) ซึ่งเท่ากับร้อยละ ห้า (5%) ของมูลค่าทั้งหมดของสัญญา

ข้าพเจ้ายินยอมผูกพันตนโดยไม่มีเงื่อนไขที่จะคำประกันในการชำระเงินให้ตามสิทธิเรียกร้องของผู้ว่าจ้าง จำนวนไม่เกิน 17,470.00 บาท (หนึ่งหมื่นเจ็ดพันสี่ร้อยเจ็ดสิบบาทถ้วน) ในฐานะเป็นลูกหนี้ร่วม ในกรณีผู้รับจ้างก่อให้เกิดความเสียหายใดๆ หรือต้องชำระค่าปรับ หรือค่าใช้จ่ายใดๆ หรือผู้รับจ้างมิได้ปฏิบัติตามภาระหน้าที่ใดๆ ที่กำหนดในสัญญาดังกล่าวข้างต้น ทั้งนี้ โดยผู้ว่าจ้างไม่จำเป็นต้องเรียกร้องให้ผู้รับจ้างชำระหนี้ก่อน

2. หนังสือคำประกันนี้มีผลใช้บังคับตั้งแต่วันที่ 6 เดือน มีนาคม พ.ศ. 2567 ถึงวันที่ 31 เดือน พฤษภาคม พ.ศ. 2569 และข้าพเจ้าจะไม่เพิกถอนการคำประกันนี้ภายในระยะเวลาที่กำหนดไว้

3. หากผู้ว่าจ้างได้ขยายระยะเวลาให้แก่ผู้รับจ้าง ให้ถือว่าข้าพเจ้ายินยอมในกรณีนี้ด้วย โดยให้ขยายระยะเวลาการคำประกันนี้ออกไปตลอดระยะเวลาที่ผู้ว่าจ้างได้ขยายระยะเวลาให้แก่ผู้รับจ้างดังกล่าวข้างต้น

ข้าพเจ้าได้ลงนามและประทับตราไว้ต่อหน้าพยานเป็นสำคัญ

บมจ.ธนาคารกสิกรไทย

ลงลายมือชื่อ

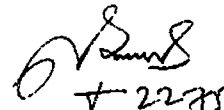
(นายสุรจิตร บุ่งทอง)

ผู้คำประกัน

(นางสาวนากานต์ เข็มเพชร)

ลงลายมือชื่อ

(นางสาวกัลยาณี ศรีโยธี)

พยาน ลงลายมือชื่อ

(นางวิมลจันทร์ นาคสุข)

พยาน

สามารถติดต่อขอคำปรึกษา โทร. 1676 หรือ E-MAIL ได้ที่ : LG_SFRVICE@KASIKORNBANK.COM

เมื่อหนังสือคำประกันฉบับนี้หมดอายุบังคับ หรือหมดภาระผูกพันแล้ว โปรดส่งคืนธนาคาร

ข้อควรระวัง: หนังสือคำประกันฉบับนี้จะมีผลใช้บังคับตั้งแต่วันที่ออกให้ถึงสิ้นอายุสัญญา (1) สาขาที่ออกหนังสือคำประกัน โดยการส่งมอบให้แก่ผู้ว่าจ้าง "โดย Hand" หรือ (2) ผู้รับจ้าง โดยผู้รับจ้างต้องรับใบรับจากหนังสือคำประกัน สำนักงานใหญ่ ธนาคารกสิกรไทย ชั้น 5 เลขที่ 422 หมู่ 3 ตำบลบ้านใหม่ อำเภอท่าวุ้ง จังหวัดลพบุรี 11120

SR-808009272513-1-1

EFT_C_1_AN_PLUS

2615581



แบบขอเสียอากรแสตมป์เป็นตัวเงิน สำหรับตราสารอิเล็กทรอนิกส์

อ.ส.9

✓ (1) ขึ้นปกติ

(2) ขึ้นเพิ่มตามครึ่งปี

✓ (1) ขึ้นภายในกำหนดเวลา

(2) ขึ้นภายในกำหนดเวลา

ชื่อผู้เสียอากร **ห้างหุ้นส่วนจำกัด เกียรติไพศาลการโยธา**

ในฐานะ **ผู้รับจ้าง**

เลขประจำตัวผู้เสียภาษีอากร **0 3 5 3 5 6 3 0 0 0 1 5 5** สาขาที่ **0**

ที่อยู่อากร - **ถนน -** **แยก - ถนน -** **ตำบล/แขวง กระจาย** **เลขที่ 133** หมู่ที่ **13**
อำเภอ/เขต ปาดัง **จังหวัด ยโสธร** รหัสไปรษณีย์ **3 5 1 5 0**

ชื่อคู่สัญญา **เทศบาลนคร อุบลราชธานี**

เลขประจำตัวผู้เสียภาษีอากร **0 9 9 4 0 0 0 3 3 6 3 1 4** สาขาที่

ที่อยู่อากร **ห้องเลขที่ -** **ชั้นที่ -** **หมู่บ้าน -** **เลขที่ ไม่ระบุ** หมู่ที่
ตรอก/ซอย - **แยก - ถนน -** **ตำบล/แขวง ในเมือง**
อำเภอ/เขต เมืองอุบลราชธานี **จังหวัด อุบลราชธานี** รหัสไปรษณีย์ **3 4 0 0 0**

เชื่อมโยงเกี่ยวกับสัญญา/ตราสาร

สัญญา/ตราสารเลขที่ **ท.อบ.40/2567** ลงวันที่ **06/03/2567**

วัน เดือน ปี ที่เริ่มต้นสัญญา/ตราสาร **07/03/2567**

วัน เดือน ปี ที่สิ้นสุดสัญญา/ตราสาร **05/05/2567**

หมายเลขอ้างอิงตราสารอิเล็กทรอนิกส์

เลขที่ใบเสร็จ: **67113174668**

วันที่: **19/03/2567**

จำนวนเงิน **327.00 บาท**

(สามร้อยยี่สิบเจ็ดบาทถ้วน)

DLN: **๑๙9๐๐๐๐60๐๐๐935๐๐5030925670319020๐๐103**

UID: **0000600025670319309009717**

หมายเลขอ้างอิงตราสารอิเล็กทรอนิกส์เดิม (กรณียื่นเพิ่มเติม)

วันที่ได้รับตราสารอิเล็กทรอนิกส์ (กรณีที่จัดทำขึ้นในต่างประเทศและนำเข้ามาในประเทศไทย)

ตราสารตามบัญชีอัตราอากรแสตมป์ **จ้างทำของ**

มูลค่าเป็นตราสาร (ไม่รวมภาษีมูลค่าเพิ่ม) **326,542.06**

รายการค่าอากรแสตมป์ที่ขอชำระ

จำนวนเงิน

- | | |
|---|---------------|
| 1. จำนวนเงินค่าอากรแสตมป์ | 327.00 |
| 2. เงินเพิ่มอากร | 0.00 |
| 3. รวมจำนวนเงินค่าอากรแสตมป์ และเงินเพิ่มอากร (1. + 2.) | 327.00 |

รายละเอียดเกี่ยวกับสัญญา/ตราสารเพิ่มเติม (ถ้ามี)

งานที่รับจ้าง : **โครงการปรับปรุงผิวทางแอสฟัลต์คอนกรีตซอยขยายทาง 40 แยก 3 โดยวิธีเฉพาะเจาะจง**

จำนวนงวดงาน : **1**

จำนวนเงินค้ำประกันตามสัญญา : **17,470.00 บาท**

ข้าพเจ้าขอรับรองว่า รายการที่แจ้งไว้ข้างต้นนี้ เป็นรายการที่ถูกต้องและเป็นจริงทุกประการ

752FCA64FFF3A00FABC410BE7C3BF9D5312BA914A4EBC5A2E6003214A50BC312E25E2E3CB235951943FE08BCA59BA43DED4318A2E1F709C

ยื่นวันที่ **19** เดือน **มีนาคม** พ.ศ. **2567** เวลา **00:00:00** น.

ใบเสร็จรับเงิน



หน่วยรับชำระ: กองบริหารการคลังและรายได้ กรมสรรพากร

ผู้ชำระภาษี: ห้องหุ้นส่วนจำกัด เกียรติไพศาลการโยธา

เลขประจำตัวผู้เสียภาษี/เลขประจำตัวประชาชน 0-3535-63000-15-5

วันชำระเงิน/วันนำส่ง 19/03/2567

เดือน/ปีภาษี

ประเภทการชำระ: ออกรูดแบบ

หมายเลขอ้างอิงกรมแบบ

เลขที่ใบเสร็จรับเงิน

จำนวนเงิน (บาท)

P090015747340

67113174668

*****327.00

จำนวนเงินเป็นตัวอักษร (สามร้อยสิบเจ็ดบาทถ้วน)

327.00

จ.ส.9

ผู้รับเงิน

ท.วิเศษ ทรัพย์

(นางทัศนีย์ เต่าร้าง)

ผู้อำนวยการกองบริหารการคลังและรายได้/ผู้รับมอบอำนาจ



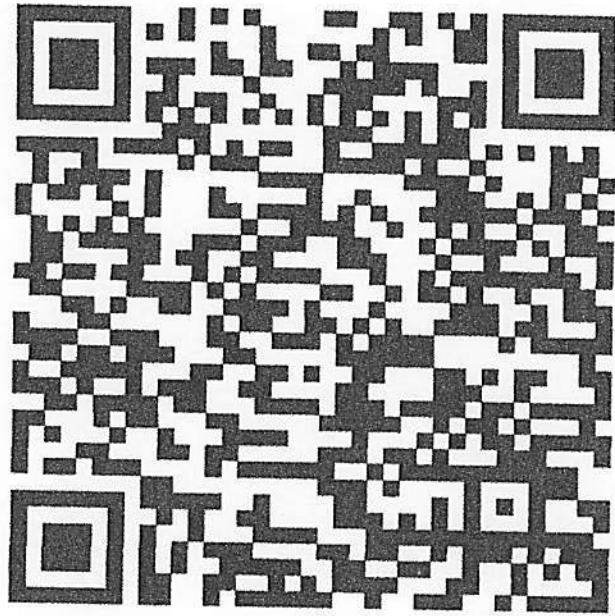

รหัสรับรองการเสียอากรแสตมป์

01556703191320008379

หลักฐานการรับหนังสือค่าประกัน

เลขที่ CB-00014/67

(สำเนา)

วันที่ 18 เมษายน 2567

เทศบาลนครอุบลราชธานี อำเภอเมืองอุบลราชธานี จังหวัดอุบลราชธานี

ชื่อ ห้างหุ้นส่วนจำกัด เกียรติไพศาลการโยธา

115 หมู่ 18 ต.ไรร้อย อ.เมือง จ.อุบลราชธานี 34000

ลำดับ	รายการ	รหัสบัญชี	จำนวนเงิน (บาท)	หมายเหตุ
1	หลักประกันสัญญา โครงการปรับปรุงผิวทาง แอสฟัลต์คอนกรีตซอยขยางกูร 40 แยก 3 เป็นหนังสือค่าประกัน ธนาคารกลีกรไทย จำกัด (มหาชน) สาขา ยโสธร เลขที่ 100066935587 ลงวันที่ 6 มีนาคม 2567	2208010101.001	17,470.00	สัญญาเลขที่ ทน.อบ.40/2567(CNTR- 01096/67)
		รวมเงิน	17,470.00	

ตัวอักษร (หนึ่งหมื่นเจ็ดพันสี่ร้อยเจ็ดสิบบาทถ้วน)

ลงชื่อ  ผู้รับหลักฐานการรับหนังสือค่าประกัน



ระบบบันทึกบัญชีของ
องค์กรปกครองส่วนท้องถิ่น



เทศบาลนครอุบลราชธานี อ.เมืองอุบลราชธานี จ.อุบลราชธานี

วันที่ 10 มีนาคม 2567 (ถึงประมาณ 2567)

เจ้าพนักงาน จุฬารัตน วีระพงษ์ (./Default.aspx?menu=0B8D6D79-
หน้าID5A4-4467-B2B0-5400E99F4ADB&control=list)

หน่วย
งาน

ตำแหน่ง นักวิชาการพัสดุ

(Default.aspx)

อปท. นี้ล้างข้อมูล เพื่อเริ่มใหม่มี 2559

Logoutจากระบบ

คลังความรู้ ระบบ e-LAAS

ระบบงบประมาณ

รายงาน ()

ระบบข้อมูลรายรับ

การรับเงินที่เป็นรายรับ ()

การรับเงินที่ไม่เป็นรายรับ ()

จัดทำใบปลงเงิน ()

สมุดเงินสดรับ/ทะเบียนต่างๆ ()

ระบบข้อมูลรายจ่าย

สร้างโครงการเงินสะสม ()

จัดซื้อจัดจ้าง ()

บันทึกจัดซื้อจัดจ้างจากระบบ e-GP ()

เปิดตรวจรับเพื่อตั้งหนี้ ()

จัดทำฎีกา ()

เงินประกัน ()

สมุดเงินสดจ่าย/ทะเบียนต่างๆ ()

ระบบบัญชี

รายการกันเงิน ณ วันสิ้นปี ()

ทะเบียนสินทรัพย์ ()

การบริหารระบบ

การจัดการฐานข้อมูล ()

แก้ไขข้อมูลสัญญาจากระบบ e-GP

10 มีนาคม 2567[V.2024-03-07141.12]

ข้อมูลจากระบบ e-GP	บันทึกเองจากระบบ e-LAAS	ประวัติการแก้ไข
เลขที่โครงการ(e-GP) 67029220157		
เลขคณสัญญา(e-GP)* 670322006482		
เลขที่คณสัญญาของ อปท.* ทน.อบ.40/2567	จำนวนเงินขอซื้อของจ้าง 349,400.00 บาท	
วันที่ทำสัญญา* 06/03/2567	จำนวนเงินขณะการจัดซื้อจัดจ้าง 349,400.00 บาท	
วันสิ้นสุดสัญญา* 05/05/2567	จำนวนเงินที่ทำสัญญา 349,400.00 บาท	
เลขที่ใบสั่งซื้อสั่งจ้าง ระบบ GFMIS		
เลขที่สัญญา(e-LAAS) CNTR-01096/67	สถานะ <input type="text" value="อยู่ระหว่างดำเนินการ"/>	
ชื่อเจ้าหน้าที่* นางสุนันต์จกิต เกียรติไพศาล ...	วันที่ตรวจรับงานงวดสุดท้าย	

แหล่งที่มาของเงิน

งาน	ประเภทรายจ่าย	โครงการ	แหล่งเงิน	รหัสงบประมาณ	ยกมา	วงเงินอนุมัติ	คงเหลือ
งานก่อสร้าง	ค่าปรับปรุงที่ดินและสิ่งก่อสร้าง	โครงการปรับปรุงผิวทางแอสฟัลต์คอนกรีตขอยขยายทาง 40 แยก 3	เงินสะสม		360,000.00	349,400.00	10,600.00
						349,400.00	

เงินล่วงหน้า

มีเงินล่วงหน้า ไม่มีเงินล่วงหน้า

การรับหลักประกันสัญญา

มีหลักประกันสัญญา ไม่มีหลักประกันสัญญา

เลือกรับหลักประกันสัญญา*

ชื่อผู้จัดทำ* นางสาวจุฬารัตน วีระพงษ์

การจัดทำฎีกาเบิกเงิน/จ่ายตรงผู้รับจ้าง

รายการ	วงเงินอนุมัติตามสัญญา	ผูกพัน/เบิกจ่าย	คงเหลือ
เงินสะสม : ค่าปรับปรุงที่ดินและสิ่งก่อสร้าง	349,400.00	0.00	349,400.00



หนังสือค้ำประกัน (หลักประกันสัญญาจ้าง)

เลขที่ 100066935587

วันที่ 6 เดือน มีนาคม พ.ศ. 2567

ข้าพเจ้า บริษัท ธนาคารกสิกรไทย จำกัด (มหาชน) สาขาโยธธา สำนักงานตั้งอยู่เลขที่ 299 ถนนแจ้งสนิท ตำบลในเมือง อำเภอเมืองยโสธร จังหวัดยโสธร 35000 โดย นายสุรจิตร บึงทอง และ นางสาวนากานต์ เข็มเพชร ผู้มีอำนาจลงนามผูกพันธนาคาร ขอทำหนังสือค้ำประกันฉบับนี้ไว้ต่อ เทศบาลนครอุบลราชธานี ซึ่งต่อไปนี้เรียกว่า "ผู้ว่าจ้าง" ดังมีข้อความต่อไปนี้

1. ตามที่ ห้างหุ้นส่วนจำกัด เกียรติไพศาลกรโยธา ซึ่งต่อไปนี้เรียกว่า "ผู้รับจ้าง" ได้ทำสัญญาจ้าง โครงการปรับปรุงผิวทางแอสฟัลต์คอนกรีตซอยขยายทาง 40 แยก 3 โดยวิธีเฉพาะเจาะจง กับผู้ว่าจ้าง ตามสัญญาเลขที่ ทพ.ณ. 40/2567 ลงวันที่ 6 มีนาคม 2567 ซึ่งผู้รับจ้างต้องวางหลักประกันการปฏิบัติตามสัญญาต่อผู้ว่าจ้าง เป็นจำนวนเงิน 17,470.00 บาท (หนึ่งหมื่นเจ็ดพันสี่ร้อยเจ็ดสิบบาทถ้วน) ซึ่งเท่ากับร้อยละ ห้า (5%) ของมูลค่าทั้งหมดของสัญญา

ข้าพเจ้ายินยอมผูกพันตนโดยไม่มีเงื่อนไขที่จะค้ำประกันในการชำระเงินให้ตามสิทธิเรียกร้องของผู้ว่าจ้าง จำนวนไม่เกิน 17,470.00 บาท (หนึ่งหมื่นเจ็ดพันสี่ร้อยเจ็ดสิบบาทถ้วน) ในฐานะเป็นลูกหนี้ร่วม ในกรณีที่ผู้รับจ้างก่อให้เกิดความเสียหายใดๆ หรือต้องชำระค่าปรับ หรือค่าใช้จ่ายใดๆ หรือผู้รับจ้างมิได้ปฏิบัติตามภาระหน้าที่ใดๆ ที่กำหนดในสัญญาดังกล่าวข้างต้น ทั้งนี้ โดยผู้ว่าจ้างไม่จำเป็นต้องเรียกร้องให้ผู้รับจ้างชำระหนี้ก่อน

2. หนังสือค้ำประกันนี้มีผลใช้บังคับตั้งแต่วันที่ 6 เดือน มีนาคม พ.ศ. 2567 ถึงวันที่ 31 เดือน พฤษภาคม พ.ศ. 2569 และข้าพเจ้าจะไม่เพิกถอนการค้ำประกันนี้ภายในระยะเวลาที่กำหนดไว้

3. หากผู้ว่าจ้างได้ขยายระยะเวลาให้แก่ผู้รับจ้าง ให้ถือว่าข้าพเจ้ายินยอมในกรณีนี้ด้วย โดยให้ขยายระยะเวลาการค้ำประกันนี้ออกไปตลอดระยะเวลาที่ผู้ว่าจ้างได้ขยายระยะเวลาให้แก่ผู้รับจ้างดังกล่าวข้างต้น

ข้าพเจ้าได้ลงนามและประทับตราไว้ต่อหน้าพยานเป็นสำคัญ



บมจ.ธนาคารกสิกรไทย

ลงลายมือชื่อ

(Signature)
(นายสุรจิตร บึงทอง)

(Signature)
(นางสาวนากานต์ เข็มเพชร)

ผู้ค้ำประกัน

ลงลายมือชื่อ

(Signature)
(นางสาวกัลยาณี ศรีโยธี)

พยาน ลงลายมือชื่อ

(Signature)
(นางวิมลจันทร์ นาคสุข)

พยาน

กรณีมีหนังสือค้ำประกัน ทาง EMAIL ได้ที่ : LG_SERVICE@KASIKORNBANK.COM

เมื่อหนังสือค้ำประกันฉบับนี้หมดอายุบังคับ หรือหมดภาระผูกพันแล้ว โปรดส่งคืนธนาคาร

กรณีประสงค์ขอให้ธนาคารจ่ายเงินแทนตามภาระหนังสือค้ำประกันฉบับนี้ ขอให้จัดส่งผ่านช่องทาง (1) สาขาที่ออกหนังสือค้ำประกัน โดยการส่งมอบให้แก่เจ้าหน้าที่สาขา (by Hand) หรือ (2) ส่งไปรษณีย์และลงทะเบียนฉบับไปยัง งานหนังสือค้ำประกัน สำนักงานใหญ่ อาคารแจ้งวัฒนะ ชั้น 5 เลขที่ 47/7 หมู่ 3 ตำบลบ้านใหม่ อำเภอปากเกร็ด จังหวัดนนทบุรี 11120

ต้นฉบับ

สัญญาจ้างก่อสร้าง

สัญญาเลขที่ ทน.อบ.๔๐/๒๕๖๗

สัญญาฉบับนี้ทำขึ้น ณ เทศบาลนครอุบลราชธานี ตำบล/แขวง ในเมือง อำเภอ/เขตเมือง อุบลราชธานี จังหวัด อุบลราชธานี เมื่อวันที่ ๖ มีนาคม ๒๕๖๗ ระหว่าง เทศบาลนครอุบลราชธานี โดย นาย อาทิตย์ คุณผล รองนายกเทศมนตรีนครอุบลราชธานี ปฏิบัติราชการแทนนายกเทศมนตรีนครอุบลราชธานี ซึ่งต่อไปในสัญญานี้เรียกว่า "ผู้ว่าจ้าง" ฝ่ายหนึ่ง กับ ห้างหุ้นส่วนจำกัด เกียรติไพศาลการโยธา ซึ่งจดทะเบียน เป็นนิติบุคคล ณ สำนักงานทะเบียนหุ้นส่วนบริษัทจังหวัดนันทบุรีกรมพัฒนาธุรกิจการค้า กระทรวงพาณิชย์ มี สำนักงานใหญ่อยู่ เลขที่ ๑๓๓ หมู่ ๑๓ ตำบล/แขวง กระจาย อำเภอ/เขต ป่าติ้ว จังหวัด ยโสธร โดย นายรัฐวิศว์ พลมะณี ผู้มีอำนาจลงนามผูกพันนิติบุคคลปรากฏตามหนังสือรับรองของ สำนักงานทะเบียน หุ้นส่วนบริษัท จังหวัดยโสธร กรมพัฒนาธุรกิจการค้า กระทรวงพาณิชย์ ที่ ลงวันที่ ๔ กุมภาพันธ์ ๒๕๖๓ แนบ ท้ายสัญญานี้ซึ่งต่อไปในสัญญานี้เรียกว่า "ผู้รับจ้าง" อีกฝ่ายหนึ่ง

คู่สัญญาได้ตกลงกันมีข้อความดังต่อไปนี้

ข้อ ๑. ข้อตกลงว่าจ้าง

ผู้ว่าจ้างตกลงจ้างและผู้รับจ้างตกลงรับจ้างทำงาน ปรับปรุงผิวทางแอสฟัลต์คอนกรีต ขอยขยายกร ๔๐ แยก ๓ โดยวิธีเฉพาะเจาะจง ณ ขอยขยายกร ๔๐ แยก ๓ ตำบล/แขวง ในเมือง อำเภอ/ เขต เมืองอุบลราชธานี จังหวัด อุบลราชธานี ตามข้อกำหนดและเงื่อนไขแห่งสัญญานี้รวมทั้งเอกสารแนบท้าย สัญญา

ผู้รับจ้างตกลงที่จะจัดหาแรงงานและวัสดุ เครื่องมือเครื่องใช้ ตลอดจนอุปกรณ์ต่างๆ ชนิดดีเพื่อใช้ในงานจ้างตามสัญญานี้

ข้อ ๒. เอกสารอันเป็นส่วนหนึ่งของสัญญานี้

เอกสารแนบท้ายสัญญาดังต่อไปนี้ให้ถือเป็นส่วนหนึ่งของสัญญานี้

- | | |
|---|--------------|
| ๒.๑ ใบเสนอราคา | จำนวน ๑ หน้า |
| ๒.๒ ปริมาณงาน | จำนวน ๒ หน้า |
| ๒.๓ แบบแปลนเลขที่ ข.๙๔/๖๗ | จำนวน ๖ หน้า |
| ๒.๔ หลักประกันสัญญานี้ หนังสือค้ำประกันสัญญานี้ | จำนวน ๑ ฉบับ |
| ๒.๕ สูตรปรับราคา (ค่า K) | |

หมวดงานทาง

๑. งานผิวทาง PRIME COAT, TACK COAT , SEAL COAT

ใช้สูตร $K=0.30+0.40 At/Ao + 0.20 Et/Eo + 0.10 Ft/Fo$

๒. งานผิวทาง ASPHALTIC CONCRETE, PENETRATION MACADAM

ใช้สูตร $K=0.30+0.10 Mt/Mo + 0.40 At/Ao + 0.10 Et/Eo + 0.10 Ft/Fo$

ความใดในเอกสารแนบท้ายสัญญานี้ขัดหรือแย้งกับข้อความในสัญญานี้ ให้ใช้

ข้อความในสัญญานี้บังคับ และในกรณีที่เอกสารแนบท้ายสัญญานี้ขัดแย้งกันเอง ผู้รับจ้างจะต้องปฏิบัติตามคำ วินิจฉัยของผู้ว่าจ้าง คำวินิจฉัยของผู้ว่าจ้างที่ถือเป็นที่สุด และผู้รับจ้างไม่มีสิทธิเรียกร้องค่าเสียหายหรือ ค่าใช้จ่ายใดๆเพิ่มเติมจากผู้ว่าจ้างทั้งสิ้น

(ลงชื่อ).....

(นายอาทิตย์

คุณผล)

(ลงชื่อ).....

(นายรัฐวิศว์ พลมะณี)



ต้นฉบับ

ข้อ ๓. หลักประกันการปฏิบัติตามสัญญา

ในขณะที่ทำสัญญานี้ผู้รับจ้างได้นำหลักประกันเป็นหนังสือค้ำประกันสัญญาของธนาคาร กสิกรไทย สาขาโยธธร เลขที่ ๑๐๐๐๖๖๙๓๕๕๘๗ ลงวันที่ ๖ มีนาคม ๒๕๖๗ เป็นจำนวนเงิน ๑๗,๔๗๐.- บาท (หนึ่งหมื่นเจ็ดพันสี่ร้อยเจ็ดสิบบาทถ้วน) ซึ่งเท่ากับร้อยละ ๕ (ห้า) ของราคาค่าจ้างตามสัญญามามอบ ให้แก่ผู้ว่าจ้างเพื่อเป็นหลักประกันการปฏิบัติตามสัญญานี้

กรณีผู้รับจ้างใช้หนังสือค้ำประกันมาเป็นหลักประกันการปฏิบัติตามสัญญา หนังสือ ค้ำประกันดังกล่าวจะต้องออกโดยธนาคารที่ประกอบกิจการในประเทศไทย หรือโดยบริษัทเงินทุนหรือบริษัท เงินทุนหลักทรัพย์ที่ได้รับอนุญาตให้ประกอบกิจการเงินทุนเพื่อการพาณิชย์และประกอบธุรกิจ ค้ำประกันตาม ประกาศของธนาคารแห่งประเทศไทย ตามรายชื่อบริษัทเงินทุนที่ธนาคารแห่งประเทศไทยแจ้งเวียนให้ทราบ ตามแบบที่คณะกรรมการนโยบายการจัดซื้อจัดจ้างและการบริหารพัสดุภาครัฐกำหนดหรืออาจเป็นหนังสือ ค้ำประกันอิเล็กทรอนิกส์ตามวิธีการที่กรมบัญชีกลางกำหนดก็ได้ และจะต้องมีอายุการค้ำประกันตลอดไป จนกว่าผู้รับจ้างพ้นข้อผูกพันตามสัญญานี้

หลักประกันที่ผู้รับจ้างนำมามอบให้ตามวรรคหนึ่ง จะต้องมียุครอบคลุมความ รับผิดชอบทั้งปวงของผู้รับจ้างตลอดอายุสัญญา ถ้าหลักประกันที่ผู้รับจ้างนำมามอบให้ดังกล่าวลดลงหรือเสื่อมค่าลง หรือมีอายุไม่ครอบคลุมถึงความรับผิดชอบของผู้รับจ้างตลอดอายุสัญญา ไม่ว่าจะด้วยเหตุใดๆ ก็ตาม รวมถึงกรณี ผู้รับจ้างส่งมอบงานล่าช้าเป็นเหตุให้ระยะเวลาแล้วเสร็จหรือวันครบกำหนดความรับผิดชอบในความชำรุดบกพร่อง ตามสัญญาเปลี่ยนแปลงไป ไม่ว่าจะเกิดขึ้นคราวใด ผู้รับจ้างต้องหาหลักประกันใหม่หรือหลักประกันเพิ่มเติมให้ มีจำนวนครบถ้วนตามวรรคหนึ่งนำมามอบให้แก่ผู้ว่าจ้างภายใน ๑๕ (สิบห้า) วัน นับถัดจากวันที่ได้รับแจ้งเป็น หนังสือจากผู้ว่าจ้าง

หลักประกันที่ผู้รับจ้างนำมามอบไว้ตามข้อนี้ ผู้ว่าจ้างจะคืนให้แก่ผู้รับจ้าง โดยไม่มี ดอกเบี้ยเมื่อผู้รับจ้างพ้นจากข้อผูกพันและความรับผิดชอบทั้งปวงตามสัญญานี้แล้ว

ข้อ ๔(ข) ค่าจ้างและการจ่ายเงิน

ผู้ว่าจ้างตกลงจ่าย และผู้รับจ้างตกลงรับเงินค่าจ้างจำนวนเงิน ๓๔๙,๔๐๐.-บาท (สามแสนสี่หมื่นเก้าพันสี่ร้อยบาทถ้วน) ซึ่งได้รวมภาษีมูลค่าเพิ่ม จำนวน ๒๒,๘๕๗.๙๔- บาท (สองหมื่นสอง พันแปดร้อยห้าสิบบาทเก้าสิบบาทถ้วน) ตลอดจน ภาษีอากรอื่น ๆ และค่าใช้จ่ายทั้งปวงด้วยแล้ว โดยถือ ราคามรวม เป็นเกณฑ์ และกำหนดการจ่ายเงิน เป็นงวด ๆ ดังนี้

งวดที่ ๑ (งวดสุดท้าย) เป็นจำนวนเงิน ๓๔๙,๔๐๐.-บาท (สามแสนสี่หมื่นเก้าพันสี่ร้อย บาทถ้วน) เมื่อผู้รับจ้างได้ปฏิบัติงาน

- | | |
|---|-----------------------------------|
| ๑. งานลาดแอสฟัลต์แตกโค้ด | พื้นที่รวมไม่น้อยกว่า ๕๑๐ ตร.ม. / |
| ๒. งานปูผิวจราจรแอสฟัลต์คอนกรีต หนา ๐.๐๕ ม. | พื้นที่รวมไม่น้อยกว่า ๕๑๐ ตร.ม. / |
| ๓. งานบ่อพักในผิวจราจร | |
| - ปรับระดับพร้อมเปลี่ยนฝาบ่อพัก | จำนวน ๖ ชุด / |
| - ปรับระดับพร้อมเปลี่ยนฝาบ่อรับน้ำ | จำนวน ๖ ชุด / |
| ๔. งานตีเส้นจราจร | พื้นที่ไม่น้อยกว่า ๑๘ ตร.ม. / |

๕. งานโคมไฟส่องสว่างถนน

- โคมไฟหลอด LED ขนาดไม่น้อยกว่า ๑๕๐ วัตต์ จำนวน ๓ ชุด

(ลงชื่อ).....ผู้รับจ้าง

(นายอาทิตย์ คุณผล)

(ลงชื่อ).....ผู้รับจ้าง

(นายรัฐจตุ ฟิล์มระณี)

ต้นฉบับ

- ขาจับกิ่งโคมไฟปรับระดับ ขนาด ๒ นิ้ว พร้อมอุปกรณ์ จำนวน ๓ ชุด

๖. ป้ายโครงการ จำนวน ๑ ป้าย

๗. และงานอื่นๆ ตามแบบแปลนเทศบาลนครอุบลราชธานีกำหนดที่ แบบเลขที่ ช.๙๔/๖๗ พร้อมเก็บทำความสะอาดสถานที่ก่อสร้างตามแบบแปลนของเทศบาล ภายในวันที่ ๕ พฤษภาคม ๒๕๖๗ (ระยะเวลา ๖๐ วัน)

ข้อ ๕. เงินค่าจ้างล่วงหน้า

ผู้ว่าจ้างตกลงจ่ายเงินค่าจ้างล่วงหน้าให้แก่ผู้รับจ้างเป็นจำนวนเงิน - บาท ซึ่งเท่ากับ ร้อยละ - ของราคาค่าจ้างตามสัญญาที่ระบุไว้ในข้อ ๔

เงินค่าจ้างล่วงหน้าดังกล่าวจะจ่ายให้ภายหลังจากที่ผู้รับจ้างได้วางหลักประกันการรับเงินค่าจ้างล่วงหน้าเป็นหนังสือค้ำประกันหรือหนังสือค้ำประกันอิเล็กทรอนิกส์ของธนาคารภายในประเทศ หรือ พันธบัตรรัฐบาลไทย ตามจำนวนเงินค่าจ้างล่วงหน้าให้แก่ผู้ว่าจ้าง ผู้รับจ้างจะต้องออกไปเสร็จรับเงินค่าจ้างล่วงหน้า ตามแบบที่ผู้ว่าจ้างกำหนดให้ และผู้รับจ้างตกลงที่จะกระทำตามเงื่อนไขอันเกี่ยวกับการใช้จ่าย และการใช้คืนเงินค่าจ้างล่วงหน้าดังกล่าวต่อไปนี้

๕.๑ ผู้รับจ้างจะใช้เงินค่าจ้างล่วงหน้านั้นเพื่อเป็นค่าใช้จ่ายในการปฏิบัติงานตามสัญญาเท่านั้น หากผู้รับจ้างใช้จ่ายเงินค่าจ้างล่วงหน้า หรือส่วนใดส่วนหนึ่งของเงินค่าจ้างล่วงหน้าในทางอื่น ผู้ว่าจ้างอาจเรียกเงินค่าจ้างล่วงหน้าคืนจากผู้รับจ้างหรือบังคับเอาจากหลักประกันการรับเงินค่าจ้างล่วงหน้าได้ทันที

๕.๒ เมื่อผู้ว่าจ้างเรียกเรื่อง ผู้รับจ้างต้องแสดงหลักฐานการใช้จ่ายเงินค่าจ้างล่วงหน้า เพื่อพิสูจน์ว่าได้เป็นไปตามข้อ ๕.๑ ภายในกำหนด ๑๕ (สิบห้า) วัน นับถัดจากวันได้รับแจ้งเป็นหนังสือจากผู้ว่าจ้าง หากผู้รับจ้างไม่อาจแสดงหลักฐานดังกล่าวภายในกำหนด ๑๕ (สิบห้า) วัน ผู้ว่าจ้างอาจเรียกเงินค่าจ้างล่วงหน้าคืนจากผู้รับจ้างหรือบังคับเอาจากหลักประกันการรับเงินค่าจ้างล่วงหน้าได้ทันที

๕.๓ (ข) (สำหรับสัญญาที่เป็นราคาเหมารวม)

ในการจ่ายเงินค่าจ้างให้แก่ผู้รับจ้างตามข้อ ๔ ผู้ว่าจ้างจะหักเงินค่าจ้างในแต่ละงวดเพื่อชดใช้คืนเงินค่าจ้างล่วงหน้าไว้จำนวนร้อยละ - ของจำนวนเงินค่าจ้างในแต่ละงวดจนกว่าจำนวนเงินไว้จะครบตามจำนวนเงินที่หักค่าจ้างล่วงหน้าจากผู้รับจ้างได้รับไปแล้ว ยกเว้นค่าจ้างงวดสุดท้ายจะหักไว้เป็นจำนวนเท่ากับจำนวนเงินค่าจ้างล่วงหน้าที่เหลือทั้งหมด

๕.๔ เงินจำนวนใด ๆ ก็ตามที่ผู้รับจ้างจะต้องจ่ายให้แก่ผู้ว่าจ้างเพื่อชำระหนี้หรือเพื่อชดใช้ความรับผิดชอบต่างๆ ตามสัญญา ผู้ว่าจ้างจะหักเอาจากเงินค่าจ้างงวดที่จะจ่ายให้แก่ผู้รับจ้างก่อนที่จะหักชดใช้คืนเงินค่าจ้างล่วงหน้า

๕.๕ ในกรณีที่มีการบอกเลิกสัญญา หากเงินค่าจ้างล่วงหน้าที่เหลือเกินกว่าจำนวนเงินที่ผู้รับจ้างจะได้รับหลังจากหักชดใช้ในกรณีอื่นแล้ว ผู้รับจ้างจะต้องจ่ายคืนเงินจำนวนที่เหลือนั้นให้แก่ผู้ว่าจ้าง ภายใน ๗ (เจ็ด) วัน นับถัดจากวันได้รับแจ้งเป็นหนังสือจากผู้ว่าจ้าง

๕.๖ (ข) (สำหรับสัญญาที่เป็นราคาเหมารวม)

ผู้ว่าจ้างจะคืนหลักประกันการรับเงินค่าจ้างล่วงหน้าให้แก่ผู้รับจ้าง ต่อเมื่อผู้ว่าจ้างได้หักเงินค่าจ้างไว้ครบจำนวนเงินค่าจ้างล่วงหน้าตามข้อ ๕.๓ (ข) แล้ว เว้นแต่ในกรณีดังต่อไปนี้ ผู้รับจ้างมีสิทธิขอคืนหลักประกันการรับเงินค่าจ้างล่วงหน้าบางส่วนก่อนได้

(๑) กรณีผู้รับจ้างวางหลักประกันการรับเงินค่าจ้างล่วงหน้าไว้ฉบับเดียว หากผู้ว่าจ้างได้หักเงินค่าจ้างล่วงหน้าไปแล้ว ผู้รับจ้างมีสิทธิขอคืนหลักประกันการรับเงินค่าจ้างล่วงหน้าในส่วน (ลงชื่อ).....ผู้ว่าจ้าง (ลงชื่อ).....ผู้รับจ้าง

(นายอาทิตย์ ภูมิผล)

(นายรัฐวิศว์ พงษ์ธัญญ์)

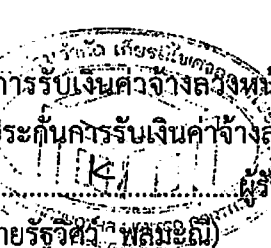

ต้นฉบับ

ที่ผู้ว่าจ้างได้หักเงินค่าจ้างล่วงหน้าไปแล้วนั้น โดยผู้รับจ้างจะต้องนำหลักประกันการรับเงินค่าจ้างล่วงหน้าฉบับใหม่ที่มีมูลค่าเท่ากับเงินค่าจ้างล่วงหน้าที่เหลืออยู่มาวางให้แก่ผู้ว่าจ้าง

(๒) กรณีผู้รับจ้างได้วางหลักประกันการรับเงินค่าจ้างล่วงหน้าไว้หลายฉบับ ซึ่งแต่ละฉบับมีมูลค่าเท่ากับจำนวนเงินค่าจ้างล่วงหน้าที่ผู้ว่าจ้างจะต้องหักไว้ในแต่ละงวด หากผู้ว่าจ้างได้หักเงินค่าจ้างล่วงหน้าในงวดใดแล้ว ผู้รับจ้างมีสิทธิขอคืนหลักประกันการรับเงินค่าจ้างล่วงหน้าในงวดนั้นได้

ข้อ ๖. การหักเงินประกันผลงาน

ในการจ่ายเงินค่าจ้างให้แก่ผู้รับจ้างแต่ละงวด ผู้ว่าจ้างจะหักเงินจำนวนร้อยละ - ของเงินที่ต้องจ่ายในงวดนั้นเพื่อเป็นประกันผลงาน ในกรณีที่เงินประกันผลงานถูกหักไปแล้วเป็นจำนวนเงินไม่ต่ำกว่า - บาท ผู้รับจ้างมีสิทธิที่จะขอเงินประกันผลงานคืน โดยนำหนังสือคำประกันของธนาคารหรือหนังสือค้ำประกันอิเล็กทรอนิกส์ซึ่งออกโดยธนาคารภายในประเทศมามอบให้ผู้ว่าจ้างเพื่อเป็นหลักประกันแทนก็ได้

ผู้ว่าจ้างจะคืนเงินประกันผลงาน และ/หรือหนังสือค้ำประกันของธนาคารดังกล่าวตามวรรคหนึ่งโดยไม่มีดอกเบี้ยให้แก่ผู้รับจ้างพร้อมกับการจ่ายเงินค่าจ้างงวดสุดท้าย

ข้อ ๗ (ข) กำหนดเวลาแล้วเสร็จและสิทธิของผู้ว่าจ้างในการบอกเลิกสัญญา

ผู้รับจ้างต้องเริ่มทำงานที่รับจ้างภายในวันที่ ๗ มีนาคม ๒๕๖๗ และจะต้องทำงานให้แล้วเสร็จบริบูรณ์ภายในวันที่ ๕ พฤษภาคม ๒๕๖๗ ถ้าผู้รับจ้างมิได้ลงมือทำงานภายในกำหนดเวลา หรือไม่สามารทำงานให้แล้วเสร็จตามกำหนดเวลา หรือมีเหตุให้เชื่อได้ว่าผู้รับจ้างไม่สามารถทำงานให้แล้วเสร็จภายในกำหนดเวลา หรือจะแล้วเสร็จล่าช้าเกินกว่ากำหนดเวลา หรือผู้รับจ้างทำผิดสัญญาข้อใดข้อหนึ่ง หรือตกเป็นผู้ถูกพิทักษ์ทรัพย์เด็ดขาด หรือตกเป็นผู้ล้มละลาย หรือเพิกเฉยไม่ปฏิบัติตามคำสั่งของคณะกรรมการตรวจรับพัสดุหรือผู้ควบคุมงานหรือบริษัทที่ปรึกษาซึ่งได้รับมอบอำนาจจากผู้ว่าจ้าง ผู้ว่าจ้างมีสิทธิที่จะบอกเลิกสัญญานี้ได้ และมีสิทธิจ้างผู้รับจ้างรายใหม่เข้าทำงานของผู้รับจ้างให้ลุล่วงไปด้วย การใช้สิทธิบอกเลิกสัญญานั้นไม่กระทบสิทธิของผู้ว่าจ้างที่จะเรียกร้องค่าเสียหายจากผู้รับจ้าง

การที่ผู้ว่าจ้างไม่ใช้สิทธิเลิกสัญญาดังกล่าวข้างต้นไม่เป็นเหตุให้ผู้รับจ้างพ้นจากความรับผิดชอบตามสัญญา

ข้อ ๘ ความรับผิดชอบในความชำรุดบกพร่องของงานจ้าง

เมื่องานแล้วเสร็จบริบูรณ์ และผู้ว่าจ้างได้รับมอบงานจากผู้รับจ้างหรือจากผู้รับจ้างรายใหม่ ในกรณีที่มีการบอกเลิกสัญญาตามข้อ ๗ หากมีเหตุชำรุดบกพร่องหรือเสียหายเกิดขึ้นจากการจ้างนี้ภายในกำหนด ๒ (สอง) ปี นับถัดจากวันที่ได้รับมอบงานดังกล่าว ซึ่งความชำรุดบกพร่องหรือเสียหายนั้นเกิดจากความบกพร่องของผู้รับจ้างอันเกิดจากการใช้วัสดุที่ไม่ถูกต้องหรือทำไว้ไม่เรียบร้อย หรือทำไม่ถูกต้องตามมาตรฐานแห่งหลักวิชา ผู้รับจ้างจะต้องรีบทำการแก้ไข ให้เป็นที่เรียบร้อยโดยไม่ชักช้า โดยผู้ว่าจ้างไม่ต้องออกเงินใดๆ ในการนี้ทั้งสิ้น หากผู้รับจ้างไม่กระทำการดังกล่าวภายในกำหนด ๑๕ (สิบห้า) วัน นับถัดจากวันที่ได้รับแจ้งเป็นหนังสือจากผู้ว่าจ้างหรือไม่ทำการแก้ไขให้ถูกต้องเรียบร้อยภายในเวลาที่ผู้ว่าจ้างกำหนด ให้ผู้ว่าจ้างมีสิทธิที่จะทำการนั้นเองหรือจ้างผู้อื่นให้ทำงานนั้น โดยผู้รับจ้างต้องเป็นผู้ออกค่าใช้จ่ายเองทั้งสิ้น

ในกรณีเร่งด่วนจำเป็นต้องรีบแก้ไขเหตุชำรุดบกพร่องหรือเสียหายโดยเร็ว และไม่อาจรอให้ผู้รับจ้างแก้ไขในระยะเวลาที่กำหนดไว้ตามวรรคหนึ่งได้ ผู้ว่าจ้างมีสิทธิเข้าจัดการแก้ไขเหตุชำรุดบกพร่องหรือเสียหายนั้นเอง หรือจ้างผู้อื่นให้ซ่อมแซมความชำรุดบกพร่องหรือเสียหาย โดยผู้รับจ้างต้องรับผิดชอบชำระค่าใช้จ่ายทั้งหมด

(ลงชื่อ).....
(นายอาทิตย์ คุณผล)



(ลงชื่อ).....
(นายรัฐวิศว์ พลมะณี)

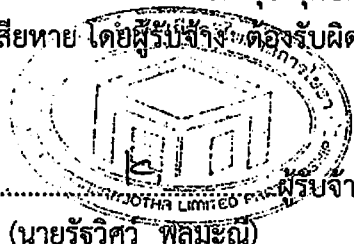

ต้นฉบับ

การที่ผู้ว่าจ้างทำการนั้นเอง หรือจ้างผู้อื่นให้ทำงานนั้นแทนผู้รับจ้าง ไม่ทำให้ผู้รับจ้างหลุดพ้นจากความรับผิดตามสัญญา หากผู้รับจ้างไม่ขัดใช้ค่าใช้จ่ายหรือค่าเสียหายตามที่ผู้ว่าจ้างเรียกร้อง ผู้ว่าจ้างมีสิทธิบังคับจากหลักประกันการปฏิบัติตามสัญญาได้

ข้อ ๙ การจ้างช่วง

ผู้รับจ้างจะต้องไม่เอางานทั้งหมดหรือแต่บางส่วนแห่งสัญญาไปจ้างช่วงอีกทอดหนึ่ง เว้นแต่การจ้างช่วงงานแต่บางส่วนที่ได้รับอนุญาตเป็นหนังสือจากผู้ว่าจ้างแล้ว การที่ผู้ว่าจ้างได้อนุญาตให้จ้างช่วงงานแต่บางส่วนดังกล่าวนี้ ไม่เป็นเหตุให้ผู้รับจ้างหลุดพ้นจาก ความรับผิดหรือพันธหน้าที่ตามสัญญา และผู้รับจ้างจะยังคงต้องรับผิดในความผิดและความประมาทเลินเล่อของผู้รับจ้างช่วง หรือของตัวแทนหรือลูกจ้างของผู้รับจ้างช่วงนั้นทุกประการ

กรณีผู้รับจ้างไปจ้างช่วงงานแต่บางส่วนโดยฝ่าฝืนความในวรรคหนึ่ง ผู้รับจ้างต้องชำระค่าปรับให้แก่ผู้ว่าจ้างเป็นจำนวนเงินในอัตราร้อยละ ๑๐ (สิบ) ของวงเงินของงานที่จ้างช่วงตามสัญญา ทั้งนี้ ไม่ตัดสิทธิผู้ว่าจ้างในการบอกเลิกสัญญา

ข้อ ๑๐ การควบคุมงานของผู้รับจ้าง

ผู้รับจ้างจะต้องควบคุมงานที่รับจ้างอย่างเอาใจใส่ ด้วยประสิทธิภาพและความชำนาญ และในระหว่างทำงานที่รับจ้างจะต้องจัดให้มีผู้แทนซึ่งทำงานเต็มเวลาเป็นผู้รับผิดชอบควบคุมงานของ ผู้รับจ้าง ผู้แทนดังกล่าวจะต้องได้รับมอบอำนาจจากผู้รับจ้าง คำสั่งหรือคำแนะนำต่างๆ ที่ผู้ว่าจ้าง คณะกรรมการตรวจรับพัสดุ ผู้ควบคุมงาน หรือบริษัทที่ปรึกษาที่ผู้ว่าจ้างแต่งตั้ง ได้แจ้งแก่ผู้แทนเช่นว่านั้น ให้ถือว่าเป็นคำสั่งหรือคำแนะนำที่ได้แจ้งแก่ผู้รับจ้าง การแต่งตั้งผู้แทนตามข้อนี้จะต้องทำเป็นหนังสือและต้องได้รับความเห็นชอบเป็นหนังสือ จากผู้ว่าจ้าง การเปลี่ยนตัวหรือแต่งตั้งผู้แทนใหม่จะทำได้หากไม่ได้รับความเห็นชอบ เป็นหนังสือจาก ผู้ว่าจ้างก่อน

ผู้ว่าจ้างมีสิทธิที่จะขอให้เปลี่ยนตัวผู้แทนตามวรรคหนึ่ง โดยแจ้งเป็นหนังสือไปยังผู้รับจ้าง และผู้รับจ้างจะต้องทำการเปลี่ยนตัวผู้แทนนั้นโดยพลัน โดยไม่คิดค่าจ้างหรือราคาเพิ่มหรืออ้างเป็นเหตุเพื่อขยายอายุสัญญาอันเนื่องมาจากเหตุนี้

ข้อ ๑๑ ความรับผิดของผู้รับจ้าง

ผู้รับจ้างจะต้องรับผิดชอบต่ออุบัติเหตุ ความเสียหาย หรือภัยอันตรายใดๆ อันเกิดจากการปฏิบัติงานของผู้รับจ้าง และจะต้องรับผิดชอบต่อความเสียหายจากการกระทำของลูกจ้างหรือตัวแทน ของผู้รับจ้าง และจากการปฏิบัติงานของผู้รับจ้างช่วงด้วย (ถ้ามี)

ความเสียหายใดๆ อันเกิดแก่งานที่ผู้รับจ้างได้ทำขึ้น แม้จะเกิดขึ้นเพราะเหตุสุดวิสัยก็ตาม ผู้รับจ้างจะต้องรับผิดชอบโดยซ่อมแซมให้คืนดีหรือ เปลี่ยนให้ใหม่โดยค่าใช้จ่ายของผู้รับจ้างเอง เว้นแต่ความเสียหายนั้นเกิดจากความผิดของผู้ว่าจ้าง ทั้งนี้ ความรับผิดของผู้รับจ้างดังกล่าวในข้อนี้จะสิ้นสุดลงเมื่อผู้ว่าจ้างได้รับมอบงานครั้งสุดท้าย ซึ่งหลังจากนั้นผู้รับจ้างคงต้องรับผิดชอบเพียงในกรณีชำรุดบกพร่อง หรือความเสียหายดังกล่าวในข้อ ๘ เท่านั้น

ผู้รับจ้างจะต้องรับผิดชอบต่อบุคคลภายนอกในความเสียหายใดๆ อันเกิดจาก การปฏิบัติงาน ของผู้รับจ้าง หรือลูกจ้างหรือตัวแทนของผู้รับจ้าง รวมถึงผู้รับจ้างช่วง (ถ้ามี) ตามสัญญานี้ หากผู้ว่าจ้างถูกเรียกร้องหรือฟ้องร้องหรือต้องชดใช้ค่าเสียหายให้แก่บุคคลภายนอกไปแล้ว ผู้รับจ้างจะต้อง ดำเนินการใดๆ เพื่อให้มีการว่าต่างแก่ต่างให้แก่ผู้ว่าจ้างโดยค่าใช้จ่ายของผู้รับจ้างเอง รวมทั้งผู้รับจ้างจะต้องชดใช้ค่าเสียหายนั้นๆ ตลอดจนค่าใช้จ่ายใดๆ อันเกิดจากการถูกเรียกร้องหรือถูกฟ้องร้องให้แก่ผู้ว่าจ้างทันที

(ลงชื่อ).....

(นายอาทิตย์

คุณผล)

(ลงชื่อ).....

(นายรัฐวิวัฒน์

ผู้รับจ้าง

ต้นฉบับ

ข้อ ๑๒ การจ่ายเงินแก่ลูกจ้าง

ผู้รับจ้างจะต้องจ่ายเงินแก่ลูกจ้างที่ผู้รับจ้างได้จ้างมาในอัตราและตามกำหนดเวลาที่ผู้รับจ้างได้ตกลงหรือทำสัญญาไว้ต่อลูกจ้างดังกล่าว

ถ้าผู้รับจ้างไม่จ่ายเงินค่าจ้างหรือค่าทดแทนอื่นใดแก่ลูกจ้างดังกล่าวในวรรคหนึ่ง ผู้ว่าจ้างมีสิทธิที่จะเอาเงินค่าจ้างที่จะต้องจ่ายแก่ผู้รับจ้างมาจ่ายให้แก่ลูกจ้างของผู้รับจ้างดังกล่าว และให้ถือว่าผู้ว่าจ้างได้จ่ายเงินจำนวนนั้นเป็นค่าจ้างให้แก่ผู้รับจ้างตามสัญญาแล้ว

ผู้รับจ้างจะต้องจัดให้มีประกันภัยสำหรับลูกจ้างทุกคนที่จ้างมาทำงาน โดยให้ครอบคลุมถึงความรับผิดชอบทั้งปวงของผู้รับจ้าง รวมทั้งผู้รับจ้างช่วง (ถ้ามี) ในกรณีความเสียหายที่คิดค่าสินไหมทดแทนได้ตามกฎหมาย ซึ่งเกิดจากอุบัติเหตุหรือภัยอันตรายใดๆ ต่อลูกจ้างหรือบุคคลอื่น ที่ผู้รับจ้างหรือผู้รับจ้างช่วงจ้างมาทำงาน ผู้รับจ้างจะต้องส่งมอบกรมธรรม์ประกันภัยดังกล่าว พร้อมทั้งหลักฐานการชำระเบี้ยประกันให้แก่ผู้ว่าจ้างเมื่อผู้ว่าจ้างเรียกร้อง

ข้อ ๑๓ การตรวจงานจ้าง

ถ้าผู้ว่าจ้างแต่งตั้งคณะกรรมการตรวจรับพัสดุ ผู้ควบคุมงาน หรือบริษัท ที่ปรึกษาเพื่อควบคุมการทำงานของลูกจ้าง คณะกรรมการตรวจรับพัสดุ ผู้ควบคุมงาน หรือบริษัทที่ปรึกษานั้นมีอำนาจเข้าไปตรวจการงานในโรงงานและสถานที่ก่อสร้างได้ตลอดเวลา และผู้รับจ้างจะต้องอำนวยความสะดวกและให้ความช่วยเหลือในการนั้นตามสมควร

การที่มีคณะกรรมการตรวจรับพัสดุ ผู้ควบคุมงาน หรือบริษัทที่ปรึกษานั้น หากทำให้ผู้รับจ้างพ้นความรับผิดชอบตามสัญญานี้ข้อใดข้อหนึ่งไม่

ข้อ ๑๔ แบบรูปและรายการละเอียดตลาดเคลื่อน

ผู้รับจ้างรับรองว่าได้ตรวจสอบและทำความเข้าใจในแบบรูปและรายการละเอียดโดยถี่ถ้วนแล้ว หากปรากฏว่าแบบรูปและรายการละเอียดนั้นผิดพลาดหรือคลาดเคลื่อน ไปจากหลักการทางวิศวกรรมหรือทางเทคนิค ผู้รับจ้างตกลงที่จะปฏิบัติตามคำวินิจฉัยของผู้ว่าจ้าง คณะกรรมการตรวจรับพัสดุ ผู้ควบคุมงาน หรือบริษัทที่ปรึกษาที่ผู้ว่าจ้างแต่งตั้ง เพื่อให้งานแล้วเสร็จบริบูรณ์ คำวินิจฉัยดังกล่าวให้ถือเป็นที่สุด โดยผู้รับจ้างจะคิดค่าจ้าง ค่าเสียหาย หรือค่าใช้จ่ายใดๆ เพิ่มขึ้น จากผู้ว่าจ้างหรือขอขยายอายุสัญญาไม่ได้

ข้อ ๑๕ การควบคุมงานโดยผู้ว่าจ้าง

ผู้รับจ้างตกลงว่าคณะกรรมการตรวจรับพัสดุ ผู้ควบคุมงาน หรือบริษัท ที่ปรึกษาที่ผู้ว่าจ้างแต่งตั้ง มีอำนาจที่จะตรวจสอบและควบคุมงานเพื่อให้เป็นไปตาม สัญญานี้ และมีอำนาจที่จะสั่งให้แก้ไขเปลี่ยนแปลงเพิ่มเติม หรือตัดทอนซึ่งงานตามสัญญานี้ หากผู้รับจ้างขัดขืน ไม่ปฏิบัติตาม ผู้ว่าจ้าง คณะกรรมการตรวจรับพัสดุ ผู้ควบคุมงาน หรือบริษัทที่ปรึกษา มีอำนาจ ที่จะสั่งให้หยุดการนั้นชั่วคราวได้ ความล่าช้าในกรณีเช่นนี้ ผู้รับจ้างจะถือเป็นเหตุขอขยายระยะเวลา การปฏิบัติงานตามสัญญาหรือเรียกกรองค่าเสียหายใดๆ ไม่ได้

ข้อ ๑๖ งานพิเศษและการแก้ไขงาน

(ลงชื่อ).....ผู้ว่าจ้าง
(นายอาทิตย์ คุ้มผล)

(ลงชื่อ).....ผู้รับจ้าง
(นายรัฐวิทย์ พลมณีส)

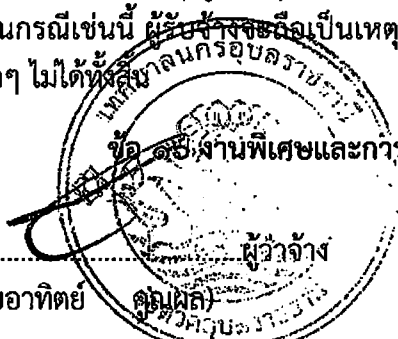

ต้นฉบับ

ผู้ว่าจ้างมีสิทธิที่จะส่งเป็นหนังสือให้ผู้รับจ้างทำงานพิเศษซึ่งไม่ได้แสดงไว้หรือรวมอยู่ในเอกสารสัญญาฯ หากงานพิเศษนั้นๆ อยู่ในขอบข่ายทั่วไปแห่งวัตถุประสงค์ของสัญญาฯ นอกจากนี้ ผู้ว่าจ้างยังมีสิทธิสั่งให้เปลี่ยนแปลงหรือแก้ไขแบบรูปและข้อกำหนดต่างๆ ในเอกสารสัญญาฯ ด้วย

อัตราค่าจ้างหรือราคาที่กำหนดใช้ในสัญญาฯ ให้กำหนดใช้สำหรับงานพิเศษ หรืองานที่เพิ่มเติมขึ้น หรือตัดทอนลงทั้งปวงตามคำสั่งของผู้ว่าจ้าง หากในสัญญาฯ ไม่ได้กำหนดไว้ถึงอัตราค่าจ้าง หรือราคาใดๆ ที่จะนำมาใช้สำหรับงานพิเศษหรืองานที่เพิ่มขึ้นหรือลดลงดังกล่าว ผู้ว่าจ้าง และผู้รับจ้างจะได้ตกลงกันที่จะกำหนดอัตราค่าจ้างหรือราคาที่เพิ่มขึ้นหรือลดลง รวมทั้งการขยายระยะเวลา (ถ้ามี) กันใหม่เพื่อความเหมาะสม ในกรณีที่ตกลงกันไม่ได้ ผู้ว่าจ้างจะกำหนดอัตราค่าจ้าง หรือราคาตามแต่ผู้ว่าจ้างจะเห็นว่าเหมาะสมและถูกต้อง ซึ่งผู้รับจ้างจะต้องปฏิบัติตามคำสั่งของผู้ว่าจ้างไปก่อนเพื่อมิให้เกิดความเสียหายแก่งานที่จ้าง

ข้อ ๑๗ ค่าปรับ

หากผู้รับจ้างไม่สามารถทำงานให้แล้วเสร็จภายในเวลาที่กำหนดไว้ในสัญญาฯ และผู้ว่าจ้างยังมีได้บอกเลิกสัญญาฯ ผู้รับจ้างจะต้องชำระค่าปรับให้แก่ผู้ว่าจ้างเป็น จำนวนเงินวันละ ๘๗๓.๕๐- บาท (แปดร้อยเจ็ดสิบสามบาทห้าสิบบาท) และจะต้องชำระค่าใช้จ่ายในการควบคุมงาน (ถ้ามี) ในเมื่อผู้ว่าจ้าง ต้องจ้างผู้ควบคุมงานอีกต่อหนึ่งเป็นจำนวนเงินวันละ ๓๐๐.๐๐ บาท (สามร้อยบาทถ้วน) นับถัดจากวันที่ครบกำหนดเวลาแล้วเสร็จของงานตามสัญญาฯ หรือวันที่ผู้ว่าจ้างได้ขยายเวลาทำงานให้ จนถึงวันที่ทำงานแล้วเสร็จจริง นอกจากนี้ ผู้รับจ้างยอมให้ผู้ว่าจ้างเรียกค่าเสียหายอันเกิดขึ้นจากการที่ผู้รับจ้างทำงานล่าช้าเฉพาะส่วนที่เกินกว่าจำนวนค่าปรับและค่าใช้จ่ายดังกล่าวได้อีกด้วย

ในระหว่างที่ผู้ว่าจ้างยังมีได้บอกเลิกสัญญาฯ นั้น หากผู้ว่าจ้างเห็นว่าผู้รับจ้าง จะไม่สามารถปฏิบัติตามสัญญาต่อไปได้ ผู้ว่าจ้างจะใช้สิทธิบอกเลิกสัญญาฯ และใช้สิทธิตามข้อ ๑๘ ก็ได้ และถ้าผู้ว่าจ้างได้แจ้งข้อเรียกร้องไปยังผู้รับจ้างเมื่อครบกำหนดเวลาแล้วเสร็จของงานขอให้ชำระค่าปรับแล้ว ผู้ว่าจ้างมีสิทธิที่จะปรับผู้รับจ้างจนถึงวันบอกเลิกสัญญาฯ ได้อีกด้วย

ข้อ ๑๘ สิทธิของผู้ว่าจ้างภายหลังบอกเลิกสัญญาฯ

ในกรณีที่ผู้ว่าจ้างบอกเลิกสัญญาฯ ผู้ว่าจ้างอาจทำงานนั้นเองหรือว่าจ้างผู้อื่นให้ทำงานนั้นต่อจนแล้วเสร็จก็ได้ ผู้ว่าจ้างหรือผู้รับจ้างทำงานนั้นต่อมีสิทธิใช้เครื่องมือใช้ในการก่อสร้าง สิ่งที่สร้างขึ้นชั่วคราวสำหรับงานก่อสร้าง และวัสดุต่างๆ ซึ่งเห็นว่าจะต้องสงวนเอาไว้เพื่อการปฏิบัติงานตามสัญญาฯ ตามที่จะเห็นสมควร

ในกรณีดังกล่าว ผู้ว่าจ้างมีสิทธิริบหรือบังคับจากหลักประกันการปฏิบัติตามสัญญาฯ ทั้งหมด หรือบางส่วน ตามแต่จะเห็นสมควร นอกจากนั้น ผู้รับจ้างจะต้องรับผิดชอบในค่าเสียหายซึ่งเป็นจำนวนเกินกว่าหลักประกันการปฏิบัติตามสัญญาฯ รวมทั้งค่าใช้จ่ายที่เพิ่มขึ้น ในการทำงานนั้นต่อให้แล้วเสร็จตามสัญญาฯ ตลอดจนค่าใช้จ่ายในการควบคุมงานเพิ่ม (ถ้ามี) ซึ่งผู้ว่าจ้างจะหัก เอาจากเงินประกันผลงานหรือจำนวนเงินใดๆ ที่จะจ่ายให้แก่ผู้รับจ้างก็ได้

ข้อ ๑๙. การบังคับค่าปรับ ค่าเสียหาย และค่าใช้จ่าย

ในกรณีที่ผู้รับจ้างไม่ปฏิบัติตามสัญญาฯ ข้อหนึ่งข้อใดด้วยเหตุใดๆ ก็ตาม จนเป็นเหตุให้เกิดค่าปรับ ค่าเสียหาย หรือค่าใช้จ่ายแก่ผู้ว่าจ้าง ผู้รับจ้างต้องชดใช้ค่าปรับ ค่าเสียหาย หรือค่าใช้จ่ายดังกล่าวให้แก่ผู้ว่าจ้างโดยสิ้นเชิงภายในกำหนด ๑๕ (สิบห้า) วัน นับถัดจากวันที่ได้รับแจ้งเป็นหนังสือจากผู้ว่าจ้าง หากผู้รับจ้างไม่ชดใช้ให้ถูกต้องครบถ้วนภายในระยะเวลาดังกล่าวให้ผู้ว่าจ้างมีสิทธิที่จะหักเอาจากจำนวนเงิน

(ลงชื่อ).....

(นายอาทิตย์ คุณผล)



(ลงชื่อ).....

(นายรัฐวิทย์ พลมณฑ)



ต้นฉบับ

ค่าจ้างที่ต้องชำระ หรือจากเงินประกันผลงาน ของผู้รับจ้าง หรือบังคับจากหลักประกันการปฏิบัติตามสัญญาได้ทันที

หากค่าปรับ ค่าเสียหาย หรือค่าใช้จ่ายที่บังคับจากเงินค่าจ้างที่ต้องชำระ เงินประกันผลงาน หรือหลักประกันการปฏิบัติตามสัญญาแล้วยังไม่เพียงพอ ผู้รับจ้างยินยอมชำระส่วนที่เหลือ ที่ยังขาดอยู่จนครบถ้วนตามจำนวนค่าปรับ ค่าเสียหาย หรือค่าใช้จ่ายนั้น ภายในกำหนด ๑๕ (สิบห้า) วัน นับถัดจากวันที่ได้รับแจ้งเป็นหนังสือจากผู้ว่าจ้าง

หากมีเงินค่าจ้างตามสัญญาที่หักไว้จ่ายเป็นค่าปรับ ค่าเสียหาย หรือค่าใช้จ่ายแล้วยังเหลืออยู่อีกเท่าใด ผู้ว่าจ้างจะคืนให้แก่ผู้รับจ้างทั้งหมด

ข้อ ๒๐ การทำบริเวณก่อสร้างให้เรียบร้อย

ผู้รับจ้างจะต้องรักษาบริเวณสถานที่ปฏิบัติงานตามสัญญานี้ รวมทั้งโรงงานหรือ สิ่งอำนวยความสะดวกในการทำงานของผู้รับจ้าง ลูกจ้าง ตัวแทน หรือผู้รับจ้างช่วง (ถ้ามี) ให้สะอาด ปลอดภัย และมีประสิทธิภาพในการใช้งานตลอดระยะเวลาการจ้าง และเมื่อทำงานเสร็จสิ้นแล้วจะต้องขนย้ายบรรดาเครื่องใช้ในการทำงานจ้างรวมทั้งวัสดุ ขยะมูลฝอย และสิ่งก่อสร้างชั่วคราวต่างๆ (ถ้ามี) ทั้งจะต้องกลบเกลี่ยพื้นดินให้เรียบร้อยเพื่อให้บริเวณทั้งหมดอยู่ในสภาพที่สะอาดและใช้งานได้ทันที

ข้อ ๒๑ การงดหรือลดค่าปรับ หรือการขยายเวลาปฏิบัติงานตามสัญญา

ในกรณีที่มิมีเหตุเกิดจากความผิดหรือความบกพร่องของฝ่ายผู้ว่าจ้าง หรือเหตุสุดวิสัย หรือเกิดจากพฤติการณ์อันหนึ่งอันใดที่ผู้รับจ้างไม่ต้องรับผิดชอบตามกฎหมาย หรือเหตุอื่นตามที่กำหนด ในกฎกระทรวง ซึ่งออกตามความในกฎหมายว่าด้วยการจัดซื้อจัดจ้างและการบริหารพัสดุภาครัฐ ทำให้ผู้รับจ้างไม่สามารถทำงานให้แล้วเสร็จตามเงื่อนไขและกำหนดเวลาแห่งสัญญานี้ได้ ผู้รับจ้างจะต้องแจ้งเหตุหรือพฤติการณ์ดังกล่าวพร้อมหลักฐานเป็นหนังสือให้ผู้ว่าจ้างทราบ เพื่อของดหรือลดค่าปรับ หรือขยายเวลาทำงานออกไปภายใน ๑๕ (สิบห้า) วันนับถัดจากวันที่เหตุนั้นสิ้นสุดลง หรือตามที่กำหนดในกฎกระทรวงดังกล่าว แล้วแต่กรณี

ถ้าผู้รับจ้างไม่ปฏิบัติให้เป็นไปตามความในวรรคหนึ่ง ให้ถือว่าผู้รับจ้างได้สละสิทธิเรียกร้อง ในการที่จะของดหรือลดค่าปรับ หรือขยายเวลาทำงานออกไปโดยไม่มีเงื่อนไขใดๆ ทั้งสิ้น เว้นแต่ กรณีเหตุเกิดจากความผิดหรือความบกพร่องของฝ่ายผู้ว่าจ้าง ซึ่งมีหลักฐานชัดเจน หรือผู้ว่าจ้างทราบดี อยู่แล้วตั้งแต่ต้น

การงดหรือลดค่าปรับ หรือขยายกำหนดเวลาทำงานตามวรรคหนึ่ง อยู่ในดุลพินิจของผู้ว่าจ้างที่จะพิจารณาตามที่เห็นสมควร

ข้อ ๒๒. การใช้เรือไทย

ในการปฏิบัติตามสัญญานี้ หากผู้รับจ้างจะต้องส่งหรือนำของเข้ามาจากต่างประเทศรวมทั้งเครื่องมือและอุปกรณ์ที่ต้องนำเข้ามาเพื่อปฏิบัติงานตามสัญญา ไม่ว่าผู้รับจ้างจะเป็นผู้นำของเข้ามาเองหรือนำเข้ามาโดยผ่านตัวแทนหรือบุคคลอื่นใด ถ้าสิ่งของนั้นต้องนำเข้ามาโดยทางเรือในเส้นทางเดินเรือที่มีเรือไทยเดินอยู่และสามารถให้บริการรับขนได้ตามที่รัฐมนตรีว่าการกระทรวงคมนาคมประกาศกำหนด ผู้รับจ้างต้องจัดการให้สิ่งของดังกล่าวบรรทุกโดยเรือไทยหรือเรือที่มีสิทธิเช่นเดียวกับเรือไทยจากต่างประเทศมายังประเทศไทยแล้วจะได้รับอนุญาตจากกรมเจ้าท่าก่อนบรรทุกของนั้นลงเรืออื่นที่มีใช้เรือไทยหรือเป็นของที่รัฐมนตรีว่าการกระทรวงคมนาคมประกาศยกเว้นให้บรรทุกโดยเรืออื่นได้ ทั้งนี้ ไม่ว่าการส่งหรือนำเข้าสิ่งของดังกล่าวจากต่างประเทศจะเป็นแบบใด

(ลงชื่อ).....

(นายอาทิตย์



คุณผล)

(ลงชื่อ).....

(นายรัฐวิศว์ พลมะณี)

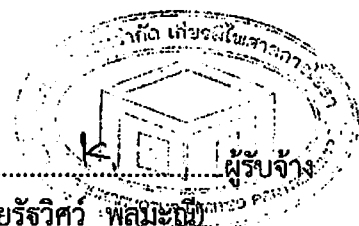

ต้นฉบับ

ในการส่งมอบงานตามสัญญาให้แก่ผู้ว่าจ้าง ถ้างานนั้นมีสิ่งของตามวรรคหนึ่ง ผู้รับจ้างจะต้องส่งมอบใบตราส่ง (Bill of lading) หรือสำเนาใบตราส่งสำหรับของนั้น ซึ่งแสดงว่าได้บรรทุกมาโดยเรือไทยหรือเรือที่มีสิทธิเช่นเดียวกับเรือไทยให้แก่ผู้ว่าจ้างพร้อมกับการส่งมอบงานด้วย

ในกรณีที่สิ่งของดังกล่าวไม่ได้รับบรรทุกจากต่างประเทศมายังประเทศไทยโดยเรือไทยหรือเรือที่มีสิทธิเช่นเดียวกับเรือไทย ผู้รับจ้างต้องส่งมอบหลักฐานซึ่งแสดงว่าได้รับอนุญาตจากกรมเจ้าท่าให้บรรทุกของโดยเรืออื่นได้หรือหลักฐานซึ่งแสดงว่าได้ชำระค่าธรรมเนียมพิเศษ เนื่องจากการไม่บรรทุกของโดยเรือไทยตามกฎหมาย ว่าด้วยการส่งเสริมการพาณิชย์แล้วอย่างใดอย่างหนึ่งแก่ผู้ว่าจ้างด้วย

ในกรณีที่ผู้รับจ้างไม่ส่งมอบหลักฐานอย่างใดอย่างหนึ่งดังกล่าวในวรรคสองและวรรคสามให้แก่ผู้ว่าจ้างแต่จะขอส่งมอบงานดังกล่าวให้ผู้ว่าจ้างก่อนโดยยังไม่รับชำระเงินค่าจ้าง ผู้ว่าจ้างมีสิทธิรับงานดังกล่าวไว้ก่อน และชำระเงินค่าจ้างเมื่อผู้รับจ้างได้ปฏิบัติถูกต้องครบถ้วนดังกล่าวแล้วได้

ข้อ ๒๓. มาตรฐานฝีมือช่าง

ผู้รับจ้างตกลงเป็นเงื่อนไขสำคัญว่า ผู้รับจ้างจะต้องมีและใช้ผู้ผ่านการทดสอบมาตรฐานฝีมือช่าง จากผู้มีวุฒิบัตรระดับ ปวช. ปวส. และปวท. หรือเทียบเท่าจากสถาบันการศึกษาที่ ก.พ. รับรองให้เข้ารับราชการได้ หรือผู้มีวุฒิบัตรระดับ ปวช. ปวส. และปวท. หรือเทียบเท่าจากสถาบันการศึกษาที่ ก.พ. รับรองให้เข้ารับราชการได้ ในอัตราไม่ต่ำกว่าร้อยละ ๑๐ (สิบ) ของแต่ละสาขาช่าง แต่จะต้องมีช่างจำนวนอย่างน้อย ๑ (หนึ่ง) คน ในแต่ละสาขาช่างดังต่อไปนี้

๒๓.๑ สำเนาหลักฐานบัตรประจำตัววิศวกร (ใบอนุญาตประกอบวิชาชีพวิศวกรรมควบคุม) ระดับสามัญวิศวกรโยธา หรือระดับที่สูงกว่าและหนังสือรับรองเป็นวิศวกรโยธาของโครงการ จำนวน ๑ คน

๒๓.๒ สำเนาหลักฐานคุณวุฒิผู้ควบคุมงานประจำโครงการต้องมีคุณวุฒิการศึกษาไม่ต่ำกว่าระดับประกาศนียบัตรวิชาชีพ (ปวส.) ทางด้านการก่อสร้างโยธา, สำรวจ หรือเทียบเท่า และหนังสือรับรองเป็นผู้ควบคุมงานโครงการ จำนวน ๑ คน

ผู้รับจ้างจะต้องจัดทำบัญชีแสดงจำนวนช่างทั้งหมดโดยจำแนกตามแต่ละสาขาช่าง และระดับช่างพร้อมกับบรรยายชื่อช่างผู้ผ่านการทดสอบมาตรฐานฝีมือช่างหรือผู้มีวุฒิบัตรดังกล่าวในวรรคหนึ่งนำมาแสดงพร้อมหลักฐานต่างๆ ต่อคณะกรรมการตรวจรับพัสดุหรือผู้ควบคุมงาน ก่อนเริ่มลงมือทำงาน และพร้อมที่จะให้ผู้ว่าจ้างหรือเจ้าหน้าที่ของผู้ว่าจ้างตรวจสอบดูได้ตลอด เวลาการทำงานตามสัญญานี้ของผู้รับจ้าง

ข้อ ๒๔. การปรับราคาค่าจ้าง

ผู้ว่าจ้างและผู้รับจ้าง ตกลงกันให้ใช้สัญญาปรับราคาได้ สำหรับราคางานก่อสร้างตามสัญญานี้โดยการนำสูตร Escalation Factor (K) มาใช้คำนวณราคางานที่เปลี่ยนแปลงไป โดยวิธีการต่อไปนี้ ตามเงื่อนไข หลักเกณฑ์ สูตรและวิธีคำนวณที่ใช้กับสัญญาแบบปรับราคาได้ตามมติคณะรัฐมนตรีเมื่อวันที่ ๒๒ สิงหาคม ๒๕๓๒ เรื่องการพิจารณาช่วยเหลือผู้ประกอบการอาชีพงานก่อสร้าง ตามหนังสือสำนักเลขาธิการคณะรัฐมนตรี ที่ นร ๐๒๐๓/ว ๑๐๙ ลงวันที่ ๒๔ สิงหาคม ๒๕๓๒

สูตรการปรับราคา (สูตรค่า K) จะต้องคงที่ที่ระดับที่กำหนดไว้ในวันแล้วเสร็จตามที่กำหนดไว้ในสัญญา หรือภายในระยะเวลาที่ ผู้ว่าจ้าง ได้ขยายออกไป โดยจะใช้สูตรของทางราชการที่ได้ระบุตามภาคผนวก-

(ลงชื่อ).....
(นายอาทิตย์ คุณผล)

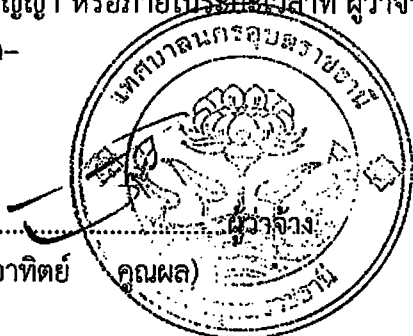

(ลงชื่อ).....
(นายรัฐวิศว์ พลมะณี)

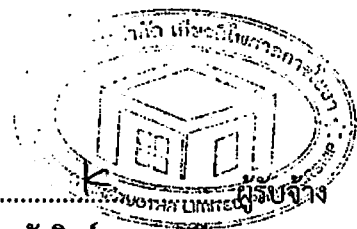

ต้นฉบับ

สัญญานี้ทำขึ้นเป็นสองฉบับ มีข้อความถูกต้องตรงกัน คู่สัญญาได้อ่านและเข้าใจข้อความ
โดยละเอียดตลอดแล้ว จึงได้ลงลายมือชื่อ พร้อมทั้งประทับตรา (ถ้ามี) ไว้เป็นสำคัญต่อหน้าพยาน และคู่สัญญา
ต่างยึดถือไว้ฝ่ายละหนึ่งฉบับ

(ลงชื่อ).....ผู้ว่าจ้าง
(นายอาทิตย์ คุณผล)
(ลงชื่อ).....ผู้รับจ้าง
(นายรัฐวิศว์ พลมะณี)
(ลงชื่อ).....พยาน
(นายวิษณุพงศ์ สาสิทธิ์)
(ลงชื่อ).....พยาน
(นายสุรศักดิ์ สุระวงศ์)

เลขที่โครงการ ๖๗๐๒๙๒๒๐๑๕๗

เลขคูมสัญญา ๖๗๐๓๒๒๐๐๖๔๘๒

ต้นฉบับ

แบบใบเสนอราคา

เรียน นายกเทศมนตรีนครอุบลราชธานี

1. ข้าพเจ้า ห้างหุ้นส่วนจำกัด เกียรติไพศาลการโยธา สำนักงานใหญ่ตั้งอยู่เลขที่ 133 หมู่ 13 ตำบล กระเจียว อำเภอ ป่าดิว จังหวัด ยโสธร โทรศัพท์ - โดย นายรัฐวิศว์ พลมะณี ผู้ลงนามข้างท้ายนี้ได้พิจารณาเงื่อนไขต่าง ๆ ในเอกสารเสนอราคา เลขที่/2567 และเอกสารเพิ่มเติมเลขที่.....(ถ้ามี) โดยตลอดและยอมรับข้อกำหนดและเงื่อนไขนั้นแล้ว รวมทั้งรับรองว่าข้าพเจ้าเป็นผู้มีคุณสมบัติครบถ้วนตามที่กำหนด และไม่เป็นผู้ทำงานของทางราชการ หรือหน่วยการบริหารราชการส่วนท้องถิ่น

2. ข้าพเจ้าขอเสนอราคา โครงการปรับปรุงผิวทางแอสฟัลต์คอนกรีตซอยขยายวงร 40 แยก 3 ตามราคาที่ได้รับระบุไว้ในบัญชีแสดงปริมาณวัสดุและแรงงานค่าก่อสร้างแนบท้ายใบเสนอราคานี้ เป็นเงินทั้งสิ้น 349,400.-บาท (สามแสนสี่หมื่นเก้าพันสี่ร้อยบาทถ้วน) ซึ่งรวมภาษีมูลค่าเพิ่ม 7% เป็นเงิน 22,857.95- บาท ตลอดจนภาษีอากรนั้น ๆ และค่าใช้จ่ายทั้งปวงไว้ด้วยแล้ว

3. คำเสนอราคานี้จะยืนราคาเป็นระยะเวลา 60 วัน นับแต่วันที่เสนอราคา และเทศบาลรับคำเสนอนี้ ณ เวลาใดก็ได้ก่อนที่จะครบกำหนดระยะเวลาดังกล่าว หรือระยะเวลาที่ได้ยื่นออกไปตามเหตุผลอันสมควรที่เทศบาลนครอุบลราชธานีร้องขอ

4. กำหนดเวลาส่งมอบ ข้าพเจ้ารับรองที่จะเริ่มทำงานตามสัญญาทันที และจะส่งมอบงานโดยครบถ้วนถูกต้องภายใน 60 วัน นับถัดจากวันที่ลงนามในสัญญาจ้าง

5. ในกรณีที่ข้าพเจ้าได้รับการพิจารณาให้เป็นผู้ชนะ ข้าพเจ้าขอรับรองที่จะ

5.1 ทำสัญญาตามแบบสัญญาสัญญาจ้างแนบท้ายเอกสารสอบราคากับเทศบาลภายใน 5 วัน นับถัดจากวันที่ได้รับหนังสือแจ้งให้ไปทำสัญญา

5.2 มอบหลักประกันการปฏิบัติตามสัญญาตามที่ระบุไว้ในข้อ 6 ของเอกสารการเสนอราคาให้แก่เทศบาลนครอุบลราชธานี ก่อนหรือในขณะที่ได้ลงนามในสัญญาเป็นจำนวนร้อยละ 5 ของราคาตามสัญญาที่ได้รับระบุไว้ในใบเสนอราคานี้ เพื่อเป็นหลักประกันการปฏิบัติตามสัญญาโดยถูกต้องและครบถ้วน

5.3 หากข้าพเจ้าไม่ปฏิบัติตามที่ระบุไว้ข้างต้นนี้ ข้าพเจ้ายินยอมชดใช้ค่าเสียหายอื่น ๆ (ถ้ามี) รวมทั้งจะพิจารณาให้เป็นผู้ทำงานตามระเบียบของทางราชการ หรือเทศบาลนครอุบลราชธานีอาจเรียกผู้เสนอราคารายอื่นให้มีการเสนอราคาใหม่ก็ได้

6. ข้าพเจ้ายอมรับว่าเทศบาลนครอุบลราชธานี ไม่มีความผูกพันที่จะรับคำเสนอนี้ หรือใบเสนอราคาใด ๆ รวมทั้งไม่ต้องรับผิดชอบในค่าใช้จ่ายใด ๆ อันอาจเกิดขึ้นในการที่ข้าพเจ้าได้เข้าเสนอราคา

7. ข้าพเจ้าได้ตรวจทานตัวเลขและตรวจสอบเอกสารต่าง ๆ ที่ได้ยื่นเสนอราคานี้โดยละเอียดแล้ว และเข้าใจดีว่าเทศบาลนครอุบลราชธานีไม่ต้องรับผิดชอบใด ๆ ในความผิดพลาดหรือตกหล่น

8. ใบเสนอราคานี้ได้ยื่นเสนอโดยบริสุทธิ์ยุติธรรม และปราศจากกลฉ้อฉลหรือการสมรู้ร่วมคิดกัน โดยไม่ชอบด้วยกฎหมายกับบุคคลหนึ่งบุคคลใด หรือหลายบุคคล หรือกับห้างหุ้นส่วนใด ๆ ที่ได้ยื่นเสนอราคาในคราวเดียวกัน

เสนอราคา ณ วันที่ 27 เดือน กุมภาพันธ์ พ.ศ. 2567

นางสาว เกียรติไพศาลการโยธา (ลงชื่อ) เลขที่ ทน.อบ. 46/2567
6 มี.ค. 2567
(นายรัฐวิศว์ พลมะณี) ผู้เสนอราคา
นางจ./บริษัท ผู้รับจ้าง
(ประทับตรา) พยาน
(ลงชื่อ) พยาน

โครงการ ปรับปรุงผิวทางแอสฟัลต์คอนกรีตซอยขยายทาง 40 แยก 3

ต้นฉบับ

แบบเลขที่ ข.94/67

ทจก./บริษัท /ร้าน

ลำดับ	รายการ	จำนวน	หน่วย	ราคาต่อหน่วย	ราคาทุน	FN	ราคาต่อหน่วย หน่วย x FN	รวมราคากลาง	หมายเหตุ
1	งานผิวทาง								
	- ลาดแอสฟัลต์แตกโค๊ด พื้นที่	510.00	ตร.ม.	14.84	7,568.40	1.3642	20.24	10,322.40	
	- ผิวทางแอสฟัลต์คอนกรีต หนา 0.05 ม. พื้นที่	510.00	ตร.ม.	281.52	143,575.20	1.3642	384.05	195,865.50	
2	งานป่อพักในผิวจราจร								
	- ปรับระดับพร้อมเปลี่ยนฝาป่อพัก	6.00	ชุด	6,870.40	41,222.40	1.3642	9,372.60	56,235.60	
	- ปรับระดับพร้อมเปลี่ยนฝาป่อรับน้ำ	6.00	ชุด	2,958.04	17,748.24	1.3642	4,035.36	24,212.16	
3	งานตีเส้นจราจร								
	- เส้นจราจรสีเทอร์โมพลาสติก พื้นที่	18.00	ตร.ม.	270.00	4,860.00	1.3642	368.33	6,629.94	
4	งานโคมไฟส่องสว่างถนน								
	- โคมไฟหลอด LED ขนาดไม่น้อยกว่า 150 วัตต์	3.00	ชุด	10,500.00	31,500.00	1.3642	14,324.10	42,972.30	
	- ขาจับกิ่งโคมไฟปรับระดับ ขนาด 2 นิ้วพร้อมอุปกรณ์	3.00	ชุด	2,100.00	6,300.00	1.3642	2,864.82	8,594.46	
5	ป้ายโครงการ	1.00	ชุด	3,360.00	3,360.00	1.3642	4,583.71	4,583.71	

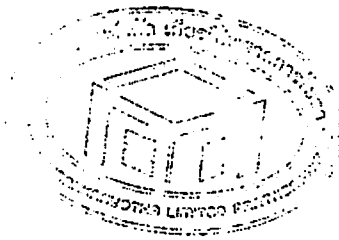

(ลงชื่อ).....
 (นายรัฐวิศร พลมะณี.....)
 แบบแปลนประกอบในสัญญาจ้าง เลขที่ ทน.อบ.....
 ลงวันที่..... 6 มี.ค. 2567.....

(ลงชื่อ)..... ผู้ว่าจ้าง
 (ลงชื่อ)..... ผู้รับจ้าง
 (ลงชื่อ)..... พยาน
 (ลงชื่อ)..... พยาน

ต้นฉบับ

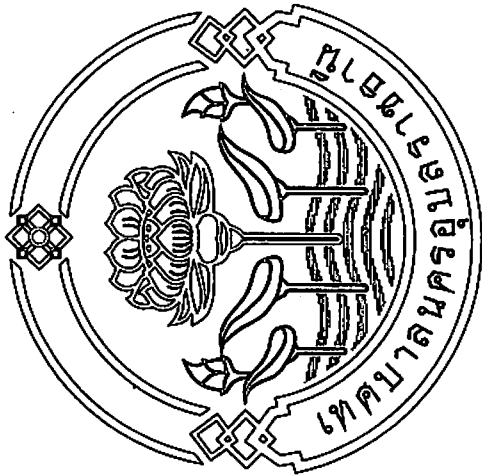

โครงการ

ปรับปรุงคู่มือทางเอกสารเพื่อลดข้อบกพร่องของสาขาวิชา 40 สาขา 3

เทศบาลนครอุบลราชธานี

นางสาวอุบลศรี กอมน้อย เลขที่ ทน.อบ. 40/257
6 มี.ค. 2567

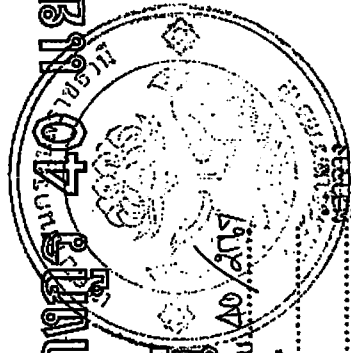

ผู้รับจ้าง.....พชาน
.....พชาน
.....พชาน

สำนักงานศึกษา
ในพระอารามหลวง
ส่วนกลาง
ส่วนศึกษา
ส่วนส่งเสริม
ส่วนบริหารงาน
ส่วนอื่น ๆ



ส่วนควบคุมการก่อสร้าง
สำนักงานเทศบาลนครอุบลราชธานี

การแก้ไข		
ครั้งที่	วันที่	ผู้แก้ไข
ครั้งที่ 1		
ครั้งที่ 2		
ครั้งที่ 3		
ครั้งที่ 4		
ครั้งที่ 5		
ครั้งที่ 6		
ครั้งที่ 7		
ครั้งที่ 8		
ครั้งที่ 9		
ครั้งที่ 10		

แปลนบุ่อสพัลลคองกริต ดีเส้นจรวจร
SCALE 1:500

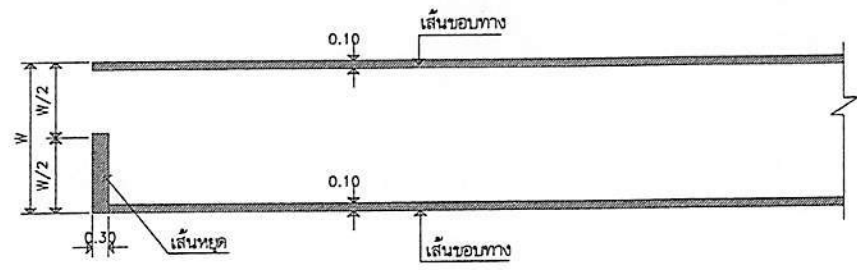
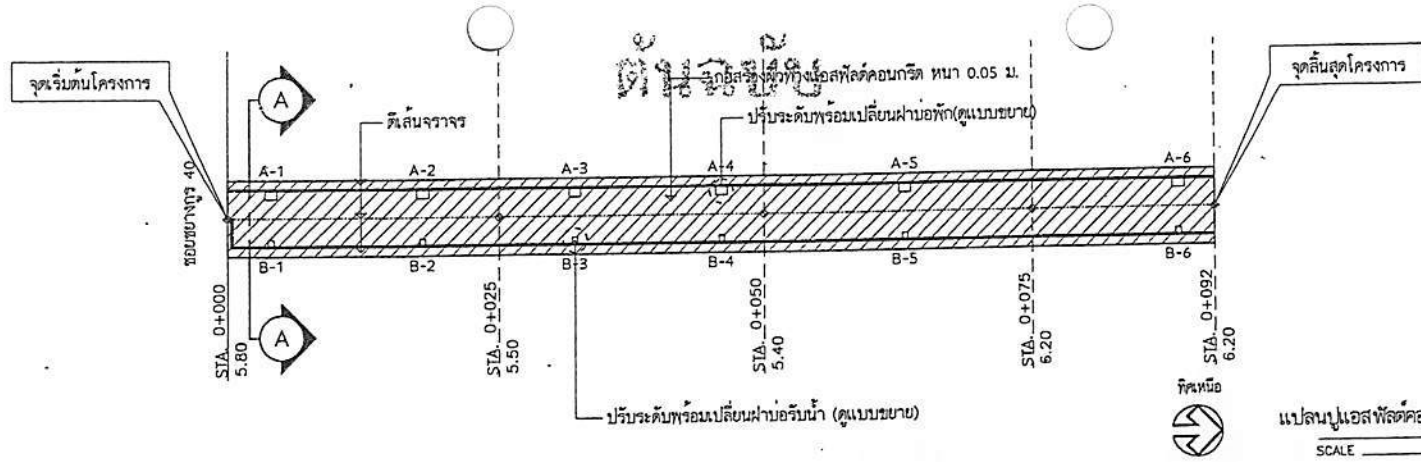

ขยายงานดีเส้นจรวจร
ไม่แสดงขนาดส่วน

รายการก่อสร้าง

1. งานลาดแอสฟัลต์เทคโคท พื้นทั้งหมดไม่น้อยกว่า 510.00 ตร.ม.
 2. งานผิวทางแอสฟัลต์คอนกรีต หนา 0.05 ม.กว้าง 5.40 - 6.20 ม. ยาว 92 ม. พื้นทั้งหมดไม่น้อยกว่า 510.00 ตร.ม.
 3. งานบ่อพักในผิวจราจร
A-ปรับระดับพร้อมเปลี่ยนผ่านบ่อพัก จำนวน 6 ชุด
B-ปรับระดับพร้อมเปลี่ยนผ่านบ่อรับน้ำ จำนวน 6 ชุด
 4. งานดีเส้นจรวจร
พื้นที่ไม่น้อยกว่า 18.00 ตร.ม.
 5. ติดตั้งโคมไฟหลอด LED ขนาดไม่น้อยกว่า 150 วัตต์ จำนวน 3 ชุด
 6. ติดตั้งขงจิ้งโคมไฟปรับระดับ ขนาด 2 นิ้ว พร้อมอุปกรณ์ จำนวน 3 ชุด
 7. บ้ายโครงการ จำนวน 1-บ้าย
- และอื่นๆ(ตามแบบแปลนของเทศบาลนครอุบลราชธานี)

รายการประกอบแบบก่อสร้าง

1. แบบแปลนบุ่อสพัลลคองกริต ให้เป็นไปตามมาตรฐานงานเทคโคท มทพ. 227-2554
2. วัสดุบุ่อสพัลลคองกริต ให้เป็นไปตามมาตรฐาน มทพ. 209-2545
3. งานผิวจราจรแอสฟัลต์คอนกรีต ให้เป็นไปตามมาตรฐาน มทพ. 230-2563
4. ระยะบ่งชี้จราจรในทางหลวงที่กึ่งกลางของโครงการก่อสร้างต้องบ่งชี้ระยะทางไม่น้อยกว่า 110 กิโลเมตร พร้อมแนบใบอนุญาตประกอบกิจการจราจรในทางหลวง ร.ง.4 และแนบเห็นตั้งตำแหน่งที่ตั้งของโรงงาน
5. งานดีเส้นจรวจรให้ใช้วัสดุไฟฟลอสติค หนาไม่น้อยกว่า 5 มม. ผู้รับจ้าง
6. บ้ายโครงการมาตรฐาน ติดตั้งตามแบบของเทศบาล ผู้รับจ้าง
7. การขึ้นอีกทบทวนแบบมาตรฐานให้ยื่นแบบก่อสร้างที่ใช้ประกอบโครงการก่อสร้าง ให้ปรึกษาช่างควบคุมงานและคณะกรรมการตรวจรับพัสดุ ให้ยึดถือข้อวินิจฉัยและดูสรุปวินิจฉัยของคณะกรรมการตรวจรับพัสดุ เป็นที่สุด
8. เพื่อให้ได้ประโยชน์กันทางราชการ ในกรณีไม่สามารถก่อสร้างได้ตามรูปแบบการก่อสร้าง ในแบบแปลนได้ให้คณะกรรมการตรวจการจ้างสามารถปรับเปลี่ยนเนื่องงาน แต่ทั้งนี้ต้องยึดถือราคาประมาณการ ตามใบเสนอราคาของผู้รับจ้างที่เสนอราคาตามสัญญาจ้าง และไม่เกินกว่าราคากลางที่ทางราชการกำหนดไว้

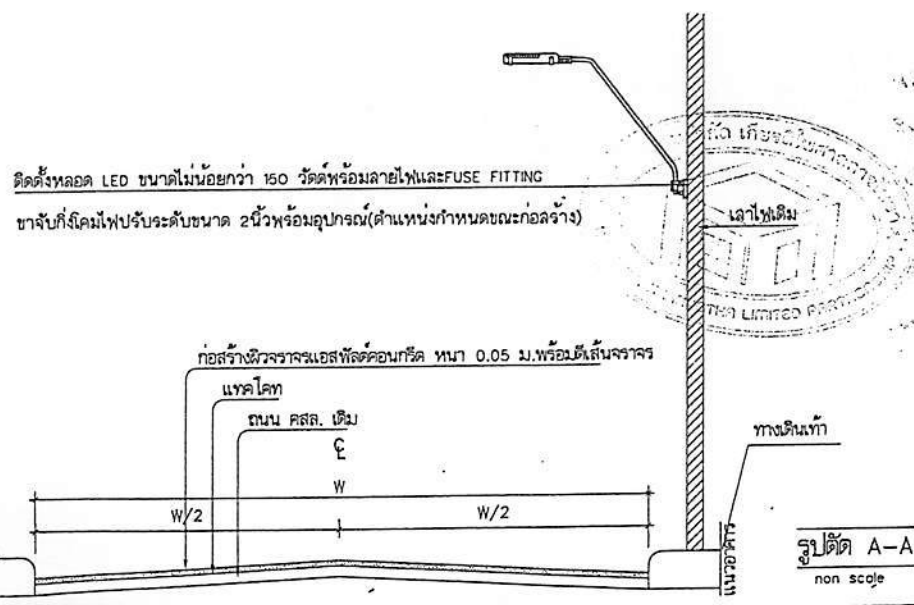

รูปตัด A-A
non scale

สำเนาถูกต้อง
9
(นางสาวกสิรา สวัสดิ์กุล)
หัวหน้าฝ่ายบริหาร

นายธรรมชัย ชินโกมุต)	
รองนายกเทศมนตรี ปฏิบัติราชการแทน	
นายกเทศมนตรี นครอุบลราชธานี	
ปลานิติกรเทศบาลนครอุบลราชธานี 40 แยก 3	
สถานที่	ชั้นบนตึก 40 แยก 3
	ผ.ในวัง อ.เมือง จ.อุบลราชธานี
แบบร่าง	
แบบร่างที่	แบบร่างที่
694/67	2



ส่วนควบคุมการก่อสร้าง
สำนักช่าง เขตบางเขน กรุงเทพมหานคร

การแก้ไข		
ครั้งที่	วันที่	ผู้แก้ไข
ครั้งที่ 1		
ครั้งที่ 2		
ครั้งที่ 3		
ครั้งที่ 4		
ครั้งที่ 5		
ครั้งที่ 6		
ครั้งที่ 7		
ครั้งที่ 8		
ครั้งที่ 9		
ครั้งที่ 10		

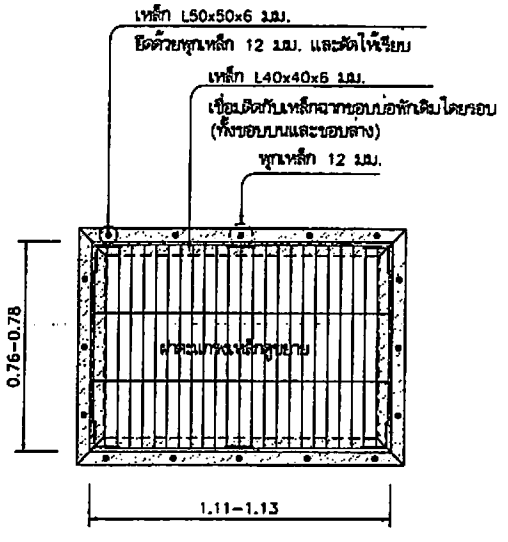

แปลนบ่อพัก 1:20

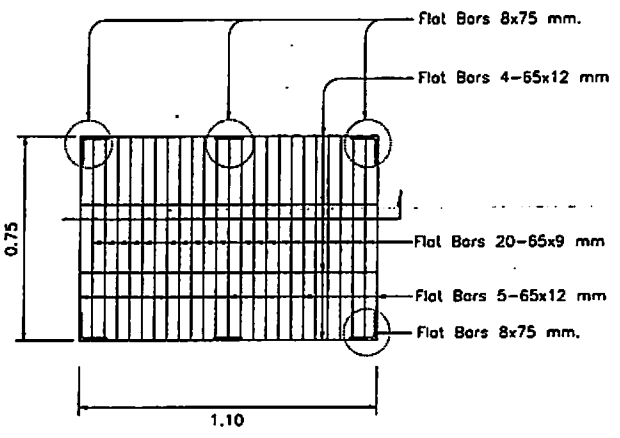

ขยายผ่านบ่อพัก 1:20

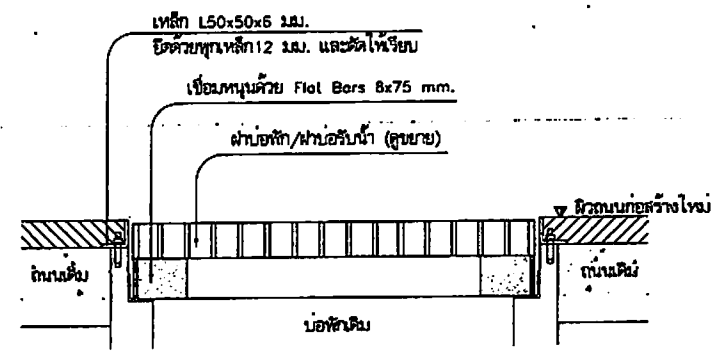

รูปตัด 1:10

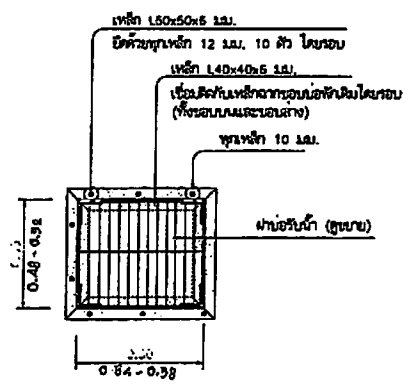

แปลนบ่อรับน้ำ 1:25

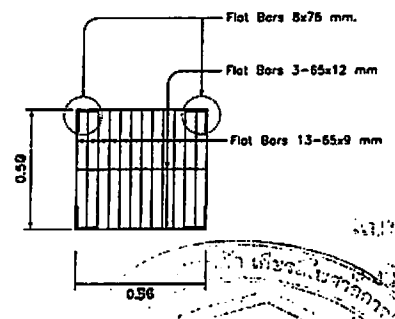

ขยายผ่านบ่อรับน้ำ 1:25

รายการประกอบแบบงานปรับระดับผ่านบ่อพัก

1. ผ่านบ่อพักจะต้องอยู่ในระดับเดียวกับกับผิวจราจรหรือต่ำกว่าผิวจราจรไม่เกิน 10 มม.
2. กรณีที่ผ่านบ่อพักต่ำกว่าผิวจราจร 10 มม. ผู้รับจ้างจะต้องทำการปรับให้ได้ระดับความสูงเหล็กความหนาไม่น้อยกว่า 6 มม. และเชื่อมโอบรอบด้วยแนวท่อนเหล็ก
3. เหล็กฉากปรับผ่านบ่อพักจะต้องทาสีกันสนิม 1 ครั้ง (สีสังกะสี 2 ชั้น)
4. ทิศทางสัมผัสระหว่างผ่านบ่อพักกับขอบบ่อพัก ต้องเรียบสนิทกันและกันแนวเชื่อมให้ยึดติดกันแน่นทั่วทั้งบาน
5. การขุดดินผ่านบ่อพักจะต้องทำการป้องกันและรักษาพื้นบ่อพักในบ่อพักในระหว่างการก่อสร้าง โดยผู้รับจ้างจะต้องทำแนวป้องกันดินพังทลายในบ่อพักในบ่อรับน้ำ และผู้รับจ้างจะต้องทำแนวป้องกันดินพังทลายในบ่อพักในบ่อรับน้ำ

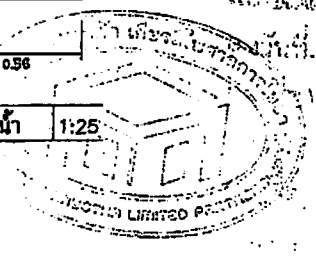

ผู้ว่าจ้าง
ผู้รับจ้าง
พยาน
พยาน

นางสาวอรุณรัตน์ ชินไกรทอง

นางสาวอรุณรัตน์ ชินไกรทอง ปฏิบัติราชการควบคุม
การก่อสร้างในเขตกรุงเทพมหานคร

เอกสารที่
ของแบบ 40 แบบ 3
ร.ใน.ร.บ. ๒๓/๒๐๑๖

แบบร่าง
แบบผ่านบ่อพัก
แบบมาตรฐานสัญญา

ต้นฉบับ

ข้อกำหนดทั่วไป

อุปกรณ์และส่วนประกอบทุกชิ้นที่ใช้ในการติดตั้ง ต้องเป็นของใหม่ไม่เคยถูกใช้งานมาก่อน มีคุณภาพดี เป็นที่
น่าเชื่อถือ มีความมั่นคงแข็งแรงและถูกต้องตามมาตรฐาน และต้องให้หน่วยงานตรวจสอบก่อนที่จะทำการติดตั้ง
ผู้เสนอราคาต้องจัดส่งรายละเอียด และตารางสินค้า และหนังสือรับรอง ที่เกี่ยวข้องของโคมไฟที่ตาม
กำหนด ให้ครบถ้วน พร้อมประวัติการทดสอบตามมาตรฐานตามที่ข้อกำหนดระบุ
เนื่องจากทุกข้อกำหนดที่กำหนดไว้ในข้อกำหนดและเงื่อนไขของโครงการเป็นสาระสำคัญทั้งสิ้น

1. รายละเอียดเงื่อนไขและคุณลักษณะข้อกำหนดทางเทคนิคของโคมไฟ

- 1.1 โคมไฟถนน LED Street Light Module ขนาดไม่น้อยกว่า 150 วัตต์
- 1.2 โคมไฟถนน LED สามารถใช้งานที่แรงดันไฟฟ้า 220 - 240 โวลต์ ความถี่ 50 เฮิรตซ์
- 1.3 โคมไฟ LED ใช้กำลังไฟที่รวมขนาดไม่น้อยกว่า 150 วัตต์ โดยมีค่าฟลักซ์การส่องสว่างรวม (Luminous Flux) ไม่น้อยกว่า 21,000 ลูเมน (lm) (พิจารณาจาก ผลทดสอบ LM 79-08 จากหน่วยงานราชการหรือในกำกับของ
รัฐภายในประเทศ พร้อมแนบเอกสาร)
- 1.4 ค่าประสิทธิภาพการส่องสว่าง (Luminous Efficiency) ไม่น้อยกว่า 140 ลูเมนต่อวัตต์ (lm/W) ของโคมไฟ
LED ทดสอบตามมาตรฐาน IES LM 79-08 (Approve Method for the Electrical and Photometric Testing
Solid-State Lighting Devices) (พิจารณาจากเอกสารผลทดสอบ LM 79-08 จากหน่วยงานราชการหรือในกำกับ
ของรัฐภายในประเทศ พร้อมแนบเอกสาร)
- 1.5 โคมไฟ LED มีตัวประกอบกำลังไฟฟ้า (Power Factor) ไม่น้อยกว่า 0.98
- 1.6 โคมไฟเป็นชนิด LED Module ขนาด 3 module โดยเป็นแบบแยกอิสระ สามารถแยกส่วนชุด LED Module
ได้ ในการพิจารณาเลือกสามารถแยกแบบเปลี่ยนพร้อมแผงที่ละ module ได้ในขนาด ลักษณะของโมดูล แต่ละโมดูลมีแผ่น
หลังรับ Aluminum Heat Sink เพื่อใช้ระบายความร้อนจากแผงวงจรภายใน (Self-Passive Cooling)
- 1.7 มาตรฐานแบบ Classification การกระจายแสงของโคมไฟถนนต้องไม่น้อยกว่า Type 1, II หรือดีกว่า
1.8 พิจารณาจากเอกสารผลทดสอบ LM79-08 จากหน่วยงานราชการหรือในกำกับของรัฐภายในประเทศ พร้อมแนบ
รายงานผล)
- LED Module มีระบบป้องกันกระแสเกิน (IK) ตามมาตรฐาน IES 62262 หรือเทียบเท่า ไม่น้อยกว่า IK
08 (พิจารณาจากเอกสารผลทดสอบ จากหน่วยงานราชการหรือในกำกับของรัฐภายในประเทศ พร้อมแนบเอกสาร)
- 1.9 LED Module มีระบบป้องกันฝุ่น - น้ำ ตามมาตรฐาน IES 60529 หรือเทียบเท่าไม่น้อยกว่า IP 65
(พิจารณาจากเอกสารผลทดสอบ จากหน่วยงานราชการหรือในกำกับของรัฐภายในประเทศ พร้อมแนบเอกสาร)
- 1.20 คุณสมบัติของผลิตภัณฑ์โคมไฟ LED จะต้องผ่านการทดสอบภายในประเทศตามมาตรฐาน IES LM 79-08
จากห้องปฏิบัติการทดสอบของราชการหรือในกำกับของรัฐที่ได้รับรองมาตรฐานห้องปฏิบัติการทดสอบ
ISO17025 / มอก.17025 พร้อมแนบเอกสาร
- 1.21 Lens วัสดุโคมไฟ วัสดุตัว PC (Polycarbonate Cover) เลนส์คุณภาพสูงครอบ LED chip.
ปิดหน้าเลนส์โคมไฟไม่ใช้วัสดุที่กัดกร่อน (พร้อมแนบเอกสารผลทดสอบมาตรฐาน UL94 เกณฑ์ V-0 มาแนบ)
- 1.22 โคมไฟถนน LED ที่เสนอต้องผลทดสอบมาตรฐาน IEC62722-2-1 : (Luminaire performance
Part 2-1: Particular requirements for LED luminaires) เอกสารรายงานผลการทดสอบโคมไฟถนน LED คู่สมมติ
ทางไฟฟ้าและความเป็นฉนวนทางไฟฟ้า จากหน่วยงานการไฟฟ้า หรือหน่วยงานราชการภาครัฐที่เกี่ยวข้องได้
(พร้อมแนบเอกสาร)
- 1.23 ชุดโคมไฟถนน สามารถใช้งานภายใต้อุณหภูมิแวดล้อมโคมไฟ (Ambient Temperature) ระหว่างอุณหภูมิ
-20 ถึง 50 องศาเซลเซียส
- 1.24 ตัวโคมไฟทำวัสดุจาก High Pressre Aluminium Die - Cast หรือดีกว่า ที่แข็งแรงกว่า ไม่ดูร้อน ทน
ต่อสภาพดินฟ้าอากาศ
- 1.25 โคมไฟถนน LED ต้องมีเครื่องหมายการค้าของผู้ผลิต ระบุตัวโคมไฟอย่างชัดเจน โดยติดที่ตัวโคมไฟอย่าง
เหมาะสม ไม่ลอกหลุดได้ง่าย เพื่อให้สามารถตรวจสอบย้อนกลับ หากในอนาคตมีการซ่อมบำรุงชิ้นส่วนผลิตภัณฑ์
ที่อาจมีการชำรุดหลังการติดตั้งเรียบร้อยแล้ว
- กำหนดมาตรฐานทดสอบมาตรฐาน ASTM B117 หรือ ISO9227 : Corrosion tests in artificial
atmospheres (Salt spray test)

1.27 ได้รับรองมาตรฐาน IEC61347-2-13 : (Specifies particular safety requirements for electronic
Control Gear, for use on D.C.) (พร้อมแนบเอกสาร)

1.28 โคมไฟถนน LED ได้รับรองมาตรฐาน RoHS

มีเอกสารผลทดสอบตามมาตรฐาน IEC 62031 : (LED Modules for General lighting - Safety
Specification) (พร้อมแนบเอกสาร)

1.29 มีใบรับรองมาตรฐานผลิตภัณฑ์อุตสาหกรรม มอก. 1955-2551 (ฉบับล่าสุด) ตามมาตรฐาน (มอก. 1955
- 2551) ระบุวันที่ส่องสว่างและวันที่ที่ติดตั้ง : ชิดจำกัดสัญญาครบถ้วนทุกข และใบรับรองมาตรฐานโคมไฟถนน
มอก.902 เล่ม 2(3) - 2557 (พร้อมแนบเอกสารแนบ)

1.30 ผู้เสนอราคาต้องแนบเอกสารการคำนวณออกแบบแสงสว่างไฟถนน จากโปรแกรม DIALux ซึ่งเป็น
โปรแกรมออกแบบแสงสว่างสากลที่นิยมใช้งานในปัจจุบัน โดยจำลองออกแบบบนถนนไฟที่สูง 9 เมตร มีระยะห่าง
ระหว่างเสาถนนไม่น้อยกว่า 20 เมตร เป็นจำนวนไม่น้อยกว่า 5 เสา ถนนมีความกว้างไม่น้อยกว่า 7 เมตร (พร้อมแนบเอกสาร)

1.31 โคมไฟต้องสามารถกำหนดค่าความสว่างได้ตามต้องการและผู้ใช้งานสามารถกำหนดค่าเองได้โดยอัตโนมัติ
โคมไฟถนนระยะประชิดสินค้าโดยไม่ต้องปลดโคมไฟถนนกำหนดค่า

1.32 โคมไฟต้องมีความสามารถกำหนดค่าความสว่างไม่น้อยกว่า 5 สติป (พร้อมแนบเอกสาร)

2. อุปกรณ์ที่ประกอบ (LED Driver) ติดตั้งอยู่ในโคมไฟสามารถแยกส่วนได้ ในกรณีเปลี่ยนซ่อมแซม

2.1 อุปกรณ์ป้องกันไฟกระชาก (Surge Protection) ไม่น้อยกว่า 10,000 โวลต์ 5,000 แอมป์ (Line to
Neutral) ติดตั้งภายในโคมไฟ และต้องมีระบบป้องกันฝุ่น - น้ำ ไม่น้อยกว่า IP 67 (พิจารณาจากเอกสารผลทดสอบ
จากหน่วยงานราชการหรือในกำกับของรัฐภายในประเทศ พร้อมแนบเอกสาร)

2.2 ชุดขั้วการเชื่อมต่อไฟฟ้าได้รับการรับรองมาตรฐานทดสอบสมรรถนะของโคมไฟชนิดประจำที่เพื่อจุดประสงค์ทั่วไป
ตามมาตรฐาน IEC60598-1, IEC60598-2-3 (General requirements and test & Particular requirement
luminaire for road and street lighting) (พร้อมแนบเอกสาร)

- 1. ชุดขั้วการเชื่อมต่อไฟฟ้าได้รับการรับรองมาตรฐานความเข้ากันได้ทางแม่เหล็กไฟฟ้า ดังนี้ (พร้อมแนบ
เอกสารแนบในวันยื่นข้อเสนอราคาอิเล็กทรอนิกส์)
Electromagnetic compotibility: IEC/EN 55015
Equipment for general lighting purposes: IEC/EN 61547
EMC immunity requirements : IEC/EN 61000-3-2, IEC/EN 61000-3-3
- 3. ทั้งโคมไฟ 3 ระดับขนาดไม่น้อยกว่า 50 มิลลิเมตร ทน 3.6 มิลลิเมตร ชุดปลั๊กในตู้ควบคุมไฟฟ้า 2.5 มิลลิเมตรรับแรงดัน ขนาดปลั๊กในตู้

แบบแปลนประกอบขั้วเบ้าจ่าย เลขที่ ทน.อบ.....

ลงวันที่ 6 มี.ค. 2557

หลอด LED 150w
หลอด LED รวม 150w.
โคมไฟหลอด LED 150w.

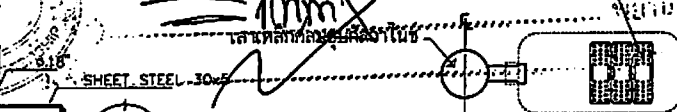

DETAIL A
FUSE FITTING WITH
D-CARTRIDGE FUSE 6A 500V

แบบขยาย B
มาตราส่วน 1:20

ภายใต้ชุดโคมไฟตั้งหลอด LED รวม 150 W.
ไฟ Day light หรือสลับไฟ Warm white (ต่อ 1 ข้าง)

แบบขยาย A
มาตราส่วน 1:20

(นางสาวกสิรา สวัสดิ์กุล)
หัวหน้าฝ่าย.....



ส่วนควบคุมการก่อสร้าง
สำนักช่าง เทศบาลนครอุบลราชธานี

กำกับโดย

ชื่อ นามสกุล

ตำแหน่ง

ตำแหน่ง

ตำแหน่ง

ตำแหน่ง

ตำแหน่ง

ตำแหน่ง

ตำแหน่ง

ตำแหน่ง

ตำแหน่ง

ตำแหน่ง

ตำแหน่ง

ตำแหน่ง

ตำแหน่ง

ตำแหน่ง

ตำแหน่ง

ตำแหน่ง

ตำแหน่ง

ตำแหน่ง

ต้นฉบับ

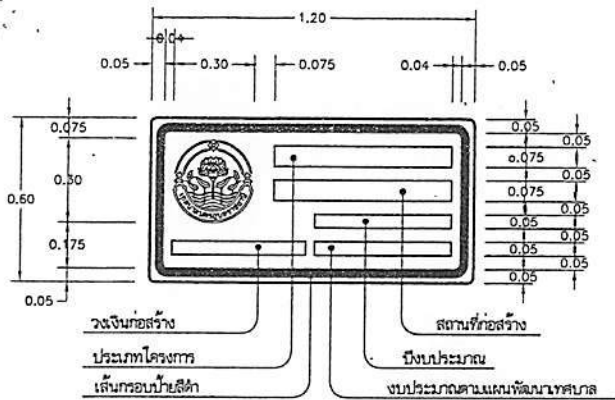

- พื้นป้ายสีเหลืองสะท้อนแสง
- ทรายบดละเอียด พื้นสีเหลืองสะท้อนแสง
- ตัวอักษรและตัวลวดลาย
- กรอบป้ายสีดา หนา 0.03ม.

รายการประกอบแบบ

- มีดต่างๆ มีหน่วยเป็นเมตร นอกจากระบุไว้เป็นอย่างอื่น
- ป้ายพื้นแผ่นเหล็กชุบสังกะสี หนา 1.20มม. และทาสีกันสนิมอย่างน้อย 2 ครั้ง และทาทับด้วยสีขาวอย่างน้อย 2 ครั้ง
- พื้นป้ายและตัวอักษรให้ใช้แผ่นวัสดุสะท้อนแสง
- ตัวอักษรและตัวลวดลายให้เขียนข้อความลงในแผ่นป้าย ให้ใช้ตัวอักษรตามมาตรฐานเครื่องหมายจราจรแสดงตัวอักษรและตัวเลข
- ส่วนบนสุดของเสาหลัก ให้ปิดด้วยแผ่นเหล็ก หนา 2.3มม. (เชื่อมโดยรอบ) และให้ทาสีเหมือนเสาหลักทุกประการ
- สีขาวและสีดำที่ใช้ทาสีเสาและแผ่นป้ายโครงการ ให้ใช้น้ำมัน
- ส่วนที่เป็นโลหะ ให้ทาสีกันสนิม 2 ครั้ง แล้วทาสีน้ำมัน 2 ครั้ง
- มาตรฐานตัวอักษรและตัวลวดลายให้เป็นมาตรฐานที่จะขยายหรือย่อส่วน ให้เป็นขนาดอื่น ๆ เพื่อใช้งานในป้ายทุกประเภทต่อไป
- การจัดระยะห่างระหว่างตัวอักษร (ช่องไฟ) และตัวเลขให้เหมาะสมตามขนาดของรูปร่างตัวอักษรวันใดในกรณีที่มีพื้นที่บรรจุข้อความจำกัด อนุมัติให้ลดระยะห่างลงมาตามสัดส่วนที่เหมาะสม
- การจัดระยะห่างให้วัดจากด้านนอกของเส้นที่เป็นแนวตั้ง ไม่รวมหัวที่มีลักษณะกลม แต่ถ้าวางด้านที่ไม่เป็นเส้นเป็นแนวตั้งก็ให้วัดจากด้านนอกสุด

ป้ายโครงการงานก่อสร้าง

SCALE 1:20

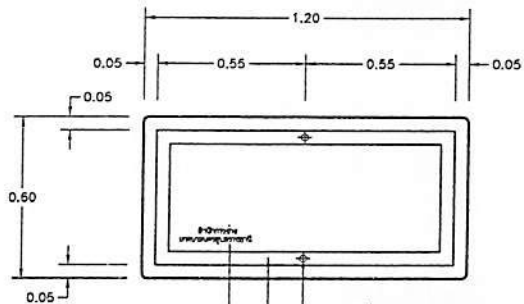

ชื่อหน่วยงานที่ดำเนินการก่อสร้าง
ตัวอักษรสีดาสูง 0.03ม.

- เจาะรูใส่ไม้ ๑๘มม. ชูปลั๊กสี
- พร้อมไม้ ๑๘มม. ชูปลั๊กสี
- โครงเหล็กฉากขนาด 1" x 1" x 2.3มม.
- เชื่อมโดยรอบ ทาสีกันสนิม 2 ครั้ง แล้วทาสีขาว 2 ครั้ง

ด้านหลังป้ายโครงการ

SCALE 1:20

ปิดด้วยแผ่นเหล็ก หนา 3.21มม.

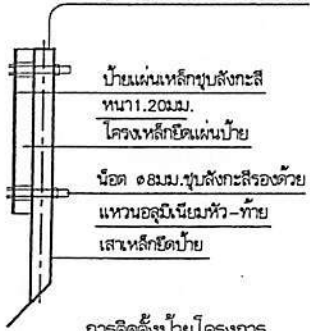

การติดตั้งป้ายโครงการ

SCALE 1:20

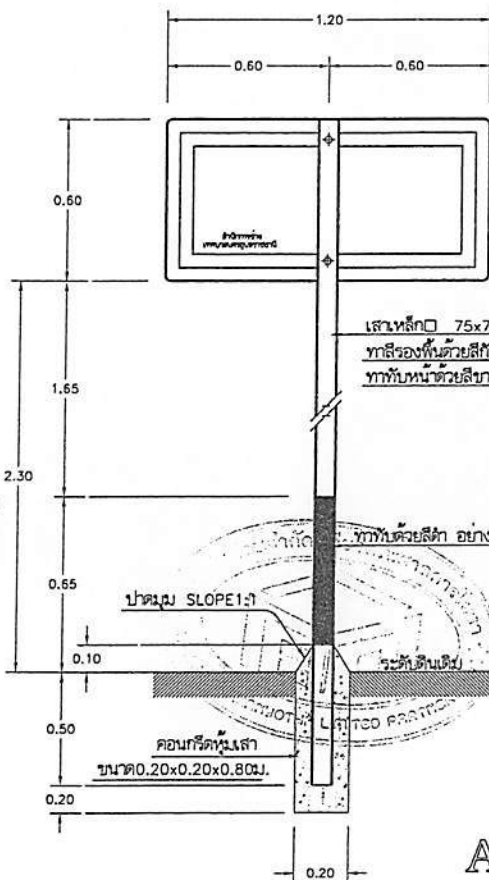

ป้ายโครงการงานก่อสร้าง

SCALE 1:20

แบบตัวอย่างตัวอักษร

ก ข ช ค ต ข ง จ ฉ ช ซ

ฉ ม ญ ชู ท ฉ ณ ต ฉ

น บ ป พ ผ ฉ พ ฟ พ ช ส ฉ ม

ลวันที่ 6 มี.ค. 2567

ข ร ล ว ศ ส ย ห พ อ ฮ

(ลงชื่อ) _____

(ลงชื่อ) _____

(ลงชื่อ) _____

1 2 3 4 5 6 7 8 9 0

A B C D E F G H I J K L M

N O P Q R S T U V W X Y Z



ส่วนควบคุมการก่อสร้าง
สำนักงานเทศบาลนครอุบลราชธานี

กรมโยธา

ศรีทิพย์
วิมลทิพย์
สุวิมลทิพย์

ศรวิภา
วิภาวิภา
วิภาวิภา

ศรวิภา
วิภาวิภา
วิภาวิภา

ศรวิภา
วิภาวิภา
วิภาวิภา

ศรวิภา
วิภาวิภา
วิภาวิภา

ศรวิภา
วิภาวิภา
วิภาวิภา

ศรวิภา
วิภาวิภา
วิภาวิภา

ศรวิภา
วิภาวิภา
วิภาวิภา

ศรวิภา
วิภาวิภา
วิภาวิภา

ศรวิภา
วิภาวิภา
วิภาวิภา

ศรวิภา
วิภาวิภา
วิภาวิภา

ศรวิภา
วิภาวิภา
วิภาวิภา



แบบขอเสียอากรแสตมป์เป็นตัวเงิน
สำหรับตราสารอิเล็กทรอนิกส์

อ.ส.9

- ✓ (1) ยื่นปกติ (2) ยื่นเพิ่มเติมครั้งที่
- ✓ (1) ยื่นภายในกำหนดเวลา (2) ยื่นเกินกำหนดเวลา

ชื่อผู้เสียอากร ห้างหุ้นส่วนจำกัด เกียรติไพศาลการโยธา

ในฐานะ ผู้รับจ้าง

เลขประจำตัวผู้เสียภาษีอากร 0 3 5 3 5 6 3 0 0 0 1 5 5 สาขาที่ 0

ที่อยู่อาคาร - ห้องเลขที่ - ชั้นที่ - หมู่บ้าน - เลขที่ 133 หมู่ที่ 13
 ตรอก/ซอย - แยก - ถนน - ตำบล/แขวง กระจาย
 อำเภอ/เขต ป่าดิว จังหวัด ยโสธร รหัสไปรษณีย์ 3 5 1 5 0

ชื่อคู่สัญญา เทศบาลนคร อุบลราชธานี

เลขประจำตัวผู้เสียภาษีอากร 0 9 9 4 0 0 0 3 3 6 3 1 4 สาขาที่

ที่อยู่อาคาร ห้องเลขที่ ชั้นที่ หมู่บ้าน เลขที่ ไม่ระบุ หมู่ที่
 ตรอก/ซอย แยก ถนน ตำบล/แขวง ในเมือง
 อำเภอ/เขต เมืองอุบลราชธานี จังหวัด อุบลราชธานี รหัสไปรษณีย์ 3 4 0 0 0

รายละเอียดเกี่ยวกับสัญญา/ตราสาร

สัญญา/ตราสารเลขที่ ทน.อบ.40/2567 ลงวันที่ 06/03/2567

วัน เดือน ปี ที่เริ่มต้นสัญญา/ตราสาร 07/03/2567

วัน เดือน ปี ที่สิ้นสุดสัญญา/ตราสาร 05/05/2567

หมายเลขอ้างอิงตราสารอิเล็กทรอนิกส์

หมายเลขอ้างอิงตราสารอิเล็กทรอนิกส์เดิม (กรณียื่นเพิ่มเติม)

วันที่ได้รับตราสารอิเล็กทรอนิกส์(กรณีที่ทำขึ้นในต่างประเทศและนำเข้ามาในประเทศไทย)

ตราสารตามบัญชีอัตราอากรแสตมป์ จ้างทำของ

มูลค่าในตราสาร (ไม่รวมภาษีมูลค่าเพิ่ม) 326,542.06

เลขที่ใบเสร็จ: 67113174668

วันที่: 19/03/2567

จำนวนเงิน 327.00 บาท

(สามร้อยยี่สิบเจ็ดบาทถ้วน)

DLN: อส900006000093500503092567031902000103

UID: 00006000256703193090009717

รายการค่าอากรแสตมป์ที่ขอชำระ

จำนวนเงิน

- | | |
|---|--------|
| 1. จำนวนเงินค่าอากรแสตมป์ | 327.00 |
| 2. เงินเพิ่มอากร | 0.00 |
| 3. รวมจำนวนเงินค่าอากรแสตมป์ และเงินเพิ่มอากร (1. + 2.) | 327.00 |

รายละเอียดเกี่ยวกับสัญญา/ตราสารเพิ่มเติม (ถ้ามี)

งานที่รับจ้าง : โครงการปรับปรุงผิวทางแอสฟัลต์คอนกรีตซอยขยายถูร 40 แยก 3 โดยวิธีเฉพาะเจาะจง

จำนวนงวดงาน : 1

จำนวนเงินค้ำประกันตามสัญญา : 17,470.00 บาท

ข้าพเจ้าขอรับรองว่า รายการที่แจ้งไว้ข้างต้นนี้ เป็นรายการที่ถูกต้องและเป็นจริงทุกประการ

752FCA64FFF3A00FABC410BE7C3BF9D5312BA914A4EBC5A2E6003214A50BC312E25E2E3CB235951943FE0BBCA59BA43DED4318A2E1F709C

ยื่นวันที่ 19 เดือน มีนาคม พ.ศ. 2567 เวลา 00:00:00 น.



ใบเสร็จรับเงิน

หน่วยรับชำระ กองบริหารการคลังและรายได้ กรมสรรพากร

วันชำระเงิน/วันนำส่ง 19/03/2567

ผู้ชำระภาษีอากร ห้างหุ้นส่วนจำกัด เกียรติไพศาลการโยธา

เดือน/ปีภาษี

เลขประจำตัวผู้เสียภาษีอากร/เลขประจำตัวประชาชน 0-3535-63000-15-5

ประเภทการชำระ ออกรแสดงบิล

เลขประจำตัวผู้เสียภาษีอากร	เลขประจำตัวประชาชน	จำนวนเงินเป็นตัวเลข
P090015747340	67113174668	*****327.00
จำนวนเงินเป็นตัวอักษร (สามร้อยยี่สิบเจ็ดบาทถ้วน)		327.00

จ.ส.9

ผู้รับเงิน

(นางทัศนีย์ เต่าริง)

ผู้อำนวยการกองบริหารการคลังและรายได้/ผู้รับมอบอำนาจ





รหัสรับรองการเสียอากรแสตมป์

01556703191320008379

ใบตรวจรับพัสดุ

เขียนที่ เทศบาลนครอุบลราชธานี

วันที่ ๒๑ เดือน พฤษภาคม พ.ศ. ๒๕๖๗

เรื่อง การตรวจรับงานพัสดุโครงการปรับปรุงผิวทางแอสฟัลต์คอนกรีต ซอยขยายกรุง ๔๐ แยก ๓

คณะกรรมการตรวจรับพัสดุ ได้พร้อมกันตรวจรับงานพัสดุโครงการปรับปรุงผิวทางแอสฟัลต์คอนกรีต ซอยขยายกรุง ๔๐ แยก ๓ ตามสัญญาจ้าง ทน.อบ. ๔๐/๒๕๖๗ ลงวันที่ ๖ มีนาคม ๒๕๖๗ วงเงินในการก่อสร้าง ๓๔๙,๕๐๐.-บาท (สามแสนสี่หมื่นเก้าพันสี่ร้อยบาทถ้วน) เริ่มต้นสัญญาวันที่ ๗ มีนาคม ๒๕๖๗ และจะต้องทำงานให้แล้วเสร็จบริบูรณ์ภายในวันที่ ๕ พฤษภาคม ๒๕๖๗ โดยมีห้างหุ้นส่วนจำกัด เกียรติไพศาลการโยธา เป็นผู้รับจ้างตามรายการต่อไปนี้

งวดที่ ๑ (งวดสุดท้าย) ระยะเวลาดำเนินการ ๖๐ วัน เป็นจำนวนเงิน ๓๔๙,๕๐๐.-บาท (สามแสนสี่หมื่นเก้าพันสี่ร้อยบาทถ้วน) เมื่อผู้รับจ้างได้ปฏิบัติงานดังนี้

- งานลาดแอสฟัลต์แตกโค้ด พื้นี่รวมไม่น้อยกว่า ๕๑๐ ตร.ม.
- งานปูผิวจราจรแอสฟัลต์คอนกรีต ทน ๐.๐๕ ม. พื้นี่รวมไม่น้อยกว่า ๕๑๐ ตร.ม.
- งานบ่อพักในผิวจราจร
 - ปรับระดับพร้อมเปลี่ยนฝาบ่อพัก จำนวน ๖ ชุด
 - ปรับระดับพร้อมเปลี่ยนฝาบ่อรับน้ำ จำนวน ๖ ชุด
- งานตีเส้นจราจร พื้นี่ไม่น้อยกว่า ๑๘ ตร.ม.
- งานโคมไฟส่องสว่างถนน
 - โคมไฟหลอด LED ขนาดไม่น้อยกว่า ๑๕๐ วัตต์ จำนวน ๓ ชุด
 - ขาจับกิ่งโคมไฟปรับระดับ ขนาด ๒ นิ้ว พร้อมอุปกรณ์ จำนวน ๓ ชุด
- ป้ายโครงการ ๑ ป้าย
- และงานอื่น ๆ ตามแบบแปลนเทศบาลนครอุบลราชธานีกำหนด ที่ ข ๙๔/๖๗ แล้วเสร็จ

บัดนี้ ผู้รับจ้างได้ส่งมอบงานงวดที่ ๑ (งวดสุดท้าย) เสร็จเรียบร้อยถูกต้องตามแบบรูปและรายการสัญญาแล้ว เมื่อวันที่ ๗ พฤษภาคม ๒๕๖๗ และคณะกรรมการตรวจรับพัสดุได้นัดตรวจรับงานดังกล่าวไว้แล้ว ตั้งแต่วันที่ ๒๑ พฤษภาคม ๒๕๖๗

หมายเหตุ ผู้รับจ้างส่งผลทดสอบค่ากำลังอัดก้อนแอสฟัลต์คอนกรีต ค่าต่ำกว่าสัญญาจ้างเป็นระยะเวลารวมทั้งสิ้น ๒ วัน ผู้รับจ้างจะต้องชำระค่าปรับวันละ ๘๗๓,๕๐.-บาท (แปดร้อยเจ็ดสิบสามบาทห้าสตางค์) รวมเป็นเงิน ๑,๗๔๗.-บาท (หนึ่งพันเจ็ดร้อยสี่สิบเจ็ดบาทถ้วน) คงเหลือเงินเบิกจ่ายให้กับ ห้างหุ้นส่วนจำกัด เกียรติไพศาลการโยธา เป็นเงิน ๓๔๗,๖๕๓.-บาท (สามแสนสี่หมื่นเจ็ดพันหกกร้อยห้าสิบบาทถ้วน)

(ลงชื่อ)  ประธานกรรมการฯ
(นายกฤษพล เมืองเหนือ)

(ลงชื่อ)  กรรมการ
(นายวิษณุพงศ์ สาลีสิงห์)

(ลงชื่อ)  กรรมการ
(นายปัญญา ทองสรรค์)

วันที่ ๒๑/๕/๒๕๖๗
ใบตรวจรับงานนี้
ได้ลง พ.ศ. ๒๕๖๗-๐๕-๒๑
(นางสาวจันทร์ลักษณ์ นามบุญ)
นักวิชาการพัสดุปฏิบัติการ

ใบตรวจรับการจัดซื้อ/จัดจ้าง

วันที่ ๒๑ พฤษภาคม ๒๕๖๗

ตาม สัญญาจ้างก่อสร้าง เลขที่ ทน.อบ.๔๐/๒๕๖๗ ลงวันที่ ๖ มีนาคม ๒๕๖๗ เทศบาลนคร
อุบลราชธานี ได้ตกลง จ้างก่อสร้าง กับ ห้างหุ้นส่วนจำกัด เกียรติไพศาลการโยธา สำหรับโครงการ จ้างโครงการปรับปรุงผิว
ทางแอสฟัลต์คอนกรีตซอยขยายกรู 40 แยก 3 โดยวิธีเฉพาะเจาะจง เป็นจำนวนเงินทั้งสิ้น ๓๔๙,๔๐๐.๐๐ บาท (สามแสนสี่
หมื่นเก้าพันสี่ร้อยบาทถ้วน)

คณะกรรมการตรวจรับพัสดุ ได้ตรวจรับงาน แล้ว ผลปรากฏ ดังนี้

๑. ผลการตรวจรับ

ถูกต้อง

ครบถ้วนตามสัญญา

ไม่ครบถ้วนตามสัญญา

๒. ค่าปรับ

มีค่าปรับ จำนวน ๑,๗๔๗.๐๐ บาท

ไม่มีค่าปรับ

๓. การเบิกจ่ายเงิน

เบิกจ่ายเงิน เป็นจำนวนเงินทั้งสิ้น ๓๔๗,๖๕๓.๐๐ บาท

(ลงชื่อ).....ประธานกรรมการ
(นายฤทธิพล เมืองเหนือ)

(ลงชื่อ).....กรรมการ
(นายวิษณุพงศ์ สาลีสิงห์)

(ลงชื่อ).....กรรมการและเลขานุการ
(นายปัญญา ทองสรรค์)

หมายเหตุ : เลขที่โครงการ๖๗๐๒๙๒๒๐๑๕๗

เลขคุมสัญญา๖๗๐๓๒๒๐๐๖๔๘๒

เลขคุมตรวจรับ ๖๗๐๗A๑๑๔๔๘๐๔

ส่วนควบคุมการก่อสร้าง **พ.ม.ด.ค.ม.ด.ม.พ.พ.พ.**
 ส่วนการโยธา
 นายบริหารงานทั่วไป
ห้างหุ้นส่วนจำกัด เกียรติไพศาลการโยธา
เลขที่ 133 หมู่ 13 ตำบลกระจ่าย อำเภอป่าติว จังหวัดยโสธร
 ถนนพหลโยธิน แขวงสามยุค อำเภอเมืองยโสธร จังหวัดยโสธร
 เลขที่รับ. ๓๓๕๕
 วันที่ - ๗/ พ.ค. ๒๕๖๗

สัญญาจ้าง
 สืบค้นจาก... วันที่ ๗ เดือน พ.ค. พ.ศ. ๒๕๖๗
 เลขที่... ๑๓๔
เรื่อง ขอส่งมอบงานจ้าง
เรียน ประธานตรวจรับพัสดุ ผ่านช่างควบคุมงาน
อ้างถึง สัญญาจ้างเลขที่ ทน.อบ.๔๐/๒๕๖๗ ลงวันที่ ๖ มีนาคม ๒๕๖๗
 เลขรับที่ ๒๕๗
 วันที่ ๘ พ.ค. ๒๕๖๗
 เลขรับ... ๔๑
 วันที่ ๑๕ พ.ค. ๒๕๖๗

ตามที่ข้าพเจ้า ห้างหุ้นส่วนจำกัด เกียรติไพศาลการโยธา โดยนายรัฐวิศว์ พลมะณี เลขที่ ๑๓๓ หมู่ ๑๓ ตำบลกระจ่าย อำเภอป่าติว จังหวัดยโสธร ได้เป็นคู่สัญญาจ้างกับ เทศบาลนครอุบลราชธานี โครงการปรับปรุงผิวทางแอสฟัลต์คอนกรีตซอยขยายทาง ๔๐ แยก ๓ โดยวิธีเฉพาะเจาะจง ในวงเงินก่อสร้าง ๓๔๙,๔๐๐ บาท (สามแสนสี่หมื่นเก้าพันสี่ร้อยบาทถ้วน) นั้น

บัดนี้ ข้าพเจ้าได้ดำเนินการเสร็จเรียบร้อยแล้ว ตามกำหนดและเงื่อนไขแห่งสัญญาจ้าง จึงขอความกรุณาแจ้ง คณะกรรมการจ้างไปตรวจรับงานจ้าง ให้กับทางห้างฯ เพื่อเป็นหลักฐานในการเบิกจ่ายเงินต่อไป

จึงเรียนมาเพื่อโปรดทราบ และโปรดพิจารณาดำเนินการต่อไป



ระเบียบกระทรวงการคลัง
 - เพื่อโปรดทราบ
 - เห็นควรดำเนินการตามระเบียบ
 ๓๐/พ.
 (นางมาลี ต้นจันทกุล)
 ผู้อำนวยการสำนักคลัง
 ๑๓ พ.ค. ๒๕๖๗
 ทน. (นางมาลี ต้นจันทกุล) รับพัสดุ
 วันที่ ๑๑ พ.ค. ๒๕๖๗ เวลา ๙.๓๐ น.

เรียน ประธานคณะกรรมการตรวจรับพัสดุ
 - ตามที่ ทจก.เกียรติไพศาลการโยธา
 ขอส่งมอบงานจ้างตามสัญญา เลขที่ ทน.อบ.๔๐/๒๕๖๗
 ลว.๖ มี.ค.๒๕๖๗ วงเงินค่าก่อสร้าง ๓๔๙,๔๐๐.-บาท
 - จึงเห็นควรแจ้งคณะกรรมการตรวจรับพัสดุฯ
 พิจารณาดำเนินการตามระเบียบฯ ต่อไป

(นางณัฐทิยา ศรีไชย)
 (นางสาวนิตยา สมาน)
 หัวหน้าฝ่ายพัสดุและทรัพย์สิน

(นายกฤษพล เมืองเหนือ)
 รองปลัดเทศบาลนครอุบลราชธานี

(นายปัญญา ทองสรรงค์)
 วิศวกรโยธาชำนาญการ

- ทน.พ
 (Signature)

๒๗๓๗ 21 พค. 2569

100066935587

หลักฐานการรับหนังสือค้ำประกัน

เลขที่ CB-00014/67

วันที่ 18 เมษายน 2567

เทศบาลนครอุบลราชธานี อำเภอเมืองอุบลราชธานี จังหวัดอุบลราชธานี

ชื่อ ห้างหุ้นส่วนจำกัด เกียรติไพศาลการโยธา

115 หมู่ 18 ต. ไร่น้อย อ.เมือง จ.อุบลราชธานี 34000

ลำดับ	รายการ	รหัสบัญชี	จำนวนเงิน (บาท)	หมายเหตุ
1	หลักประกันสัญญา โครงการปรับปรุงผิวทาง แอสฟัลต์คอนกรีตขอยขยขงกร 40 แยก 3 เป็นหนังสือค้ำประกัน ธนาคารกสิกรไทย จำกัด (มหาชน) สาขา ยโสธร เลขที่ 100066935587 ลงวันที่ 6 มีนาคม 2567	2208010101.001	17,470.00	สัญญาเลขที่ ทน.อบ.40/2567(CNTR-01096/67)
รวมเงิน			17,470.00	

ท้าวอักษร (หนึ่งหมื่นเจ็ดพันสี่ร้อยเจ็ดสิบบาทถ้วน)

ลงชื่อ ผู้รับหลักฐานการรับหนังสือค้ำประกัน

หลักฐานการรับหนังสือค่าประกัน

เลขที่ CB-00014/67

(สำเนา)

วันที่ 18 เมษายน 2567

เทศบาลนครอุบลราชธานี อำเภอเมืองอุบลราชธานี จังหวัดอุบลราชธานี

ชื่อ ห้างหุ้นส่วนจำกัด เกียรติไพศาลการโยธา

115 หมู่ 18 ต. ไร่น้อย อ.เมือง จ.อุบลราชธานี 34000

ลำดับ	รายการ	รหัสบัญชี	จำนวนเงิน (บาท)	หมายเหตุ
1	หลักประกันสัญญา โครงการปรับปรุงผิวทาง แอสฟัลต์คอนกรีตซอยขยายกรู 40 แยก 3 เป็นหนังสือค่าประกัน ธนาการทสิกรไทย จำกัด (มหาชน) สาขา ยโสธร เลขที่ 100066935587 ลงวันที่ 6 มีนาคม 2567	2208010101.001	17,470.00	สัญญาเลขที่ ทน.อบ.40/2567(CNTR- 01096/67)
			รวมเงิน	
			17,470.00	

ตัวอักษร (หนึ่งหมื่นเจ็ดพันสี่ร้อยเจ็ดสิบบาทถ้วน)

ลงชื่อ ผู้รับหลักฐานการรับหนังสือค่าประกัน