

ต้นฉบับ

สัญญาจ้างก่อสร้าง

สัญญาเลขที่ ทน.อบ.๕๐/๒๕๖๗

สัญญาฉบับนี้ทำขึ้น ณ เทศบาลนครอุบลราชธานี ตำบล/แขวง ในเมือง อำเภอ/เขตเมือง อุบลราชธานี จังหวัด อุบลราชธานี เมื่อวันที่ ๖ มีนาคม ๒๕๖๗ ระหว่าง เทศบาลนครอุบลราชธานี โดย นาย อาทิตย์ คุณผล รองนายกเทศมนตรีนครอุบลราชธานี ปฏิบัติราชการแทนนายกเทศมนตรีนครอุบลราชธานี ซึ่งต่อไปในสัญญานี้เรียกว่า "ผู้ว่าจ้าง" ฝ่ายหนึ่ง กับ ห้างหุ้นส่วนจำกัด เกียรติไพศาลการโยธา ซึ่งจดทะเบียน เป็นนิติบุคคล ณ สำนักงานทะเบียนหุ้นส่วนบริษัทจังหวัดนครพนมพัฒนารัฐกรกิจการค้า กระทรวงพาณิชย์ มี สำนักงานใหญ่อยู่ เลขที่ ๑๓๓ หมู่ ๑๓ ตำบล/แขวง กระจาย อำเภอ/เขต ป่าดิว จังหวัด ยโสธร โดย นายรัฐวิศว์ พลมะณี ผู้มีอำนาจลงนามผูกพันนิติบุคคลปรากฏตามหนังสือรับรองของ สำนักงานทะเบียน หุ้นส่วนบริษัท จังหวัดยโสธร กรมพัฒนารัฐกรกิจการค้า กระทรวงพาณิชย์ ที่ ลงวันที่ ๔ กุมภาพันธ์ ๒๕๖๓ แนบ ท้ายสัญญานี้ซึ่งต่อไปในสัญญานี้เรียกว่า "ผู้รับจ้าง" อีกฝ่ายหนึ่ง

คู่สัญญาได้ตกลงกันมีข้อความดังต่อไปนี้

ข้อ ๑. ข้อตกลงว่าจ้าง

ผู้ว่าจ้างตกลงจ้างและผู้รับจ้างตกลงรับจ้างทำงาน ปรับปรุงผิวทางแอสฟัลต์คอนกรีต ขอยุทธาสงเคราะห์ ๓ โดยวิธีเฉพาะเจาะจง ณ ขอยุทธาสงเคราะห์ ๓ ตำบล/แขวง ในเมือง อำเภอ/เขต เมือง อุบลราชธานี จังหวัด อุบลราชธานี ตามข้อกำหนดและเงื่อนไขแห่งสัญญานี้รวมทั้งเอกสารแนบท้ายสัญญา

ผู้รับจ้างตกลงที่จะจัดหาแรงงานและวัสดุ เครื่องมือเครื่องใช้ ตลอดจนอุปกรณ์ต่างๆ ชนิดดีเพื่อใช้ในงานจ้างตามสัญญานี้

ข้อ ๒. เอกสารอันเป็นส่วนหนึ่งของสัญญา

เอกสารแนบท้ายสัญญาดังต่อไปนี้ให้ถือเป็นส่วนหนึ่งของสัญญานี้

- | | |
|---|--------------|
| ๒.๑ ใบเสนอราคา | จำนวน ๑ หน้า |
| ๒.๒ ปริมาณงาน | จำนวน ๒ หน้า |
| ๒.๓ แบบแปลนเลขที่ ช.๑๓๔/๖๗ | จำนวน ๖ หน้า |
| ๒.๔ หลักประกันสัญญา หนังสือค้ำประกันสัญญา | จำนวน ๑ ฉบับ |
| ๒.๕ สูตรปรับราคา (ค่า K) | |

หมวดงานทาง

๑. งานผิวทาง PRIME COAT, TACK COAT, SEAL COAT

ใช้สูตร $K=0.30+0.40 At/Ao + 0.20 Et/Eo + 0.10 Ft/Fo$

๒. งานผิวทาง ASPHALTIC CONCRETE, PENETRATION MACADAM

ใช้สูตร $K=0.30+0.10 Mt/Mo + 0.40 At/Ao + 0.10 Et/Eo + 0.10 Ft/Fo$

ความใดในเอกสารแนบท้ายสัญญาที่ขัดหรือแย้งกับข้อความในสัญญานี้ ให้ใช้

ข้อความในสัญญานี้บังคับ และในกรณีที่เอกสารแนบท้ายสัญญาขัดแย้งกันเอง ผู้รับจ้างจะต้องปฏิบัติตามคำ วินิจฉัยของผู้ว่าจ้าง คำวินิจฉัยของผู้ว่าจ้างให้ถือเป็นที่สุด และผู้รับจ้างไม่มีสิทธิเรียกร้องค่าจ้าง ค่าเสียหายหรือ ค่าใช้จ่ายใดๆเพิ่มเติมจากผู้ว่าจ้างทั้งสิ้น

(ลงชื่อ).....

(นายอาทิตย์

คุณผล)

ผู้ว่าจ้าง

(ลงชื่อ).....

(นายรัฐวิศว์

พลมะณี)

ผู้รับจ้าง

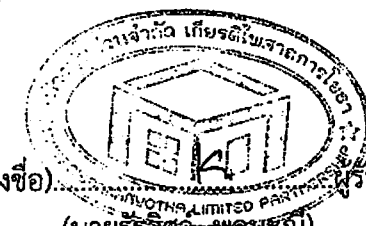

ต้นฉบับ

ข้อ๓.หลักประกันการปฏิบัติตามสัญญา

ในขณะที่ทำสัญญานี้ผู้รับจ้างได้นำหลักประกันเป็นหนังสือค้ำประกันสัญญาของธนาคาร
กสิกรไทย สาขาโสรธร เลขที่ ๑๐๐๐๖๖๘๓๓๘๑๙ ลงวันที่ ๖ มีนาคม ๒๕๖๗ เป็นจำนวนเงิน ๑๗,๙๖๐.-
บาท (หนึ่งหมื่นเจ็ดพันเก้าร้อยหกสิบบาทถ้วน) ซึ่งเท่ากับร้อยละ ๕ (ห้า) ของราคาค่าจ้างตามสัญญามามอบ
ให้แก่ผู้ว่าจ้างเพื่อเป็นหลักประกันการปฏิบัติตามสัญญานี้

กรณีผู้รับจ้างใช้หนังสือค้ำประกันมาเป็นหลักประกันการปฏิบัติตามสัญญา หนังสือ
ค้ำประกันดังกล่าวจะต้องออกโดยธนาคารที่ประกอบกิจการในประเทศไทย หรือโดยบริษัทเงินทุนหรือบริษัท
เงินทุนหลักทรัพย์ที่ได้รับอนุญาตให้ประกอบกิจการเงินทุนเพื่อการพาณิชย์และประกอบธุรกิจ ค้ำประกันตาม
ประกาศของธนาคารแห่งประเทศไทย ตามรายชื่อบริษัทเงินทุนที่ธนาคารแห่งประเทศไทยแจ้งเวียนให้ทราบ
ตามแบบที่คณะกรรมการนโยบายการจัดซื้อจัดจ้างและการบริหารพัสดุภาครัฐกำหนดหรืออาจเป็นหนังสือ
ค้ำประกันอิเล็กทรอนิกส์ตามวิธีการที่กรมบัญชีกลางกำหนดก็ได้ และจะต้องมีอายุการค้ำประกันตลอดไป
จนกว่าผู้รับจ้างพ้นข้อผูกพันตามสัญญานี้

หลักประกันที่ผู้รับจ้างนำมามอบให้ตามวรรคหนึ่ง จะต้องมีอายุครอบคลุมความ
รับผิดชอบของผู้รับจ้างตลอดอายุสัญญา ถ้าหลักประกันที่ผู้รับจ้างนำมามอบให้ดังกล่าวลดลงหรือเสื่อมค่าลง
หรือมีอายุไม่ครอบคลุมถึงความรับผิดชอบของผู้รับจ้างตลอดอายุสัญญา ไม่ว่าจะด้วยเหตุใดๆ ก็ตาม รวมถึงกรณี
ผู้รับจ้างส่งมอบงานล่าช้าเป็นเหตุให้ระยะเวลาแล้วเสร็จหรือวันครบกำหนดความรับผิดชอบในความชำรุดบกพร่อง
ตามสัญญาเปลี่ยนแปลงไป ไม่ว่าจะเกิดขึ้นคราวใด ผู้รับจ้างต้องหาหลักประกันใหม่หรือหลักประกันเพิ่มเติมให้
มีจำนวนครบถ้วนตามวรรคหนึ่งนำมามอบให้แก่ผู้ว่าจ้างภายใน ๑๕ (สิบห้า) วัน นับถัดจากวันที่ได้รับแจ้งเป็น
หนังสือจากผู้ว่าจ้าง

หลักประกันที่ผู้รับจ้างนำมามอบไว้ตามข้อนี้ ผู้ว่าจ้างจะคืนให้แก่ผู้รับจ้าง โดยไม่มี
ดอกเบี้ยเมื่อผู้รับจ้างพ้นจากข้อผูกพันและความรับผิดชอบทั้งปวงตามสัญญานี้แล้ว

ข้อ.๔(ข)ค่าจ้างและการจ่ายเงิน

ผู้ว่าจ้างตกลงจ่าย และผู้รับจ้างตกลงรับเงินค่าจ้างจำนวนเงิน ๓๕๙,๒๐๐.-บาท
(สามแสนห้าหมื่นเก้าพันสองร้อยบาทถ้วน) ซึ่งได้รวมภาษีมูลค่าเพิ่ม จำนวน ๒๓,๔๘๙.๐๗- บาท (สองหมื่น
สามพันสี่ร้อยเก้าสิบบาทเจ็ดสตางค์) ตลอดจน ภาษีอากรอื่น ๆ และค่าใช้จ่ายทั้งปวงด้วยแล้ว โดยถือราคา
เหมารวม เป็นเกณฑ์ และกำหนดการจ่ายเงิน เป็นงวด ๆ ดังนี้

งวดที่ ๑ (งวดสุดท้าย) เป็นจำนวนเงิน ๓๕๙,๒๐๐.-บาท (สามแสนห้าหมื่นเก้าพันสอง
ร้อยบาทถ้วน) เมื่อผู้รับจ้างได้ปฏิบัติงาน

- | | |
|---|---------------------------------|
| ๑. งานลาดแอสฟัลต์แตกโค้ด | พื้นที่รวมไม่น้อยกว่า ๔๐๐ ตร.ม. |
| ๒. งานปูผิวทางแอสฟัลต์คอนกรีต หนา ๐.๐๕ ม. | พื้นที่รวมไม่น้อยกว่า ๔๐๐ ตร.ม. |
| ๓. งานบ่อพักในผิวจราจร | |
| - งานปรับระดับพร้อมเปลี่ยนฝาบ่อพัก | จำนวน ๙ ชุด |
| - งานปรับระดับพร้อมเปลี่ยนฝาบ่อรับน้ำ | จำนวน ๙ ชุด |
| ๔. งานตีเส้นจราจร | พื้นที่ไม่น้อยกว่า ๑๘ ตร.ม. |
| ๕. งานโคมไฟส่องสว่างถนน | |

โคมไฟหลอด LED ขนาดไม่น้อยกว่า ๑๕๐ วัตต์ จำนวน ๕ ชุด
ขาจับกิ่งโคมไฟปรับระดับ ขนาด ๒ นิ้ว พร้อมอุปกรณ์ จำนวน ๕ ชุด

(ลงชื่อ).....ผู้ว่าจ้าง (นายอาทิตย์ คุณผล)

(ลงชื่อ).....ผู้รับจ้าง (นายรัฐวิศิษฐ์ สหสมะณี)

พจนานุกรม

๖. ป้ายโครงการ

จำนวน ๑ ป้าย

๗. และงานอื่นๆ ตามแบบแปลนเทศบาลนครอุบลราชธานีกำหนดที่ แบบเลขที่ ช.๑๓๔/๖๗ พร้อมเก็บทำความสะอาดสถานที่ก่อสร้างตามแบบแปลนของเทศบาล ภายในวันที่ ๕ พฤษภาคม ๒๕๖๗ (ระยะเวลา ๖๐ วัน)

ข้อ ๕. เงินค่าจ้างล่วงหน้า

ผู้ว่าจ้างตกลงจ่ายเงินค่าจ้างล่วงหน้าให้แก่ผู้รับจ้างเป็นจำนวนเงิน - บาท ซึ่งเท่ากับ ร้อยละ - ของราคาค่าจ้างตามสัญญาที่ระบุไว้ในข้อ ๔

เงินค่าจ้างล่วงหน้าดังกล่าวจะจ่ายให้ภายหลังจากที่ผู้รับจ้างได้วางหลักประกันการรับ เงินค่าจ้างล่วงหน้าเป็นหนังสือค้ำประกันหรือหนังสือค้ำประกันอิเล็กทรอนิกส์ของธนาคารภายในประเทศ หรือ พันธบัตรรัฐบาลไทย เพิ่มเติมตามจำนวนเงินค่าจ้างล่วงหน้านั้นให้แก่ผู้ว่าจ้าง ผู้รับจ้างจะต้องออกใบเสร็จรับเงิน ค่าจ้างล่วงหน้า ตามแบบที่ผู้ว่าจ้างกำหนดให้ และผู้รับจ้างตกลงที่จะกระทำตามเงื่อนไขอันเกี่ยวกับการใช้จ่าย และการใช้คืนเงินค่าจ้างล่วงหน้าดังกล่าวนี้

๕.๑ ผู้รับจ้างจะใช้เงินค่าจ้างล่วงหน้านั้นเพื่อเป็นค่าใช้จ่ายในการปฏิบัติงานตาม สัญญาเท่านั้นหากผู้รับจ้างใช้จ่ายเงินค่าจ้างล่วงหน้า หรือส่วนใดส่วนหนึ่งของเงินค่าจ้างล่วงหน้าในทางอื่นผู้ ว่าจ้างอาจจะเรียกเงินค่าจ้างล่วงหน้าคืนจากผู้รับจ้างหรือบังคับเอาจากหลักประกันการรับเงินค่าจ้าง ล่วงหน้าได้ทันที

๕.๒ เมื่อผู้ว่าจ้างเรียกกรอง ผู้รับจ้างต้องแสดงหลักฐานการใช้จ่ายเงินค่าจ้างล่วงหน้า เพื่อพิสูจน์ว่าได้เป็นไปตามข้อ ๕.๑ ภายในกำหนด ๑๕ (สิบห้า) วัน นับถัดจากวันได้รับแจ้งเป็นหนังสือจาก ผู้ว่าจ้างหากผู้รับจ้างไม่อาจแสดงหลักฐานดังกล่าวภายในกำหนด ๑๕ (สิบห้า) วัน ผู้ว่าจ้างอาจเรียกเงินค่าจ้าง ล่วงหน้านั้นคืนจากผู้รับจ้างหรือบังคับเอาจากหลักประกันการรับเงินค่าจ้างล่วงหน้าได้ทันที

๕.๓(ข) (สำหรับสัญญาที่เป็นราคาเหมารวม)

ในการจ่ายเงินค่าจ้างให้แก่ผู้รับจ้างตามข้อ ๔ ผู้ว่าจ้างจะหักเงินค่าจ้างในแต่ละงวด เพื่อชดใช้คืนเงินค่าจ้างล่วงหน้าไว้จำนวนร้อยละ - ของจำนวนเงินค่าจ้างในแต่ละงวดจนกว่าจำนวนเงินไว้จะ ครอบคลุมจำนวนเงินที่หักค่าจ้างล่วงหน้าจากผู้รับจ้างได้รับไปแล้ว ยกเว้นค่าจ้างงวดสุดท้ายจะหักไว้เป็นจำนวน เท่ากับจำนวนเงินค่าจ้างล่วงหน้าที่เหลือทั้งหมด

๕.๔ เงินจำนวนใด ๆ ก็ตามที่ผู้รับจ้างจะต้องจ่ายให้แก่ผู้ว่าจ้างเพื่อชำระหนี้หรือเพื่อ ชดใช้ความรับผิดต่างๆ ตามสัญญา ผู้ว่าจ้างจะหักเอาจากเงินค่าจ้างงวดที่จะจ่ายให้แก่ผู้รับจ้างก่อนที่จะหัก ชดใช้คืนเงินค่าจ้างล่วงหน้า

๕.๕ ในกรณีที่มีการบอกเลิกสัญญา หากเงินค่าจ้างล่วงหน้าที่เหลือเกินกว่าจำนวน เงินที่ผู้รับจ้างจะได้รับหลังจากหักชดใช้ในกรณีอื่นแล้ว ผู้รับจ้างจะต้องจ่ายคืนเงินจำนวนที่เหลือนั้นให้แก่ผู้ว่า จ้าง ภายใน ๗ (เจ็ด) วัน นับถัดจากวันได้รับแจ้งเป็นหนังสือจากผู้ว่าจ้าง

๕.๖ (ข) (สำหรับสัญญาที่เป็นราคาเหมารวม)

ผู้ว่าจ้างจะคืนหลักประกันการรับเงินค่าจ้างล่วงหน้าให้แก่ผู้รับจ้าง ต่อเมื่อผู้ ว่าจ้างได้หักเงินค่าจ้างไว้ครบจำนวนเงินค่าจ้างล่วงหน้าตามข้อ ๕.๓ (ข) แล้ว เว้นแต่ในกรณีดังต่อไปนี้ ผู้รับจ้าง มีสิทธิขอคืนหลักประกันการรับเงินค่าจ้างล่วงหน้าบางส่วนก่อนได้

(๑) กรณีผู้รับจ้างวางหลักประกันการรับเงินค่าจ้างล่วงหน้าไว้ฉบับเดียว หากผู้ว่าจ้างได้หักเงินค่าจ้างล่วงหน้าไปแล้ว ผู้รับจ้างมีสิทธิขอคืนหลักประกันการรับเงินค่าจ้างล่วงหน้าในส่วน

(ลงชื่อ).....

(นายอาทิตย์ คุณผล)

ผู้ว่าจ้าง

(ลงชื่อ).....

ผู้รับจ้าง

(นศ.วิจิตร พลเยี่ยม)

ฉบับ

ที่ผู้ว่าจ้างได้หักเงินค่าจ้างล่วงหน้าไปแล้วนั้น โดยผู้รับจ้างจะต้องนำหลักประกันการรับเงินค่าจ้างล่วงหน้าฉบับใหม่ที่มีมูลค่าเท่ากับเงินค่าจ้างล่วงหน้าที่เหลืออยู่มาวางให้แก่ผู้ว่าจ้าง

(๒) กรณีผู้รับจ้างได้วางหลักประกันการรับเงินค่าจ้างล่วงหน้าไว้หลายฉบับ ซึ่งแต่ละฉบับมีมูลค่าเท่ากับจำนวนเงินค่าจ้างล่วงหน้าที่ผู้ว่าจ้างจะต้องหักไว้ในแต่ละงวด หากผู้ว่าจ้างได้หักเงินค่าจ้างล่วงหน้าในงวดใดแล้ว ผู้รับจ้างมีสิทธิขอคืนหลักประกันการรับเงินค่าจ้างล่วงหน้าในงวดนั้นได้

ข้อ ๖. การหักเงินประกันผลงาน

ในการจ่ายเงินค่าจ้างให้แก่ผู้รับจ้างแต่ละงวด ผู้ว่าจ้างจะหักเงินจำนวนร้อยละ - ของเงินที่ต้องจ่ายในงวดนั้นเพื่อเป็นประกันผลงาน ในกรณีที่เงินประกันผลงานถูกหักไว้แล้วเป็นจำนวนเงินไม่ต่ำกว่า - บาท ผู้รับจ้างมีสิทธิที่จะขอเงินประกันผลงานคืน โดยนำหนังสือคำประกันของธนาคารหรือหนังสือคำประกันอิเล็กทรอนิกส์ซึ่งออกโดยธนาคารภายในประเทศมามอบให้ผู้ว่าจ้างเพื่อเป็นหลักประกันแทนก็ได้

ผู้ว่าจ้างจะคืนเงินประกันผลงาน และ/หรือหนังสือคำประกันของธนาคารดังกล่าวตามวรรคหนึ่งโดยไม่มีดอกเบี้ยให้แก่ผู้รับจ้างพร้อมกับการจ่ายเงินค่าจ้างงวดสุดท้าย

ข้อ ๗ (ข) กำหนดเวลาแล้วเสร็จและสิทธิของผู้ว่าจ้างในการบอกเลิกสัญญา

ผู้รับจ้างต้องเริ่มทำงานที่รับจ้างภายในวันที่ ๗ มีนาคม ๒๕๖๗ และจะต้องทำงานให้แล้วเสร็จบริบูรณ์ภายในวันที่ ๕ พฤษภาคม ๒๕๖๗ ถ้าผู้รับจ้างมิได้ลงมือทำงานภายในกำหนดเวลา หรือไม่สามารทำงานให้แล้วเสร็จตามกำหนดเวลา หรือมีเหตุให้เชื่อได้ว่าผู้รับจ้างไม่สามารถทำงานให้แล้วเสร็จภายในกำหนดเวลา หรือจะแล้วเสร็จล่าช้าเกินกว่ากำหนดเวลา หรือผู้รับจ้างทำผิดสัญญาข้อใดข้อหนึ่ง หรือตกเป็นผู้ถูกพิทักษ์ทรัพย์เด็ดขาด หรือตกเป็นผู้ล้มละลาย หรือเพิกเฉยไม่ปฏิบัติตามคำสั่งของคณะกรรมการตรวจรับพัสดุหรือผู้ควบคุมงานหรือบริษัทที่ปรึกษาซึ่งได้รับมอบอำนาจจากผู้ว่าจ้าง ผู้ว่าจ้างมีสิทธิที่จะบอกเลิกสัญญานี้ได้ และมีสิทธิจ้างผู้รับจ้างรายใหม่เข้าทำงานของผู้รับจ้างให้ลุล่วงไปด้วย การใช้สิทธิบอกเลิกสัญญานี้ไม่กระทบสิทธิของผู้ว่าจ้างที่จะเรียกร้องค่าเสียหายจากผู้รับจ้าง

การที่ผู้ว่าจ้างไม่ใช้สิทธิเลิกสัญญาดังกล่าวข้างต้นไม่เป็นเหตุให้ผู้รับจ้างพ้นจากความรับผิดชอบตามสัญญา

ข้อ ๘ ความรับผิดชอบในความชำรุดบกพร่องของงานจ้าง

เมื่องานแล้วเสร็จบริบูรณ์ และผู้ว่าจ้างได้รับมอบงานจากผู้รับจ้างหรือจากผู้รับจ้างรายใหม่ ในกรณีที่มีการบอกเลิกสัญญาตามข้อ ๗ หากมีเหตุชำรุดบกพร่องหรือเสียหายเกิดขึ้นจากการจ้างนี้ภายในกำหนด ๒ (สอง) ปี นับถัดจากวันที่ได้รับมอบงานดังกล่าว ซึ่งความชำรุดบกพร่องหรือเสียหายนั้นเกิดจากความบกพร่องของผู้รับจ้างอันเกิดจากการใช้วัสดุที่ไม่ถูกต้องหรือทำไว้ไม่เรียบร้อย หรือทำไม่ถูกต้องตามมาตรฐานแห่งหลักวิชา ผู้รับจ้างจะต้องรีบทำการแก้ไข ให้เป็นที่เรียบร้อยโดยไม่ชักช้า โดยผู้ว่าจ้างไม่ต้องออกเงินใดๆ ในการนี้ทั้งสิ้น หากผู้รับจ้างไม่กระทำการดังกล่าวภายในกำหนด ๑๕ (สิบห้า) วัน นับถัดจากวันที่ได้รับแจ้งเป็นหนังสือจาก ผู้ว่าจ้างหรือไม่ทำการแก้ไขให้ถูกต้องเรียบร้อยภายในเวลาที่ผู้ว่าจ้างกำหนด ให้ผู้ว่าจ้างมีสิทธิที่จะทำการนั้นเองหรือจ้างผู้อื่นให้ทำงานนั้น โดยผู้รับจ้างต้องเป็นผู้ออกค่าใช้จ่ายเองทั้งสิ้น

ในกรณีเร่งด่วนจำเป็นต้องรีบแก้ไขเหตุชำรุดบกพร่องหรือเสียหายโดยเร็ว และไม่อาจรอให้ผู้รับจ้างแก้ไขในระยะเวลาที่กำหนดไว้ตามวรรคหนึ่งได้ ผู้ว่าจ้างมีสิทธิเข้าจัดการแก้ไขเหตุชำรุดบกพร่องหรือเสียหายนั้นเอง หรือจ้างผู้อื่นให้ซ่อมแซมความชำรุดบกพร่องหรือเสียหาย โดยผู้รับจ้าง ต้องรับผิดชอบชำระค่าใช้จ่ายทั้งหมด

(ลงชื่อ).....

(นายอาทิตย์ คุณผล)

ผู้ว่าจ้าง

(ลงชื่อ).....

(นายรัฐวิศว์ พลมะณี)

ผู้รับจ้าง

ต้นฉบับ

การที่ผู้ว่าจ้างทำการนั้นเอง หรือจ้างผู้อื่นให้ทำงานนั้นแทนผู้รับจ้าง ไม่ทำให้ผู้รับจ้างหลุดพ้นจากความรับผิดตามสัญญา หากผู้รับจ้างไม่ชดใช้ค่าใช้จ่ายหรือค่าเสียหายตามที่ผู้ว่าจ้างเรียกร้อง ผู้ว่าจ้างมีสิทธิบังคับจากหลักประกันการปฏิบัติตามสัญญาได้

ข้อ ๙ การจ้างช่วง

ผู้รับจ้างจะต้องไม่เอางานทั้งหมดหรือแต่บางส่วนแห่งสัญญานี้ไปจ้างช่วงอีกทอดหนึ่ง เว้นแต่การจ้างช่วงงานแต่บางส่วนที่ได้รับอนุญาตเป็นหนังสือจากผู้ว่าจ้างแล้ว การที่ผู้ว่าจ้างได้อนุญาตให้จ้างช่วงงานแต่บางส่วนดังกล่าวนี้ ไม่เป็นเหตุให้ผู้รับจ้างหลุดพ้นจากความรับผิดหรือพันธะหน้าที่ตามสัญญานี้ และผู้รับจ้างจะยังคงต้องรับผิดในความผิดและความประมาทเลินเล่อของผู้รับจ้างช่วง หรือของตัวแทนหรือลูกจ้างของผู้รับจ้างช่วงนั้นทุกประการ

กรณีผู้รับจ้างไปจ้างช่วงงานแต่บางส่วนโดยฝ่าฝืนความในวรรคหนึ่ง ผู้รับจ้างต้องชำระค่าปรับให้แก่ผู้ว่าจ้างเป็นจำนวนเงินในอัตราร้อยละ ๑๐ (สิบ) ของวงเงินของงานที่จ้างช่วงตามสัญญา ทั้งนี้ ไม่ตัดสิทธิผู้ว่าจ้างในการบอกเลิกสัญญา

ข้อ ๑๐ การควบคุมงานของผู้รับจ้าง

ผู้รับจ้างจะต้องควบคุมงานที่รับจ้างอย่างเอาใจใส่ ด้วยประสิทธิภาพและความชำนาญ และในระหว่างทำงานที่รับจ้างจะต้องจัดให้มีผู้แทนซึ่งทำงานเต็มเวลาเป็นผู้รับผิดชอบควบคุมงานของ ผู้รับจ้าง ผู้แทนดังกล่าวจะต้องได้รับมอบอำนาจจากผู้รับจ้าง คำสั่งหรือคำแนะนำต่างๆ ที่ผู้ว่าจ้าง คณะกรรมการตรวจรับพัสดุ ผู้ควบคุมงาน หรือบริษัทที่ปรึกษาที่ผู้ว่าจ้างแต่งตั้ง ได้แจ้งแก่ผู้แทนเช่นว่านั้น ให้ถือว่าเป็นคำสั่งหรือคำแนะนำที่ได้แจ้งแก่ผู้รับจ้าง การแต่งตั้งผู้แทนตามข้อนี้จะต้องทำเป็นหนังสือและต้องได้รับความเห็นชอบเป็นหนังสือ จากผู้ว่าจ้าง การเปลี่ยนตัวหรือแต่งตั้งผู้แทนใหม่จะทำได้หากไม่ได้รับความเห็นชอบ เป็นหนังสือจากผู้ว่าจ้างก่อน

ผู้ว่าจ้างมีสิทธิที่จะขอให้เปลี่ยนตัวผู้แทนตามวรรคหนึ่ง โดยแจ้งเป็นหนังสือไปยังผู้รับจ้าง และผู้รับจ้างจะต้องทำการเปลี่ยนตัวผู้แทนนั้นโดยพลัน โดยไม่คิดค่าจ้างหรือราคาเพิ่มหรืออ้างเป็นเหตุเพื่อขยายอายุสัญญาอันเนื่องมาจากเหตุนี้

ข้อ ๑๑ ความรับผิดของผู้รับจ้าง

ผู้รับจ้างจะต้องรับผิดชอบอุบัติเหตุ ความเสียหาย หรือภัยอันตรายใดๆ อันเกิดจากการปฏิบัติงานของผู้รับจ้าง และจะต้องรับผิดชอบความเสียหายจากการกระทำของลูกจ้างหรือตัวแทน ของผู้รับจ้าง และจากการปฏิบัติงานของผู้รับจ้างช่วงด้วย (ถ้ามี)

ความเสียหายใดๆ อันเกิดแก่งานที่ผู้รับจ้างได้ทำขึ้น แม้จะเกิดขึ้นเพราะเหตุสุดวิสัยก็ตาม ผู้รับจ้างจะต้องรับผิดชอบโดยซ่อมแซมให้คืนดีหรือ เปลี่ยนให้ใหม่โดยค่าใช้จ่ายของผู้รับจ้างเอง เว้นแต่ความเสียหายนั้นเกิดจากความผิดของผู้ว่าจ้าง ทั้งนี้ ความรับผิดของผู้รับจ้างดังกล่าวในข้อนี้จะสิ้นสุดลงเมื่อผู้ว่าจ้างได้รับมอบงานครั้งสุดท้าย ซึ่งหลังจากนั้นผู้รับจ้างคงต้องรับผิดชอบเพียงในกรณีชำรุดบกพร่อง หรือความเสียหายดังกล่าวในข้อ ๘ เท่านั้น

ผู้รับจ้างจะต้องรับผิดชอบต่อบุคคลภายนอกในความเสียหายใดๆ อันเกิดจาก การปฏิบัติงาน ของผู้รับจ้าง หรือลูกจ้างหรือตัวแทนของผู้รับจ้าง รวมถึงผู้รับจ้างช่วง (ถ้ามี) ตามสัญญานี้ หากผู้ว่าจ้างถูกเรียกร้องหรือฟ้องร้องหรือต้องชดใช้ค่าเสียหายให้แก่บุคคลภายนอกไปแล้ว ผู้รับจ้างจะต้อง ดำเนินการใดๆ เพื่อให้มีการว่าต่างแก่ต่างให้แก่ผู้ว่าจ้างโดยค่าใช้จ่ายของผู้รับจ้างเอง รวมทั้งผู้รับจ้างจะต้องชดใช้ค่าเสียหายนั้นๆ ตลอดจนค่าใช้จ่ายใดๆ อันเกิดจากการถูกเรียกร้องหรือถูกฟ้องร้องให้แก่ผู้ว่าจ้างทันที

(ลงชื่อ).....ผู้ว่าจ้าง
(นายอาทิตย์ คุณผล)

(ลงชื่อ).....ผู้รับจ้าง
(นายรัฐวิศว์ พลมณีณ)

ต้นฉบับ

ข้อ ๑๒ การจ่ายเงินแก่ลูกจ้าง

ผู้รับจ้างจะต้องจ่ายเงินแก่ลูกจ้างที่ผู้รับจ้างได้จ้างมาในอัตราและตามกำหนดเวลา
ที่ผู้รับจ้างได้ตกลงหรือทำสัญญาไว้ต่อลูกจ้างดังกล่าว

ถ้าผู้รับจ้างไม่จ่ายเงินค่าจ้างหรือค่าทดแทนอื่นใดแก่ลูกจ้างดังกล่าวในวรรคหนึ่ง ผู้ว่าจ้าง
มีสิทธิที่จะเอาเงินค่าจ้างที่จะต้องจ่ายแก่ผู้รับจ้างมาจ่ายให้แก่ลูกจ้างของผู้รับจ้างดังกล่าว และให้ถือว่าผู้ว่าจ้าง
ได้จ่ายเงินจำนวนนั้นเป็นค่าจ้างให้แก่ผู้รับจ้างตามสัญญาแล้ว

ผู้รับจ้างจะต้องจัดให้มีประกันภัยสำหรับลูกจ้างทุกคนที่จ้างมาทำงาน โดยให้ครอบคลุม
ถึงความรับผิดชอบทั้งปวงของผู้รับจ้าง รวมทั้งผู้รับจ้างช่วง (ถ้ามี) ในกรณีความเสียหายที่คิดค่าสินไหมทดแทนได้
ตามกฎหมาย ซึ่งเกิดจากอุบัติเหตุหรือภัยอันตรายใดๆ ต่อลูกจ้างหรือบุคคลอื่น ที่ผู้รับจ้างหรือผู้รับจ้างช่วงจ้างมา
ทำงาน ผู้รับจ้างจะต้องส่งมอบกรมธรรม์ประกันภัยดังกล่าว พร้อมทั้งหลักฐานการชำระเบี้ยประกันให้แก่ผู้ว่า
จ้างเมื่อผู้ว่าจ้างเรียกร้อง

ข้อ ๑๓ การตรวจงานจ้าง

ถ้าผู้ว่าจ้างแต่งตั้งคณะกรรมการตรวจรับพัสดุ ผู้ควบคุมงาน หรือบริษัท ที่ปรึกษา
เพื่อควบคุมการทำงานของผู้รับจ้าง คณะกรรมการตรวจ รับพัสดุ ผู้ควบคุมงาน หรือบริษัทที่ปรึกษานั้น
มีอำนาจเข้าไปตรวจการงานในโรงงานและสถานที่ก่อสร้างได้ตลอดเวลา และผู้รับจ้างจะต้องอำนวยความสะดวก
และให้ความช่วยเหลือในการนั้นตามสมควร

การที่มีคณะกรรมการตรวจรับพัสดุ ผู้ควบคุมงาน หรือบริษัทที่ปรึกษานั้น หากทำให้ผู้รับ
จ้างพ้นความรับผิดชอบตามสัญญานี้ข้อใดข้อหนึ่งไม่

ข้อ ๑๔ แบบรูปและรายการละเอียดคลาดเคลื่อน

ผู้รับจ้างรับรองว่าได้ตรวจสอบและทำความเข้าใจในแบบรูปและรายการละเอียด
โดยถี่ถ้วนแล้ว หากปรากฏว่าแบบรูปและรายการละเอียดนั้นผิดพลาดหรือคลาดเคลื่อน ไปจากหลักการทาง
วิศวกรรมหรือทางเทคนิค ผู้รับจ้างตกลงที่จะปฏิบัติตามคำวินิจฉัยของผู้ว่าจ้าง คณะกรรมการตรวจรับพัสดุ
ผู้ควบคุมงาน หรือบริษัทที่ปรึกษาที่ผู้ว่าจ้างแต่งตั้ง เพื่อให้งานแล้วเสร็จบริบูรณ์ คำวินิจฉัยดังกล่าวให้ถือ
เป็นที่สุด โดยผู้รับจ้างจะคิดค่าจ้าง ค่าเสียหาย หรือค่าใช้จ่ายใดๆ เพิ่มขึ้น จากผู้ว่าจ้างหรือขอขยายอายุสัญญา
ไม่ได้

ข้อ ๑๕ การควบคุมงานโดยผู้ว่าจ้าง

ผู้รับจ้างตกลงว่าคณะกรรมการตรวจรับพัสดุ ผู้ควบคุมงาน หรือบริษัท ที่ปรึกษาที่ผู้ว่า
จ้างแต่งตั้ง มีอำนาจที่จะตรวจสอบและควบคุมงานเพื่อให้เป็นไปตาม สัญญานี้ และมีอำนาจที่จะสั่งให้แก้ไข
เปลี่ยนแปลงเพิ่มเติม หรือตัดทอนซึ่งงานตามสัญญานี้ หากผู้รับจ้างขัดขืน ไม่ปฏิบัติตาม ผู้ว่าจ้าง
คณะกรรมการตรวจ รับพัสดุ ผู้ควบคุมงาน หรือบริษัทที่ปรึกษา มีอำนาจ ที่จะสั่งให้หยุดการนั้นชั่วคราวได้
ความล่าช้าในกรณีเช่นนี้ ผู้รับจ้างจะถือเป็นเหตุขอขยายระยะเวลา การปฏิบัติงานตามสัญญาหรือเรียกเรื่อง
ค่าเสียหายใดๆ ไม่ได้ทั้งสิ้น

ข้อ ๑๖ งานพิเศษและการแก้ไขงาน

(ลงชื่อ)

(นายอาทิตย์

คุณผล)

ผู้ว่าจ้าง

(ลงชื่อ)

(นายรัฐวิศว์ พิธีมะณี)

ผู้รับจ้าง

ต้นฉบับ

ผู้ว่าจ้างมีสิทธิที่จะส่งเป็นหนังสือให้ผู้รับจ้างทำงานพิเศษซึ่งไม่ได้แสดงไว้หรือรวมอยู่ในเอกสารสัญญาฯ หากงานพิเศษนั้นๆ อยู่ในขอบข่ายทั่วไปแห่งวัตถุประสงค์ของสัญญาฯ นอกจากนี้ ผู้ว่าจ้างยังมีสิทธิสั่งให้เปลี่ยนแปลงหรือแก้ไขแบบรูปและข้อกำหนดต่างๆ ในเอกสารสัญญาฯ ด้วย

อัตราค่าจ้างหรือราคาที่กำหนดใช้ในสัญญาฯ ให้กำหนดใช้สำหรับงานพิเศษ หรืองานที่เพิ่มเติมขึ้น หรือตัดทอนลงทั้งปวงตามคำสั่งของผู้ว่าจ้าง หากในสัญญาฯ ไม่ได้กำหนดไว้ถึงอัตราค่าจ้าง หรือราคาใดๆ ที่จะนำมาใช้สำหรับงานพิเศษหรืองานที่เพิ่มขึ้นหรือลดลงดังกล่าว ผู้ว่าจ้าง และผู้รับจ้างจะได้ตกลงกันที่จะกำหนดอัตราค่าจ้างหรือราคาที่เพิ่มขึ้นหรือลดลง รวมทั้งการขยายระยะเวลา (ถ้ามี) กันใหม่เพื่อความเหมาะสม ในกรณีที่ตกลงกันไม่ได้ ผู้ว่าจ้างจะกำหนดอัตราค่าจ้าง หรือราคาตามแต่ผู้ว่าจ้างจะเห็นว่าเหมาะสม และถูกต้อง ซึ่งผู้รับจ้างจะต้องปฏิบัติงานตามคำสั่งของผู้ว่าจ้างไปก่อนเพื่อมิให้เกิดความเสียหายแก่งานที่จ้าง

ข้อ ๑๗ ค่าปรับ

หากผู้รับจ้างไม่สามารถทำงานให้แล้วเสร็จภายในเวลาที่กำหนดไว้ในสัญญาฯ และผู้ว่าจ้างยังมีได้บอกเลิกสัญญา ผู้รับจ้างจะต้องชำระค่าปรับให้แก่ผู้ว่าจ้างเป็น จำนวนเงินวันละ ๘๘๘.- บาท (แปดร้อยเก้าสิบแปดบาทถ้วน) และจะต้องชำระค่าใช้จ่ายในการควบคุมงาน (ถ้ามี) ในเมื่อผู้ว่าจ้าง ต้องจ้างผู้ควบคุมงานอีกต่อหนึ่งเป็นจำนวนเงินวันละ ๓๐๐.๐๐ บาท (สามร้อยบาทถ้วน) นับถัดจากวันที่ครบกำหนดเวลาแล้วเสร็จของงานตามสัญญาหรือวันที่ผู้ว่าจ้างได้ขยายเวลาทำงานให้ จนถึงวันที่ทำงานแล้วเสร็จจริง นอกจากนี้ ผู้รับจ้างยอมให้ผู้ว่าจ้างเรียกค่าเสียหายอันเกิดขึ้นจากการที่ผู้รับจ้างทำงานล่าช้าเฉพาะส่วนที่เกินกว่าจำนวนค่าปรับ และค่าใช้จ่ายดังกล่าวได้อีกด้วย

ในระหว่างที่ผู้ว่าจ้างยังมีได้บอกเลิกสัญญานั้น หากผู้ว่าจ้างเห็นว่าผู้รับจ้าง จะไม่สามารถปฏิบัติตามสัญญาต่อไปได้ ผู้ว่าจ้างจะใช้สิทธิบอกเลิกสัญญาและใช้สิทธิตามข้อ ๑๘ ก็ได้ และถ้าผู้ว่าจ้างได้แจ้งข้อเรียกร้องไปยังผู้รับจ้างเมื่อครบกำหนดเวลาแล้วเสร็จของงานขอให้ชำระค่าปรับแล้ว ผู้ว่าจ้างมีสิทธิที่จะปรับผู้รับจ้างจนถึงวันบอกเลิกสัญญาได้อีกด้วย

ข้อ ๑๘ สิทธิของผู้ว่าจ้างภายหลังบอกเลิกสัญญา

ในกรณีที่ผู้ว่าจ้างบอกเลิกสัญญา ผู้ว่าจ้างอาจทำงานนั้นเองหรือว่าจ้างผู้อื่นให้ทำงานนั้นต่อจนแล้วเสร็จก็ได้ ผู้ว่าจ้างหรือผู้รับจ้างทำงานนั้นต่อมามีสิทธิใช้เครื่องใช้ในการก่อสร้าง สิ่งก่อสร้างขึ้นชั่วคราวสำหรับงานก่อสร้าง และวัสดุต่างๆ ซึ่งเห็นว่าจะต้องสงวนเอาไว้เพื่อการปฏิบัติงานตามสัญญา ตามที่จะเห็นสมควร

ในกรณีดังกล่าว ผู้ว่าจ้างมีสิทธิริบหรือบังคับจากหลักประกันการปฏิบัติตามสัญญาทั้งหมด หรือบางส่วน ตามแต่จะเห็นสมควร นอกจากนั้น ผู้รับจ้างจะต้องรับผิดชอบในค่าเสียหายซึ่งเป็นจำนวนเกินกว่าหลักประกันการปฏิบัติตามสัญญา รวมทั้งค่าใช้จ่ายที่เพิ่มขึ้น ในการทำงานนั้นต่อให้แล้วเสร็จตามสัญญา ตลอดจนค่าใช้จ่ายในการควบคุมงานเพิ่ม (ถ้ามี) ซึ่งผู้ว่าจ้างจะหัก เอาจากเงินประกันผลงานหรือจำนวนเงินใดๆ ที่จะจ่ายให้แก่ผู้รับจ้างก็ได้

ข้อ ๑๙. การบังคับค่าปรับ ค่าเสียหาย และค่าใช้จ่าย

ในกรณีที่ผู้รับจ้างไม่ปฏิบัติตามสัญญาข้อหนึ่งข้อใดด้วยเหตุใดๆ ก็ตาม จนเป็นเหตุให้เกิดค่าปรับ ค่าเสียหาย หรือค่าใช้จ่ายแก่ผู้ว่าจ้าง ผู้รับจ้างต้องชดใช้ค่าปรับ ค่าเสียหาย หรือค่าใช้จ่ายดังกล่าวให้แก่ผู้ว่าจ้างโดยสิ้นเชิงภายในกำหนด ๓๕ (สิบห้า) วัน นับถัดจากวันที่ได้รับแจ้งเป็นหนังสือจากผู้ว่าจ้าง หากผู้รับจ้างไม่ชดใช้ให้ถูกต้องครบถ้วนภายในระยะเวลาดังกล่าวให้ผู้ว่าจ้างมีสิทธิที่จะหักเอาจากจำนวนเงิน

(ลงชื่อ).....ผู้ว่าจ้าง

(นายอาทิตย์ คุณผล)

(ลงชื่อ).....ผู้รับจ้าง

(นายรัฐวิศิษฐ์ พลมะณี)

ต้นฉบับ

ค่าจ้างที่ต้องชำระ หรือจากเงินประกันผลงาน ของผู้รับจ้าง หรือบังคับจากหลักประกันการปฏิบัติตามสัญญาได้ทันที

หากค่าปรับ ค่าเสียหาย หรือค่าใช้จ่ายที่บังคับจากเงินค่าจ้างที่ต้องชำระ เงินประกันผลงาน หรือหลักประกันการปฏิบัติตามสัญญาแล้วยังไม่เพียงพอ ผู้รับจ้างยินยอมชำระส่วนที่เหลือ ที่ยังขาดอยู่จนครบถ้วนตามจำนวนค่าปรับ ค่าเสียหาย หรือค่าใช้จ่ายนั้น ภายในกำหนด ๑๕ (สิบห้า) วัน นับถัดจากวันที่ได้รับแจ้งเป็นหนังสือจากผู้ว่าจ้าง

หากมีเงินค่าจ้างตามสัญญาที่หักไว้จ่ายเป็นค่าปรับ ค่าเสียหาย หรือค่าใช้จ่ายแล้วยังเหลืออยู่อีกเท่าใด ผู้ว่าจ้างจะคืนให้แก่ผู้รับจ้างทั้งหมด

ข้อ ๒๐ การทำบริเวณก่อสร้างให้เรียบร้อย

ผู้รับจ้างจะต้องรักษาบริเวณสถานที่ปฏิบัติงานตามสัญญานี้ รวมทั้งโรงงานหรือ สิ่งอำนวยความสะดวกในการทำงานของผู้รับจ้าง ลูกจ้าง ตัวแทน หรือผู้รับจ้างช่วง (ถ้ามี) ให้สะอาด ปลอดภัย และมีประสิทธิภาพในการใช้งานตลอดระยะเวลาการจ้าง และเมื่อทำงานเสร็จสิ้นแล้วจะต้องขนย้ายบรรดาเครื่องใช้ในการทำงานจ้างรวมทั้งวัสดุ ขยะมูลฝอย และสิ่งก่อสร้างชั่วคราวต่างๆ (ถ้ามี) ทั้งจะต้องกลบเกลี่ยพื้นดินให้เรียบร้อยเพื่อให้บริเวณทั้งหมดอยู่ในสภาพที่สะอาดและใช้การได้ทันที

ข้อ ๒๑ การงดหรือลดค่าปรับ หรือการขยายเวลาปฏิบัติงานตามสัญญา

ในกรณีที่มีเหตุเกิดจากความผิดหรือความบกพร่องของฝ่ายผู้ว่าจ้าง หรือเหตุสุดวิสัย หรือเกิดจากพฤติการณ์อันหนึ่งอันใดที่ผู้รับจ้างไม่ต้องรับผิดชอบตามกฎหมาย หรือเหตุอื่นตามที่กำหนด ในกฎกระทรวง ซึ่งออกตามความในกฎหมายว่าด้วยการจัดซื้อจัดจ้างและการบริหารพัสดุภาครัฐ ทำให้ผู้รับจ้างไม่สามารถทำงานให้แล้วเสร็จตามเงื่อนไขและกำหนดเวลาแห่งสัญญานี้ได้ ผู้รับจ้างจะต้องแจ้งเหตุหรือพฤติการณ์ดังกล่าวพร้อมหลักฐานเป็นหนังสือให้ผู้ว่าจ้างทราบ เพื่อของดหรือลดค่าปรับ หรือขยายเวลาทำงานออกไปภายใน ๑๕ (สิบห้า) วันนับถัดจากวันที่เหตุอันสิ้นสุดลง หรือตามที่กำหนดในกฎกระทรวงดังกล่าว แล้วแต่กรณี

ถ้าผู้รับจ้างไม่ปฏิบัติให้เป็นไปตามความในวรรคหนึ่ง ให้ถือว่าผู้รับจ้างได้สละสิทธิเรียกร้อง ในการที่จะของดหรือลดค่าปรับ หรือขยายเวลาทำงานออกไปโดยไม่มีเงื่อนไขใด ๆ ทั้งสิ้น เว้นแต่ กรณีเหตุเกิดจากความผิดหรือความบกพร่องของฝ่ายผู้ว่าจ้าง ซึ่งมีหลักฐานชัดเจน หรือผู้ว่าจ้างทราบดี อยู่แล้วตั้งแต่ต้น

การงดหรือลดค่าปรับ หรือขยายกำหนดเวลาทำงานตามวรรคหนึ่ง อยู่ในดุลพินิจของผู้ว่าจ้างที่จะพิจารณาตามที่เห็นสมควร

ข้อ ๒๒. การใช้เรือไทย

ในการปฏิบัติตามสัญญานี้ หากผู้รับจ้างจะต้องสั่งหรือนำเข้าของเข้ามาจากต่างประเทศรวมทั้งเครื่องมือและอุปกรณ์ที่ต้องนำเข้ามาเพื่อปฏิบัติงานตามสัญญา ไม่ว่าผู้รับจ้างจะเป็นผู้นำของเข้ามาเองหรือนำเข้ามาโดยผ่านตัวแทนหรือบุคคลอื่นใด ถ้าสิ่งของนั้นต้องนำเข้ามาโดยทางเรือในเส้นทางเดินเรือที่มีเรือไทยเดินอยู่และสามารถให้บริการรับขนได้ตามที่รัฐมนตรีว่าการกระทรวงคมนาคมประกาศกำหนด ผู้รับจ้างต้องจัดการให้สิ่งของดังกล่าวบรรทุกโดยเรือไทยหรือเรือที่มีสิทธิเช่นเดียวกับเรือไทยจากต่างประเทศมายังประเทศไทยแล้วจะได้รับอนุญาตจากกรมเจ้าท่าก่อนบรรทุกของนั้นลงเรืออื่นที่มีใช้เรือไทยหรือเป็นของที่รัฐมนตรีว่าการกระทรวงคมนาคมประกาศยกเว้นให้บรรทุกโดยเรืออื่นได้ ทั้งนี้ ไม่ว่าการสั่งหรือนำเข้าสิ่งของดังกล่าวจากต่างประเทศจะเป็นแบบใด

(ลงชื่อ).....

(นายอาทิตย์

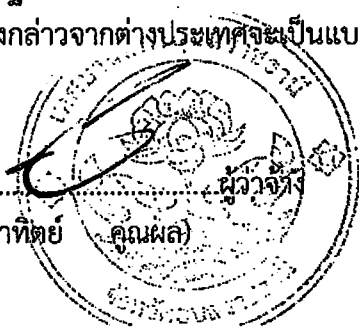

คุณผล)

ผู้ว่าจ้าง

(ลงชื่อ).....

(นายรัฐวิศว์ พลมะณี)

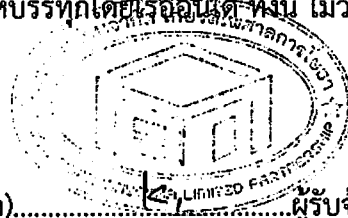

ผู้รับจ้าง

ต้นฉบับ

ในการส่งมอบงานตามสัญญาให้แก่ผู้ว่าจ้าง ถ้างานนั้นมีสิ่งของตามวรรคหนึ่ง ผู้รับจ้างจะต้องส่งมอบใบตราส่ง (Bill of lading) หรือสำเนาใบตราส่งสำหรับของนั้น ซึ่งแสดงว่าได้บรรทุกมาโดยเรือไทยหรือเรือที่มีสิทธิเช่นเดียวกับเรือไทยให้แก่ผู้ว่าจ้างพร้อมกับการส่งมอบงานด้วย

ในกรณีที่สิ่งของดังกล่าวไม่ได้บรรทุกจากต่างประเทศมายังประเทศไทยโดยเรือไทยหรือเรือที่มีสิทธิเช่นเดียวกับเรือไทย ผู้รับจ้างต้องส่งมอบหลักฐานซึ่งแสดงว่าได้รับอนุญาตจากกรมเจ้าท่าให้บรรทุกของโดยเรืออื่นได้หรือหลักฐานซึ่งแสดงว่าได้ชำระค่าธรรมเนียมพิเศษ เนื่องจากการไม่บรรทุกของโดยเรือไทยตามกฎหมาย ว่าด้วยการส่งเสริมการพาณิชย์แล้วอย่างใดอย่างหนึ่งแก่ผู้ว่าจ้างด้วย

ในกรณีที่ผู้รับจ้างไม่ส่งมอบหลักฐานอย่างใดอย่างหนึ่งดังกล่าวในวรรคสองและวรรคสามให้แก่ผู้ว่าจ้างแต่จะขอส่งมอบงานดังกล่าวให้ผู้ว่าจ้างก่อนโดยยังไม่รับชำระเงินค่าจ้าง ผู้ว่าจ้างมีสิทธิรับงานดังกล่าวไว้ก่อน และชำระเงินค่าจ้างเมื่อผู้รับจ้างได้ปฏิบัติถูกต้องครบถ้วนดังกล่าวแล้วได้

ข้อ ๒๓. มาตรฐานฝีมือช่าง

ผู้รับจ้างตกลงเป็นเงื่อนไขสำคัญว่า ผู้รับจ้างจะต้องมีและใช้ผู้ผ่านการทดสอบมาตรฐานฝีมือช่าง จากผู้มีวุฒิบัตรระดับ ปวช. ปวส. และปวท. หรือเทียบเท่าจากสถาบันการศึกษาที่ ก.พ. รับรองให้เข้ารับราชการได้ หรือผู้มีวุฒิบัตรระดับ ปวช. ปวส. และปวท. หรือเทียบเท่าจากสถาบันการศึกษาที่ ก.พ. รับรองให้เข้ารับราชการได้ ในอัตราไม่ต่ำกว่าร้อยละ ๑๐ (สิบ) ของแต่ละสาขาช่าง แต่จะต้องมีช่างจำนวนอย่างน้อย ๑ (หนึ่ง) คน ในแต่ละสาขาช่างดังต่อไปนี้

๒๓.๑ สำเนาหลักฐานบัตรประจำตัววิศวกร (ใบอนุญาตประกอบวิชาชีพวิศวกรรมควบคุม) ระดับสามัญวิศวกรโยธา หรือระดับที่สูงกว่าและหนังสือรับรองเป็นวิศวกรโยธาของโครงการ จำนวน ๑ คน

๒๓.๒ สำเนาหลักฐานคุณสมบัติผู้ควบคุมงานประจำโครงการต้องมีคุณวุฒิการศึกษาไม่ต่ำกว่าระดับประกาศนียบัตรวิชาชีพ (ปวส.) ทางด้านการก่อสร้างโยธา, สำรวจ หรือเทียบเท่า และหนังสือรับรองเป็นผู้ควบคุมงานโครงการ จำนวน ๑ คน

ผู้รับจ้างจะต้องจัดทำบัญชีแสดงจำนวนช่างทั้งหมดโดยจำแนกตามแต่ละสาขาช่าง และระดับช่างพร้อมกับระบุรายชื่อช่างผู้ผ่านการทดสอบมาตรฐานฝีมือช่างหรือผู้มีวุฒิบัตรดังกล่าวในวรรคหนึ่งนำมาแสดงพร้อมหลักฐานต่างๆ ต่อคณะกรรมการตรวจรับพัสดุหรือผู้ควบคุมงาน ก่อนเริ่มลงมือทำงาน และพร้อมที่จะให้ผู้ว่าจ้างหรือเจ้าหน้าที่ของผู้ว่าจ้างตรวจสอบดูได้ตลอด เวลาการทำงานตามสัญญานี้ของผู้รับจ้าง

ข้อ ๒๔. การปรับราคาค่าจ้าง

ผู้ว่าจ้างและผู้รับจ้าง ตกลงกันให้ใช้สัญญาปรับราคาได้ สำหรับราคางานก่อสร้างตามสัญญานี้โดยการนำสูตร Escalation Factor (K) มาใช้คำนวณราคาค่างานที่เปลี่ยนแปลงไป โดยวิธีการต่อไปนี้ ตามเงื่อนไข หลักเกณฑ์ สูตรและวิธีคำนวณที่ใช้กับสัญญาแบบปรับราคาได้ตามมติคณะรัฐมนตรีเมื่อวันที่ ๒๒ สิงหาคม ๒๕๓๒ เรื่องการพิจารณาช่วยเหลือผู้ประกอบการอาชีพงานก่อสร้าง ตามหนังสือสำนักเลขาธิการคณะรัฐมนตรี ที่ นร ๐๒๐๓/ว ๑๐๔ ลงวันที่ ๒๔ สิงหาคม ๒๕๓๒

สูตรการปรับราคา (สูตรค่า K) จะต้องคงที่ที่ระดับที่กำหนดไว้ในวันแล้วเสร็จตามที่กำหนดไว้ในสัญญา หรือภายในระยะเวลาที่ ผู้ว่าจ้าง ได้ขยายออกไป โดยจะใช้สูตรของทางราชการที่ได้ระบุตามภาคผนวก -

(ลงชื่อ).....
(นายอาทิตย์ คุณผล)

(ลงชื่อ).....
(นายรัฐวิศว์ พลมะณี)

ต้นฉบับ

สัญญาที่สร้างขึ้นเป็นสองฉบับ มีข้อความถูกต้องตรงกัน คู่สัญญาได้อ่านและเข้าใจข้อความ โดยละเอียดตลอดแล้ว จึงได้ลงลายมือชื่อ พร้อมทั้งประทับตรา (ถ้ามี) ไว้เป็นสำคัญต่อหน้าพยาน และคู่สัญญา ต่างยึดถือไว้ฝ่ายละหนึ่งฉบับ

(ลงชื่อ).....ผู้ว่าจ้าง
(นายอาทิตย์ คุณผล)
(ลงชื่อ).....ผู้รับจ้าง
(นายรัฐวิศว์ พลมะณี)
(ลงชื่อ).....พยาน
(นายวิชญ์พงศ์ สาลีสิงห์)
(ลงชื่อ).....พยาน
(นายสุรศักดิ์ สุระวงศ์)

เลขที่โครงการ ๖๗๐๒๙๒๓๐๖๖๖

เลขคู่สัญญา ๖๗๐๓๒๒๐๐๕๙๙๕

ต้นฉบับ แบบใบเสนอราคา

เรียน นายกเทศมนตรีนครอุบลราชธานี

- ข้าพเจ้าห้างหุ้นส่วนจำกัด...เกียรติไพศาลการโยธา... สำนักงานใหญ่ตั้งอยู่เลขที่ 133 หมู่ที่ 13 ตำบล กระจาย อำเภอป่าติ้ว จังหวัด ยโสธร โทศัพท์... โดย นายรัฐวิศว์ พลมะณี ผู้ลงนามข้างท้ายนี้ได้พิจารณาเงื่อนไขต่าง ๆ ในเอกสารสอบราคาจ้าง เลขที่/2567 และเอกสารเพิ่มเติมเลขที่.....(ถ้ามี) โดยตลอดและยอมรับข้อกำหนดและเงื่อนไขแล้ว รวมทั้งรับรองว่าข้าพเจ้าเป็นผู้มีคุณสมบัติครบถ้วนตามที่กำหนด และไม่เป็นผู้ทำงานของทางราชการ หรือหน่วยการบริหารราชการส่วนท้องถิ่น
- ข้าพเจ้าขอเสนอราคา โครงการปรับปรุงผิวทางแอสฟัลต์คอนกรีตขอยสุขาสงเคราะห์ 3..... ตามราคาที่ได้ระบุไว้ในบัญชีแสดงปริมาณวัสดุและแรงงานค่าก่อสร้างแบบท้ายใบเสนอราคานี้ เป็นเงินทั้งสิ้น 359,200 บาท (.....สามแสนห้าหมื่นเก้าพันสองร้อยบาทถ้วน.....) ซึ่งรวมภาษีมูลค่าเพิ่ม 7% เป็นเงิน 23,499.07 บาท ตลอดจนภาษีอากรนั้น ๆ และค่าใช้จ่ายที่ส่งไว้ด้วยแล้ว
- ค่าเสนอราคานี้จะยिनราคาเป็นระยะเวลา 60 วัน นับแต่วันเปิดซองสอบราคา และเทศบาลอาจรับคำเสนอนี้ ณ เวลาใดก็ได้ก่อนที่จะครบกำหนดระยะเวลาดังกล่าว หรือระยะเวลาที่ได้ยืดออกไปตามเหตุผลอันสมควรที่เทศบาลนครอุบลราชธานีร้องขอ
- กำหนดเวลาส่งมอบ ข้าพเจ้ารับรองที่จะเริ่มทำงานตามสัญญาทันที และจะส่งมอบงาน โดยครบถ้วนถูกต้องภายใน 60 วัน นับถัดจากวันที่ลงนามในสัญญาจ้าง
- ในกรณีที่ข้าพเจ้าได้รับการพิจารณาให้เป็นผู้ชนะการสอบราคา ข้าพเจ้าขอรับรองที่จะ
 - ทำสัญญาตามแบบสัญญาสัญญาจ้างแบบท้ายเอกสารสอบราคากับเทศบาลภายใน 5 วัน นับถัดจากวันที่ได้รับหนังสือแจ้งให้ไปทำสัญญา
 - มอบหลักประกันการปฏิบัติตามสัญญาตามที่ระบุไว้ในข้อ 6 ของเอกสารสอบราคาให้แก่เทศบาลนครอุบลราชธานี ก่อนหรือในขณะที่ได้ลงนามในสัญญาเป็นจำนวนร้อยละ 5 ของราคาตามสัญญาที่ได้ระบุไว้ในใบเสนอราคานี้ เพื่อเป็นหลักประกันการปฏิบัติตามสัญญาโดยถูกต้องและครบถ้วน
 - หากข้าพเจ้าไม่ปฏิบัติตามให้ครบถ้วนตามที่ระบุไว้ข้างต้นนี้ ข้าพเจ้ายินยอมชดใช้ค่าเสียหายอื่น ๆ (ถ้ามี) รวมทั้งจะพิจารณาให้เป็นผู้ทำงานตามระเบียบของทางราชการ หรือเทศบาลนครอุบลราชธานีอาจเรียกผู้เสนอราคาอื่นให้มีการเสนอราคาใหม่ก็ได้
- ข้าพเจ้ายอมรับว่าเทศบาลนครอุบลราชธานี ไม่มี ความผูกพันที่จะรับคำเสนอนี้ หรือใบเสนอราคาใด ๆ รวมทั้งไม่ต้องรับผิดชอบในค่าใช้จ่ายใด ๆ อันอาจเกิดขึ้นในการที่ข้าพเจ้าได้เข้าเสนอราคา
- ข้าพเจ้าได้ตรวจทานตัวเลขและตรวจสอบเอกสารต่าง ๆ ที่ได้ยื่นเสนอราคานี้โดยละเอียดแล้ว และเข้าใจดีว่าเทศบาลนครอุบลราชธานีไม่ต้องรับผิดชอบใด ๆ ในความผิดพลาดหรือตกหล่น
- ใบเสนอราคานี้ได้ยื่นเสนอโดยบริสุทธิ์ยุติธรรม และปราศจากกลฉ้อฉลหรือการสมรู้ร่วมคิดกัน โดยไม่ชอบด้วยกฎหมายกับบุคคลหนึ่งบุคคลใด หรือหลายบุคคล หรือกับห้างหุ้นส่วนใด ๆ ที่ได้ยื่นเสนอราคาในคราวเดียวกัน

แบบแปลน..... 50/67 เลขที่ ทน.อน.....
..... พ.ศ. 2567

(ลงชื่อ) (ลงชื่อ) ผู้เสนอราคา.....ผู้ว่าจ้าง
..... ผู้รับจ้าง
..... พยาน
..... พยาน

(ลงชื่อ).....

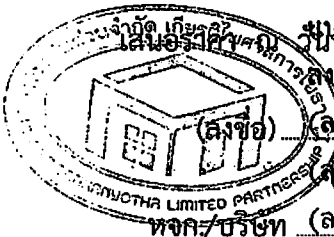
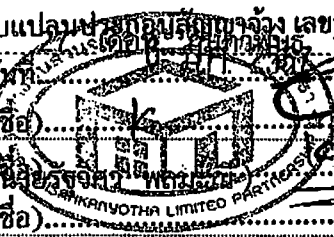
ต้นฉบับ

สรุปผลการประมาณราคาก่อสร้าง

ชื่อโครงการ ปรับปรุงผิวทางแอสฟัลต์คอนกรีต ขอยสุขาสงเคราะห์ 3

สถานที่ ขอยสุขาสงเคราะห์ 3 ต.โนนเมือง อ.เมือง จ.อุบลราชธานี

แบบเลขที่ ช. 138/67

หจก./บริษัท หจก. เกียรติไพศาลการโยธา

| ลำดับ | รายการ | Factor F | ค่าก่อสร้าง | หมายเหตุ |
|-------|-------------------------------|----------|-------------|----------|
| 1 | ปรับปรุงผิวทางแอสฟัลต์คอนกรีต | 1.3642 | 263,331.62 | |
| | ขอยสุขาสงเคราะห์ 3 | | | |
| | | | | |
| | | | | |
| | | | | |
| | | | | |
| | | | | |
| | | | | |

รวมค่าก่อสร้าง 359,237.00

คิดเป็นเงินค่าก่อสร้าง 359,200.00

(ลงชื่อ).....ผู้เสนอราคา



หจก. เกียรติไพศาลการโยธา

แบบแปลนประกอบสัญญาจ้าง เลขที่ ทน.อบ. 50/67

- 6 มี.ค. 2567



ผู้ว่าจ้าง

ผู้รับจ้าง

พยาน

พยาน

โครงการ ปรับปรุงผิวทางแอสฟัลต์คอนกรีตซอยสุขาสงเคราะห์

แบบเลขที่ ข.134/67

หจก./บริษัท /ร้าน : หจก. เกียรติไพศาลการโยธา

ต้นทุน

| ลำดับ | รายการ | จำนวน | หน่วย | ค่าวัสดุ ราคาต่อหน่วย | ราคาทุน | F _N | ราคาต่อ หน่วย x F _N | ราคากลาง | หมายเหตุ |
|-------|---|--------|-------|--------------------------|------------|----------------|-----------------------------------|------------|----------|
| 1 | งานผิวทาง | | | | | | | | |
| | - ลาดแอสฟัลต์แตกโค้ด พื้นที่ | 400.00 | ตร.ม. | 14.84 | 5,936.00 | 1.3642 | 20.24 | 8,096.00 | |
| | - ผิวทางแอสฟัลต์คอนกรีต หนา 0.05 ม. พื้นที่ | 400.00 | ตร.ม. | 281.52 | 112,608.00 | 1.3642 | 384.05 | 153,620.00 | |
| 2 | งานบ่อพักในผิวจราจร | | | | | | | | |
| | - ปรับระดับพร้อมเปลี่ยนฝาบ่อพัก | 9.00 | ชุด | 5,216.14 | 46,945.26 | 1.3642 | 7,115.86 | 64,042.74 | |
| | - ปรับระดับพร้อมเปลี่ยนฝาบ่อรับน้ำ | 9.00 | ชุด | 2,958.04 | 26,622.36 | 1.3642 | 4,035.36 | 36,318.24 | |
| 3 | งานตีเส้นจราจร | | | | | | | | |
| | - เส้นจราจรสีเทอร์โมพลาสติก พื้นที่ | 18.00 | ตร.ม. | 270.00 | 4,860.00 | 1.3642 | 368.33 | 6,629.94 | |
| 4 | งานโคมไฟส่องสว่างถนน | | | | | | | | |
| | - โคมไฟหลอด LED ขนาดไม่น้อยกว่า 150 วัตต์ | 5.00 | ชุด | 10,500.00 | 52,500.00 | 1.3642 | 14,324.10 | 71,620.50 | |
| | - ขาจับกิ่งโคมไฟปรับระดับ ขนาด 2 นิ้วพร้อมอุปกรณ์ | 5.00 | ชุด | 2,100.00 | 10,500.00 | 1.3642 | 2,864.82 | 14,324.10 | |
| 5 | ป้ายโครงการ | 1.00 | ชุด | 3,360.00 | 3,360.00 | 1.3642 | 4,583.71 | 4,583.71 | |

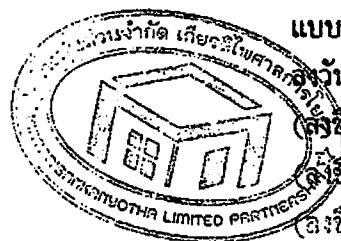

แบบแปลนประกอบสัญญาจ้าง เลขที่ ทน.อบ. 50/๖
- 6 ค.ค. 2567

วันที่.....
(ลงชื่อ).....
(ลงชื่อ).....
(ลงชื่อ).....
(ลงชื่อ).....

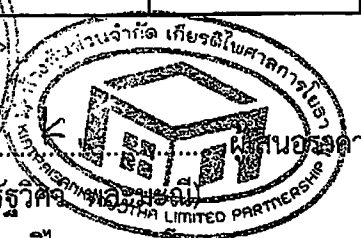
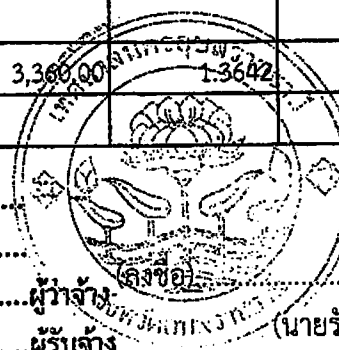

ผู้ว่าจ้าง.....
ผู้รับจ้าง.....
พยาน.....
พยาน.....
หจก. เกียรติไพศาลการโยธา

ค้นฉบับ

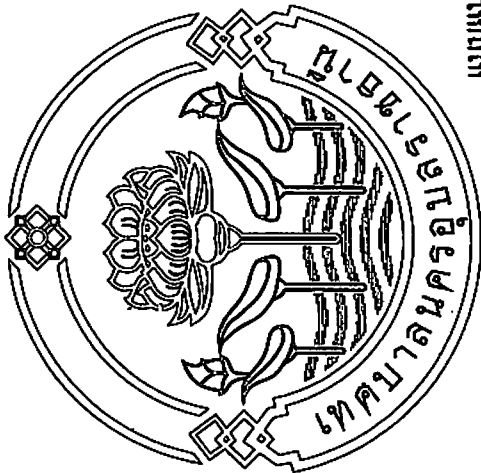

แบบแปลนประกอบสัญญาจ้าง เลขที่ ทน.อบ. 5619

ลงวันที่..... 6 ส.ค. 2557

(ลงชื่อ).....ผู้จ้าง
(ลงชื่อ).....ผู้รับจ้าง
(ลงชื่อ).....พยาน
(ลงชื่อ).....พยาน

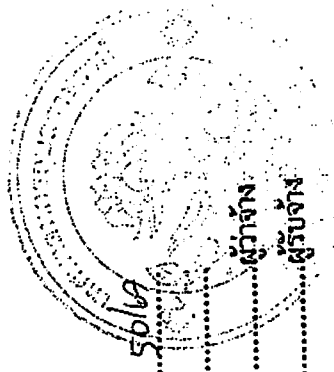

ปรับปรุงผิวทางแอสฟัลตคอนกรีตของศูนย์สารสนเทศ 3

เทศบาลนครอุบลราชธานี

ผู้พิมพ์/ผู้จัดพิมพ์:
9
นางสาวสุภา สร้อยคำ
หัวหน้าฝ่ายบริหารงานช่าง



ส่วนควบคุมการก่อสร้าง
สำนักงานเขตบางนคร กรุงเทพมหานคร

การแก้ไข
ครั้งที่ วันที่ แก้ไข

สำรวจ (นายวิเศษ ทองสง)
ผู้ควบคุมงานก่อสร้าง (นายวิเศษ ทองสง)

ตรวจ (นายวิเศษ ทองสง)
วิศวกรในอาชีพ (วิศวกรในอาชีพ)

ตรวจ (นายวิเศษ ทองสง)
วิศวกรในอาชีพ (วิศวกรในอาชีพ)

เก็บชอบ (นายวิเศษ ทองสง)
วิศวกรในอาชีพ (วิศวกรในอาชีพ)

เก็บชอบ (นายวิเศษ ทองสง)
วิศวกรในอาชีพ (วิศวกรในอาชีพ)

เก็บชอบ (นายวิเศษ ทองสง)
วิศวกรในอาชีพ (วิศวกรในอาชีพ)

สถานที่ (เขตบางนคร หน้า 3
ค.ในเชิง อมตอง กรุงเทพมหานคร)

แบบร่าง
รายการก่อสร้าง
รายการประกอบแบบก่อสร้าง
แปลนเสาไฟลัดคอนกรีต

แบบร่างที่
ฉบับที่

จ.154/16

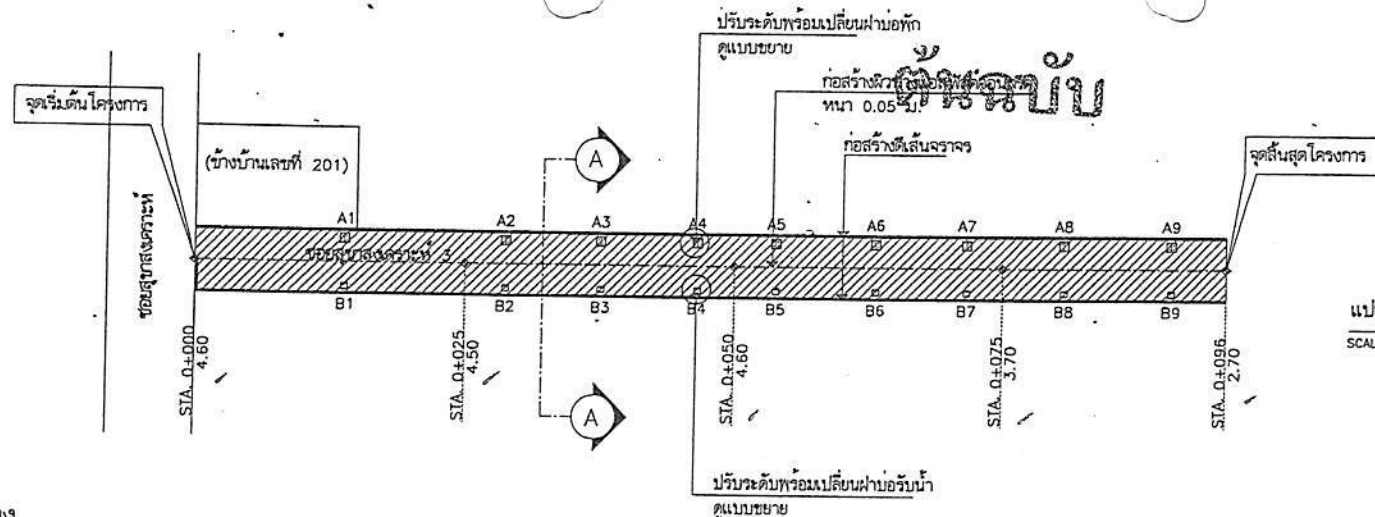

รายการก่อสร้าง

- 1. งานเสาไฟลัดคอนกรีต พื้นที่ยาวไม่น้อยกว่า 400 ตร.ม.
- 2. งานบุผิวทางเสาไฟลัดคอนกรีต ทนหนา 0.05 ม. กว้าง 2.70-4.60 ม. ยาว 96.00 ม. พื้นที่ยาวไม่น้อยกว่า 400 ตร.ม.
- 3. งานปรับหน้าตัด ในผิวจราจร
A - ปรับระดับพร้อมเปลี่ยนหน้าตัด ขนาด 0.75x0.75 ม. จำนวน 9 ชุด
B - ปรับระดับพร้อมเปลี่ยนหน้าตัดรับน้ำ ขนาด 0.55x0.60 ม. จำนวน 9 ชุด
- 4. งานเส้นจราจร พื้นที่ยาวไม่น้อยกว่า 18 ตร.ม.
- 5. ติดตั้งโคมไฟหลอด LED ขนาดไม่น้อยกว่า 150 วัตต์ จำนวน 5 ชุด
- 6. ติดตั้งขั้วกันไฟปรับระดับ ขนาด 2 นิ้ว พร้อมอุปกรณ์ จำนวน 5 ชุด
- 7. บ้ายโครงการ และอื่นๆ (ตามแบบแปลนของเทศบาลนครอุบลราชธานี)

ติดตั้งหลอด LED ขนาดไม่น้อยกว่า 150 วัตต์พร้อมสายไฟและ FUSE FITTING

ขั้วกันไฟปรับระดับขนาด 2 นิ้วพร้อมอุปกรณ์ (ตำแหน่งกำหนดขณะก่อสร้าง)

รายการประกอบแบบก่อสร้าง

- 1. งานเสาไฟ ให้เป็นไปตามมาตรฐานงานเสาไฟ มทพ. 227-2545
- 2. วัสดุกรรมสำหรับงานเสาไฟลัดคอนกรีต ให้เป็นไปตามมาตรฐาน มทพ. 209-2545
- 3. งานผิวจราจรเสาไฟลัดคอนกรีต ให้เป็นไปตามมาตรฐาน มทพ. 230-2563
- 4. ระยะชนล่งจากโรงงานผสมถึงที่กลางของ โครงการก่อสร้างต้องมีระยะทางไม่เกิน 110 กิโลเมตร พร้อมแนบใบอนุญาตประกอบกิจการโรงงาน แบบ ร.ง.4 และแผนที่แสดงตำแหน่งที่ตั้งของโรงงาน
- 5. สีทาถนนบริเวณผิวจราจรที่มีผิวเรียบทั้งหมด (เคปซิล , แอสฟัลต์คอนกรีต , คอนกรีตเสริมเหล็ก) ให้ใช้สีเทอร์โมพลาสติก ทนหนาไม่น้อยกว่า 3 มม.
- 6. บ้ายโครงการมาตรฐาน ติดตั้งตามแบบแปลนเทศบาล
- 7. กรณีข้อกำหนดแบบมาตรฐานขัดแย้งแบบก่อสร้างที่ใช้ประกอบโครงการก่อสร้าง ให้บริษัทฯ ควบคุมงานและคณะกรรมการตรวจรับพัสดุ ให้ยึดถือข้อวินิจฉัยและดุลยพินิจของคณะกรรมการตรวจรับพัสดุ เป็นที่สุด เพื่อให้ติดปะโยชน์กับทางราชการ ในกรณีไม่สามารถก่อสร้างได้ตามรูปแบบการก่อสร้างในแบบแปลนได้ให้คณะกรรมการตรวจการจ้างสามารถปรับเปลี่ยนเงื่อนไข แต่ทั้งนี้ต้องยึดถือราคาประมาณการ ตามใบเสนอราคาของผู้รับจ้างที่เสนอราคาตามสัญญาจ้าง และไม่เกินกว่าราคากลางที่ทางราชการกำหนดไว้

ก่อสร้างผิวจราจรเสาไฟลัดคอนกรีต ทนหนา 0.05 ม. พร้อมเส้นจราจร

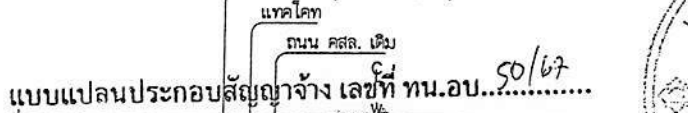

แบบแปลนประกอบสัญญาจ้าง เลขที่ ทน.อบ. 50/67

ลงวันที่ W/2 11 สิงหาคม 2567 W/2

ผู้ว่าจ้าง ผู้รับจ้าง

พยาน พยาน

พยาน พยาน

ขยายงานที่เส้นจราจร
ไม่แสดงมาตราส่วน (นางสาวกัศรา สวัสดิ์กุล)
หัวหน้าฝ่ายบริหารงานทั่วไป

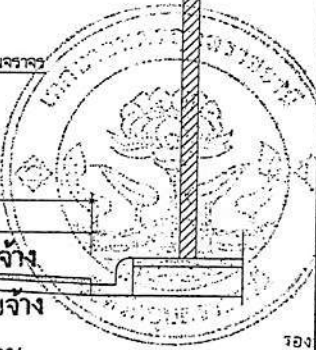
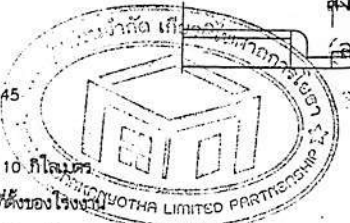

ต้นฉบับ

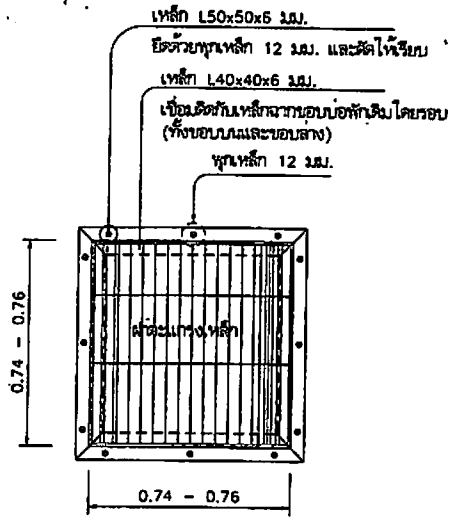

แปลนบ่อพัก 1:20

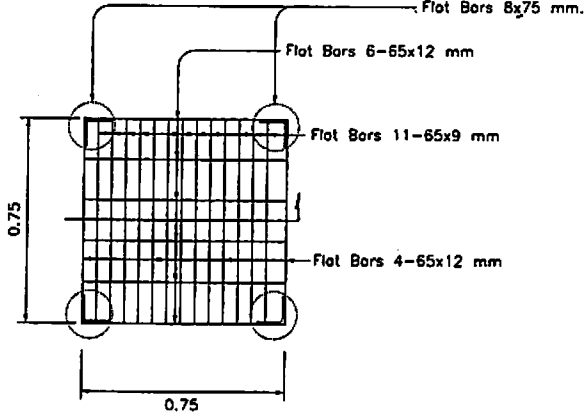

ขยายฝ้าตะแกรงเหล็ก 1:20

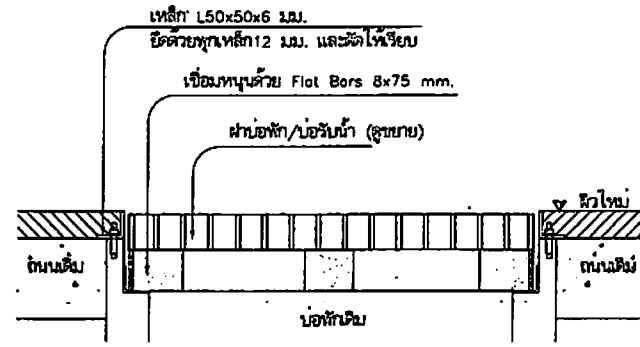

รูปตัด 1:10

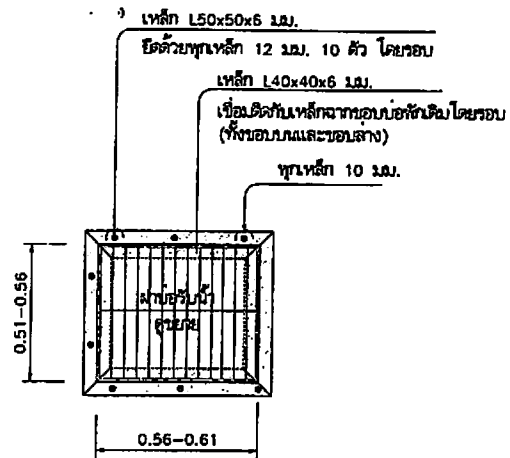

แปลนบ่อรับน้ำ 1:20

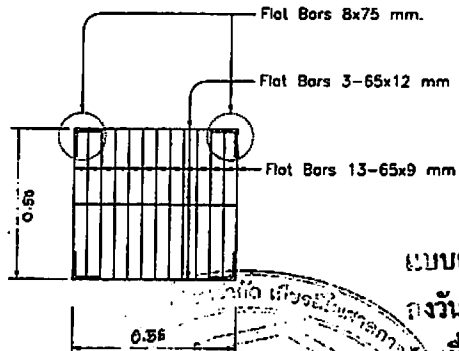

ขยายฝ้าบ่อรับน้ำ 1:20

รายการประกอบแบบงานปรับระดับฝ้าบ่อพัก

1. ผ่าบ่อพักจะต้องอยู่ในระดับเดียวกับกับผิวจราจรหรือต่ำกว่าผิวจราจรไม่เกิน 10 มม.
2. กรณีที่ฝ้าบ่อพักต่ำกว่าผิวจราจร 10 มม. ผู้รับจ้างจะต้องทำการปรับให้ได้ระดับด้วยแผ่นเหล็ก ความหนาไม่น้อยกว่า 6 มม. และเชื่อมโดยรอบตลอดแนวทั้งบนและล่าง
3. เหล็กฉากปรับฝ้าบ่อพักจะต้องทำสี่ก้านสนิท 1 ครั้งและทาสีจริง 2 ครั้ง
4. หน้าที่สัมผัสระหว่างฝ้าบ่อพักกับขอบบ่อพัก ต้องเรียบสนิทไม่เคลื่อนไหวยและก่อให้เกิดเสียงดังขณะรถวิ่งผ่าน
5. การขุดยึดฝ้าบ่อพักจะต้องทำการป้องกันเศษวัสดุที่ตกลงภายในบ่อพักขณะทำการก่อสร้าง
6. กรณีมีข้อบกพร่องของแบบข้อแย้งกัน ให้ปรึกษาผู้ควบคุมงานและคณะกรรมการตรวจรับพัสดุ โดยให้ยึดถือวิธีปฏิบัติงานของคณะกรรมการตรวจรับพัสดุ
7. โครงเหล็กรูปพรรณใช้มาตรฐาน มอก.1227 หรือเทียบเท่า

แบบแปลนประกอบสัญญาจ้าง เลขที่ ทน.อบ. 50/67
- 6 ส.ค. 2567

ลงวันที่..... ผู้รับจ้าง
..... ผู้รับจ้าง
..... พยาน
..... พยาน

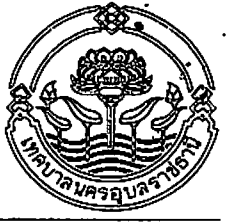

ส่วนควบคุมการก่อสร้าง
สำนักงานเทศบาลนครอุบลราชธานี

การแก้ไข
ครั้งที่ วันที่ ผู้แก้ไข

สำรวจ
.....
.....

ควบคุมการก่อสร้าง
.....
.....

ตรวจ
.....
.....

.....
.....

.....
.....

.....
.....

.....
.....

.....
.....

.....
.....

.....
.....

.....
.....

.....
.....

.....
.....

งานปรับระดับฝ้าบ่อพัก

ต้นฉบับ

รายการประกอบแบบ

- มีสีต่างๆ มีหน่วยเป็นเมตร นอกจากระบุไว้เป็นอย่างอื่น
- บ้ายเป็นแผ่นเหล็กชุบสังกะสี หนา 1.2 มม. และทาสีกันสนิมอย่างน้อย 2 ครั้ง และทากันด้วยสีขาวอย่างน้อย 2 ครั้ง
- พื้นบ้ายและตัวอักษร ให้ใช้แผ่นวัสดุสะท้อนแสง
- ตัวอักษรและตัวเลขที่ใช้เขียนข้อความลงในแผ่นบ้าย ให้ใช้ตัวอักษรตามมาตรฐานเครื่องหมายจราจรแสดงตัวอักษรและตัวเลข
- ส่วนบนสุดของเสาหลัก ให้ปิดด้วยแผ่นเหล็ก หนา 2.3 มม. (เชื่อมโดยรอบ)
- และให้ทาสีเหมือนเสาหลักทุกประการ
- สีขาวและตัวเลขที่ใช้ทาบนแผ่นบ้ายโครงการ ให้ใช้สีน้ำมัน
- ส่วนที่เป็นโลหะ ให้ทากันสนิม 2 ครั้ง แล้วทาสีน้ำมัน 2 ครั้ง
- มาตรฐานตัวอักษรและตัวเลขนี้ถือเป็นมาตรฐานที่ขยายหรือย่อส่วน ให้เป็นขนาดอื่นๆ เพื่อใช้งานในป้ายทุกประเภทต่อไป
- การจัดระยะห่างระหว่างตัวอักษร (ช่องไฟ) และตัวเลข ให้มีความเหมาะสมตามขนาดของรูปร่างตัวอักษรในแต่ละกรณีที่มีพื้นที่บรรจุข้อความจำกัด
- อนุโลมให้จัดระยะห่างลงตามสัดส่วนที่เหมาะสม
- การจัดระยะห่างให้วัดจากด้านนอกของเส้นที่เป็นแนวตั้ง ไม่รวมหัวที่มีลักษณะกลม แต่ถ้าวางด้านที่ไม่ขึ้นเส้นเป็นแนวตั้งก็ให้วัดจากด้านนอกสุด

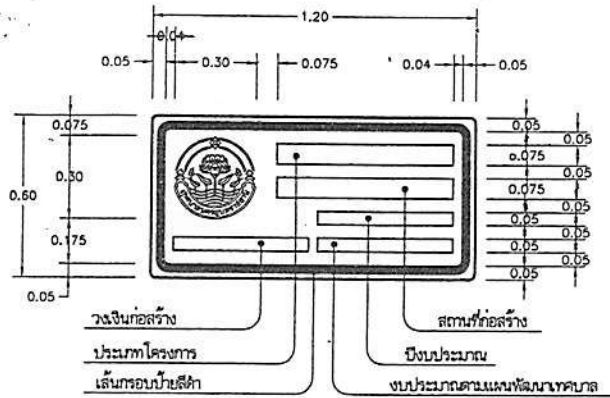

บ้าย โครงการงานก่อสร้าง

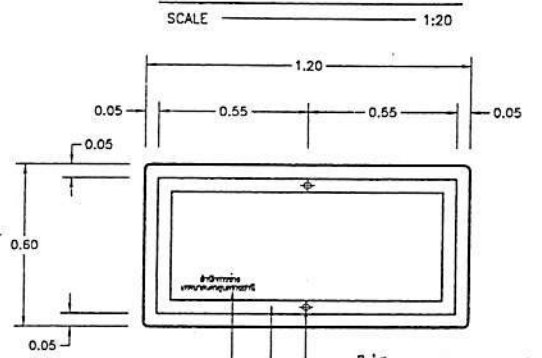

ด้านหลังบ้ายโครงการ

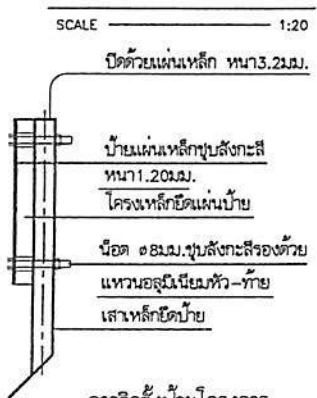

การติดตั้งบ้ายโครงการ

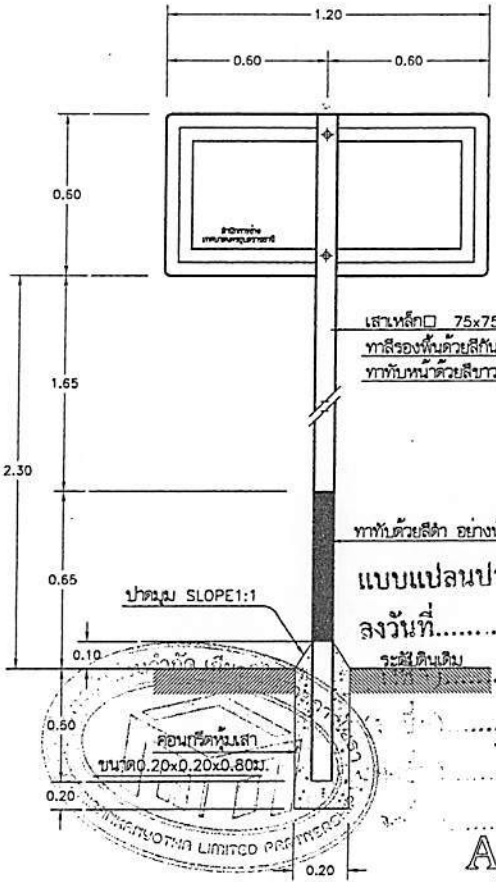

บ้ายโครงการงานก่อสร้าง

แบบตัวอย่างตัวอักษร

ก ข ช ด ต ข ก จ ฉ ช ช
ฉ ญ ฐ ท ฉ ณ ต ต ถ ท ฑ
น บ ป ฟ ฎ ฏ ฟ พ ฝ ภ ฃ
ช ร ล ว ศ ส ษ ห ฬ อ ฮ
แบบแปลนประกอบสัญญาจ้าง เลขที่ ทน.อบ. 5067
ลงวันที่ ๕ มิถุนายน 2567
๑ ๒ ๓ ๔ ๕ ๖ ๗ ๘ ๙ ๐
๑ ๒ ๓ ๔ ๕ ๖ ๗ ๘ ๙ ๐
พยาน
A B C D E F G H I J K L M
N O P Q R S T U V W X Y Z



ส่วนควบคุมการก่อสร้าง
สำนักงานเทศบาลนครอุบลราชธานี

| การแก้ไข | | |
|-------------|--------|----------|
| ครั้งที่ | วันที่ | ผู้แก้ไข |
| ครั้งที่ 1 | | |
| ครั้งที่ 2 | | |
| ครั้งที่ 3 | | |
| ครั้งที่ 4 | | |
| ครั้งที่ 5 | | |
| ครั้งที่ 6 | | |
| ครั้งที่ 7 | | |
| ครั้งที่ 8 | | |
| ครั้งที่ 9 | | |
| ครั้งที่ 10 | | |

(นายอรรถธรรม ชินโควิท)

รองนายกเทศมนตรี ปฏิบัติราชการแทนนายกเทศมนตรีนครอุบลราชธานี

นายสุชาติ ชูชัย

นายกเทศมนตรีนครอุบลราชธานี

นางสาวกัญญา สวัสดิ์กุล

นางสาวกัญญา สวัสดิ์กุล

หน้า 1 จาก 1 หน้า



แบบขอเสียอากรแสตมป์เป็นตัวเงิน
สำหรับตราสารอิเล็กทรอนิกส์

อ.ส.9

- ✓ (1) ยื่นปกติ (2) ยื่นเพิ่มเติมครั้งที่
✓ (1) ยื่นภายในกำหนดเวลา (2) ยื่นเกินกำหนดเวลา

ชื่อผู้เสียอากร ห้างหุ้นส่วนจำกัด เกียรติไพศาลการโยธา

ในฐานะ ผู้รับจ้าง

เลขประจำตัวผู้เสียภาษีอากร 0 3 5 3 5 6 3 0 0 0 1 5 5 สาขาที่ 0
ที่อยู่: อาคาร - ห้องเลขที่ - ชั้นที่ - หมู่บ้าน - เลขที่ 133 หมู่ที่ 13
ตรอก/ซอย - แยก - ถนน - ตำบล/แขวง กระจาย
อำเภอ/เขต ป่าติ้ว จังหวัด ยโสธร รหัสไปรษณีย์ 3 5 1 5 0

ชื่อคู่สัญญา เทศบาลนคร อุบลราชธานี

เลขประจำตัวผู้เสียภาษีอากร 0 9 9 4 0 0 0 3 3 6 3 1 4 สาขาที่
ที่อยู่: อาคาร ห้องเลขที่ ชั้นที่ หมู่บ้าน เลขที่ ไม่ระบุ หมู่ที่
ตรอก/ซอย แยก ถนน ตำบล/แขวง ในเมือง
อำเภอ/เขต เมืองอุบลราชธานี จังหวัด อุบลราชธานี รหัสไปรษณีย์ 3 4 0 0 0

รายละเอียดเกี่ยวกับสัญญา/ตราสาร

สัญญา/ตราสารเลขที่ ทน.อบ.50/2567 ลงวันที่ 06/03/2567

วัน เดือน ปี ที่เริ่มต้นสัญญา/ตราสาร 07/03/2567

วัน เดือน ปี ที่สิ้นสุดสัญญา/ตราสาร 05/05/2567

หมายเลขอ้างอิงตราสารอิเล็กทรอนิกส์

หมายเลขอ้างอิงตราสารอิเล็กทรอนิกส์เดิม (กรณียื่นเพิ่มเติม)

วันที่ได้รับตราสารอิเล็กทรอนิกส์(กรณีจัดทำขึ้นในต่างประเทศและนำเข้ามาในประเทศไทย)

ตราสารตามบัญชีอัตราอากรแสตมป์ จ้างทำของ

มูลค่าในตราสาร (ไม่รวมภาษีมูลค่าเพิ่ม) 335,700.93

เลขที่ใบเสร็จ: 67113174662

วันที่: 19/03/2567

จำนวนเงิน 336.00 บาท

(สามร้อยสามสิบบาทถ้วน)

DLN: อส900006000093500503092567031902000113

UID: 0000600025670319309009727

รายการค่าอากรแสตมป์ที่ขอชำระ

จำนวนเงิน

- | | |
|---|--------|
| 1. จำนวนเงินค่าอากรแสตมป์ | 336.00 |
| 2. เงินเพิ่มอากร | 0.00 |
| 3. รวมจำนวนเงินค่าอากรแสตมป์ และเงินเพิ่มอากร (1. + 2.) | 336.00 |

รายละเอียดเกี่ยวกับสัญญา/ตราสารเพิ่มเติม (ถ้ามี)

งานที่รับจ้าง : โครงการปรับปรุงผิวทางแอสฟัลต์ค้อนกรีตซอยสุขาสงเคราะห์ 3 โดยวิธีเฉพาะเจาะจง

จำนวนงวดงาน : 1

จำนวนเงินค้ำประกันตามสัญญา : 17,960.00 บาท

ข้าพเจ้าขอรับรองว่า รายการที่แจ้งไว้ข้างต้นนี้ เป็นรายการที่ถูกต้องและเป็นจริงทุกประการ

871DB5C0A6DAFDBF775BC3001A7DB957A4291220600B69780148C29D7EBADE455B704F02ACA6E3C522F89312BE81EE1A81E0CCE01DA71

ยื่นวันที่ 19 เดือน มีนาคม พ.ศ. 2567 เวลา 00:00:00 น.



ใบเสร็จรับเงิน

| | |
|--|--|
| หน่วยรับชำระ: กองบริหารการคลังและรายได้ กรมสรรพากร | วันชำระเงิน/วันนำส่ง 19/03/2567 |
| ผู้ชำระภาษี: ห้างหุ้นส่วนจำกัด เกียรติไพศาลการโยธา | เดือน/ปีภาษี |
| เลขประจำตัวผู้เสียภาษี/เลขประจำตัวประชาชน 0-3535-63000-15-5 | ประเภทการชำระ: ออกรแสดงบัญชี |

| | |
|-----------------------------|------------------------------|
| เลขที่ใบเสร็จรับเงิน | จำนวนเงินเป็นตัวอักษร |
| 67113174662 | (สามร้อยสามสิบหกบาทถ้วน) |
| P090015747064 | 336.00 |

| | |
|--|----------------------------|
| ผู้รับเงิน | จำนวนเงินเป็นตัวเลข |
| MR. SUTHEE THAIRONG (นายสุทฤษฎี เตาริ่ง) | *****336.00 |

จ.ส.9

ผู้ว่าการกองบริหารการคลังและรายได้/ผู้รับมอบอำนาจ



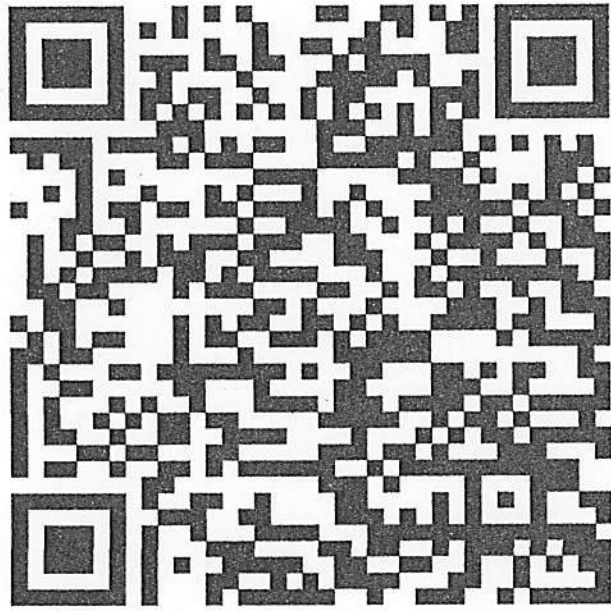

รหัสรับรองการเสียอากรแสตมป์

01556703191320009396

ใบตรวจรับพัสดุ

เขียนที่ เทศบาลนครอุบลราชธานี

วันที่ ๒๓ เดือน พฤษภาคม พ.ศ. ๒๕๖๗

เรื่อง การตรวจรับงานพัสดุโครงการปรับปรุงผิวทางแอสฟัลต์คอนกรีต ขอยสุขาสงเคราะห์ ๓

คณะกรรมการตรวจรับพัสดุ ได้พร้อมกันตรวจรับงานพัสดุโครงการปรับปรุงผิวทางแอสฟัลต์คอนกรีต ขอยสุขาสงเคราะห์ ๓ ตามสัญญาจ้าง ท.น.บ. ๕๐/๒๕๖๗ ลงวันที่ ๖ มีนาคม ๒๕๖๗ วงเงินในการก่อสร้าง ๓๕๙,๒๐๐.-บาท (สามแสนห้าหมื่นเก้าพันสองร้อยบาทถ้วน) เริ่มต้นสัญญาวันที่ ๗ มีนาคม ๒๕๖๗ และจะต้องทำงานให้แล้วเสร็จบริบูรณ์ภายในวันที่ ๕ พฤษภาคม ๒๕๖๗ โดยมีห้างหุ้นส่วนจำกัด เกียรติไพศาลการโยธา เป็นผู้รับจ้างตามรายการต่อไปนี้

งวดที่ ๑ (งวดสุดท้าย) ระยะเวลาดำเนินการ ๖๐ วัน เป็นจำนวนเงิน ๓๕๙,๒๐๐.-บาท (สามแสนห้าหมื่นเก้าพันสองร้อยบาทถ้วน) เมื่อผู้รับจ้างได้ปฏิบัติงานดังนี้

- งานลาดแอสฟัลต์แตกโค้ต พื้นที่รวมไม่น้อยกว่า ๔๐๐ ตร.ม.
- งานปูผิวจราจรแอสฟัลต์คอนกรีต หนา ๐.๐๕ ม. พื้นที่รวมไม่น้อยกว่า ๔๐๐ ตร.ม.
- งานบ่อพักในผิวจราจร
 - ปรับระดับฝาบ่อพัก จำนวน ๙ ชุด
 - ปรับระดับพร้อมเปลี่ยนฝาบ่อพัก จำนวน ๙ ชุด
- งานตีเส้นจราจร พื้นที่ไม่น้อยกว่า ๑๘ ตร.ม.
- งานโคมไฟส่องสว่างถนน
 - โคมไฟหลอด LED ขนาดไม่น้อยกว่า ๑๕๐ วัตต์ จำนวน ๕ ชุด
 - ขาจับกิ่งโคมไฟปรับระดับ ขนาด ๒ นิ้ว พร้อมอุปกรณ์ จำนวน ๕ ชุด
- ป้ายโครงการ ๑ ป้าย

และงานอื่น ๆ ตามแบบแปลนเทศบาลนครอุบลราชธานีกำหนด ที่ ข ๑๓๔/๖๗ แล้วเสร็จ

บัดนี้ ผู้รับจ้างได้ส่งมอบงานงวดที่ ๑ (งวดสุดท้าย) เสร็จเรียบร้อยถูกต้องตามแบบรูปและรายการสัญญาแล้ว เมื่อวันที่ ๗ พฤษภาคม ๒๕๖๗ และคณะกรรมการตรวจรับพัสดุได้นัดตรวจรับงานดังกล่าวไว้ถูกต้องแล้ว ตั้งแต่วันที่ ๒๓ พฤษภาคม ๒๕๖๗

หมายเหตุ ผู้รับจ้างส่งผลทดสอบค่ากำลังอัดก้อนแอสฟัลต์คอนกรีต ล้ำช้ากว่าสัญญาจ้างเป็นระยะเวลารวมทั้งสิ้น ๒ วัน ผู้รับจ้างจะต้องชำระค่าปรับวันละ ๘๙๘.-บาท (แปดร้อยเก้าสิบบาทถ้วน) รวมเป็นเงิน ๑,๗๙๖.-บาท (หนึ่งพันเจ็ดร้อยเก้าสิบบาทถ้วน) คงเหลือเงินเบิกจ่ายให้กับ ห้างหุ้นส่วนจำกัด เกียรติไพศาลการโยธา เป็นเงิน ๓๕๗,๔๐๔.-บาท (สามแสนห้าหมื่นเจ็ดพันสี่ร้อยสี่บาทถ้วน)

(ลงชื่อ)

(นายภฤชพล เมืองเหนือ)

ประธานกรรมการฯ

(ลงชื่อ)

(นายวิษณุพงศ์ สาลีสิงห์)

กรรมการ

(ลงชื่อ)

(นายวัฒนา สมลา)

กรรมการ

| |
|-----------------------------|
| วันที่ ๒๓ พฤษภาคม ๒๕๖๗ |
| ใบตรวจรับงานนี้ |
| ได้ลง พ.ด. ๑๕-๖๗-๑๕๒๒ |
| (นางสาวจันทร์ลักษณ์ นามบุญ) |
| นักวิชาการพัสดุปฏิบัติการ |

ใบตรวจรับการจัดซื้อ/จัดจ้าง

วันที่ ๒๓ พฤษภาคม ๒๕๖๗

ตาม สัญญาจ้างก่อสร้าง เลขที่ ทน.อบ.๕๐/๒๕๖๗ ลงวันที่ ๖ มีนาคม ๒๕๖๗ เทศบาลนครอุบลราชธานี ได้ตกลง
จ้างก่อสร้าง กับ ห้างหุ้นส่วนจำกัด เกียรติไพศาลการโยธา สำหรับโครงการ จ้างโครงการปรับปรุงผิวทางแอสฟัลต์คอนกรีต ซอยสุขา
สงเคราะห์ 3 โดยวิธีเฉพาะเจาะจง เป็นจำนวนเงินทั้งสิ้น ๓๕๙,๒๐๐.๐๐ บาท (สามแสนห้าหมื่นเก้าพันสองร้อยบาทถ้วน)
คณะกรรมการตรวจรับพัสดุ ได้ตรวจรับงาน แล้ว ผลปรากฏ ดังนี้

๑. ผลการตรวจรับ

ถูกต้อง

ครบถ้วนตามสัญญา

ไม่ครบถ้วนตามสัญญา

๒. ค่าปรับ

มีค่าปรับ จำนวน ๑,๗๙๖.๐๐ บาท

ไม่มีค่าปรับ

๓. การเบิกจ่ายเงิน

เบิกจ่ายเงิน เป็นจำนวนเงินทั้งสิ้น ๓๕๗,๔๐๔.๐๐ บาท

(ลงชื่อ).....ประธานกรรมการฯ

(นายกฤษพิศ เมืองเหนือ)

(ลงชื่อ).....กรรมการ

(นายวิษณุพงศ์ สาลีสิงห์)

(ลงชื่อ).....กรรมการ

(นายวัฒนา สมลา)

หมายเหตุ : เลขที่โครงการ๖๗๐๒๙๒๓๐๖๖๖

เลขคুমสัญญา๖๗๐๓๒๒๐๐๕๙๙๕

เลขคุมตรวจรับ ๖๗๐๗A๑๑๕๕๔๐๓

ส่วนควบคุมการก่อสร้าง ๒ พฤษภาคม ๒๕๖๗

ส่วนการโยธา

ส่วนบริหารงานทั่วไป

ห้างหุ้นส่วนจำกัด เกียรติไพศาลการโยธา

เลขที่ 133 หมู่ 13 ตำบลกระจ่าย อำเภอป่าต้ว จังหวัดยโสธร

วันที่ เดือน พ.ศ. 2567

เรื่อง ขอส่งมอบงานจ้าง 14 พ.ค. 2567

เรียน ประธานตรวจรับพัสดุ ผ่านช่างควบคุมงาน

อ้างถึง สัญญาจ้างเลขที่ ทน.อบ.50/2567 ลงวันที่ 6 มีนาคม 2567

| | |
|-------------|--------------|
| ลำดับพัสดุ | 1527 |
| เลขรับพัสดุ | 13 พ.ค. 2567 |
| วันที่ | 19.3.67 |
| จำนวนใบ | 32 |
| วันที่ | 1 พ.ค. 2567 |

ตามที่ข้าพเจ้า ห้างหุ้นส่วนจำกัด เกียรติไพศาลการโยธา โดยนายรัฐวิศว์ พลมะณี เลขที่ 133 หมู่ 13 ตำบลกระจ่าย อำเภอป่าต้ว จังหวัดยโสธร ได้เป็นคู่สัญญาจ้างกับ เทศบาลนครอุบลราชธานี โครงการปรับปรุงผิวทางแอสฟัลต์คอนกรีตซอยสุขาสงเคราะห์ 3 โดยวิธีเฉพาะเจาะจง ในวงเงินก่อสร้าง 359,200 บาท (สามแสนห้าหมื่นเก้าพันสองร้อยบาทถ้วน) นั้น

บัดนี้ ข้าพเจ้าได้ดำเนินการเสร็จเรียบร้อยแล้ว ตามกำหนดและเงื่อนไขแห่งสัญญาจ้าง จึงขอความกรุณาแจ้ง คณะกรรมการจ้างไปตรวจรับงานจ้าง ให้กับทางต่างๆ เพื่อเป็นหลักฐานในการเบิกจ่ายเงินต่อไป

จึงเรียนมาเพื่อโปรดทราบ และโปรดพิจารณาดำเนินการต่อไป

ขอแสดงความนับถือ

(นายรัฐวิศว์ พลมะณี)
หุ้นส่วนผู้จัดการ

นายพล เมืองเหมือ
-เพื่อโปรดทราบ
-เห็นควรจัดเงินให้จ่าย
ที่/กระจ่าย ต.มอ.ยโสธร

(นายภคพล เมืองเหมือ)
ผู้อำนวยการเทศบาลนครอุบลราชธานี

เรียน ประธานคณะกรรมการตรวจรับพัสดุฯ
- ตามที่ หจก.เกียรติไพศาลการโยธา
ขอส่งมอบงานจ้างตามสัญญา เลขที่ ทน.อบ.๕๐/๒๕๖๗
ลง.๖ มี.ค.๒๕๖๗ วงเงินค่าก่อสร้าง ๓๕๙,๒๐๐.-บาท
- จึงเห็นควรแจ้งคณะกรรมการตรวจรับพัสดุฯ
พิจารณาดำเนินการตามระเบียบฯ ต่อไป

(นางณัฐทิยา ศรีไชย)

(นางสาวนิตยา สมาน)
ผู้อำนวยการฝ่ายพัสดุและทรัพย์สิน

นายพล เมืองเหมือ
วันที่ 23 พ.ค. 67 เวลา 9.30น.

(นายภคพล เมืองเหมือ)
รองปลัดเทศบาลนครอุบลราชธานี

(ลายเซ็น)

ต้นฉบับ

สัญญาจ้างก่อสร้าง

สัญญาเลขที่ ทน.อบ.๕๐/๒๕๖๗

สัญญาฉบับนี้ทำขึ้น ณ เทศบาลนครอุบลราชธานี ตำบล/แขวง ในเมือง อำเภอ/เขตเมือง อุบลราชธานี จังหวัด อุบลราชธานี เมื่อวันที่ ๖ มีนาคม ๒๕๖๗ ระหว่าง เทศบาลนครอุบลราชธานี โดย นาย อาทิตย์ คุณผล รองนายกเทศมนตรีนครอุบลราชธานี ปฏิบัติราชการแทนนายกเทศมนตรีนครอุบลราชธานี ซึ่งต่อไปในสัญญานี้เรียกว่า "ผู้ว่าจ้าง" ฝ่ายหนึ่ง กับ ห้างหุ้นส่วนจำกัด เกียรติไพศาลการโยธา ซึ่งจดทะเบียน เป็นนิติบุคคล ณ สำนักงานทะเบียนหุ้นส่วนบริษัทจังหวัดนันทบุรีกรมพัฒนาธุรกิจการค้า กระทรวงพาณิชย์ มี สำนักงานใหญ่อยู่ เลขที่ ๑๓๓ หมู่ ๑๓ ตำบล/แขวง กระจาย อำเภอ/เขต ป่าติ้ว จังหวัด ยโสธร โดย นายรัฐวิศว์ พลมะณี ผู้มีอำนาจลงนามผูกพันนิติบุคคลปรากฏตามหนังสือรับรองของ สำนักงานทะเบียน หุ้นส่วนบริษัท จังหวัดยโสธร กรมพัฒนาธุรกิจการค้า กระทรวงพาณิชย์ ที่ ลงวันที่ ๔ กุมภาพันธ์ ๒๕๖๓ แบบ ท้ายสัญญานี้ซึ่งต่อไปในสัญญานี้เรียกว่า "ผู้รับจ้าง" อีกฝ่ายหนึ่ง

คู่สัญญาได้ตกลงกันมีข้อความดังต่อไปนี้

ข้อ ๑. ข้อตกลงว่าจ้าง

ผู้ว่าจ้างตกลงจ้างและผู้รับจ้างตกลงรับจ้างทำงาน ปรับปรุงผิวทางแอสฟัลต์คอนกรีต ขอยสุขาสงเคราะห์ ๓ โดยวิธีเฉพาะเจาะจง ณ ขอยสุขาสงเคราะห์ ๓ ตำบล/แขวง ในเมือง อำเภอ/เขต เมือง อุบลราชธานี จังหวัด อุบลราชธานี ตามข้อกำหนดและเงื่อนไขแห่งสัญญานี้รวมทั้งเอกสารแนบท้ายสัญญา

ผู้รับจ้างตกลงที่จะจัดหาแรงงานและวัสดุ เครื่องมือเครื่องใช้ ตลอดจนอุปกรณ์ต่างๆ ชนิดดีเพื่อใช้ในงานจ้างตามสัญญานี้

ข้อ ๒. เอกสารอันเป็นส่วนหนึ่งของสัญญา

เอกสารแนบท้ายสัญญาดังต่อไปนี้ให้ถือเป็นส่วนหนึ่งของสัญญานี้

- | | |
|---|--------------|
| ๒.๑ ใบเสนอราคา | จำนวน ๑ หน้า |
| ๒.๒ ปริมาณงาน | จำนวน ๒ หน้า |
| ๒.๓ แบบแปลนเลขที่ ช.๑๓๔/๖๗ | จำนวน ๖ หน้า |
| ๒.๔ หลักประกันสัญญา หนังสือค้ำประกันสัญญา | จำนวน ๑ ฉบับ |
| ๒.๕ สูตรปรับราคา (ค่า k) | |

หมวดงานทาง

๑. งานผิวทาง PRIME COAT, TACK COAT , SEAL COAT

ใช้สูตร $K=0.30+0.40 At/Ao + 0.20 Et/Eo + 0.10 Ft/Fo$

๒. งานผิวทาง ASPHALTIC CONCRETE, PENETRATION MACADAM

ใช้สูตร $K=0.30+0.10 Mt/Mo + 0.40 At/Ao + 0.10 Et/Eo + 0.10 Ft/Fo$

ความใดในเอกสารแนบท้ายสัญญาที่ขัดหรือแย้งกับข้อความในสัญญานี้ ให้ใช้

ข้อความในสัญญานี้บังคับ และในกรณีที่เอกสารแนบท้ายสัญญาขัดแย้งกันเอง ผู้รับจ้างจะต้องปฏิบัติตามคำวินิจฉัยของผู้ว่าจ้าง คำวินิจฉัยของผู้ว่าจ้างให้ถือเป็นที่สุด และผู้รับจ้างไม่มีสิทธิเรียกร้องค่าจ้าง ค่าเสียหายหรือ ค่าใช้จ่ายใดๆเพิ่มเติมจากผู้ว่าจ้างทั้งสิ้น

(ลงชื่อ).....

(นายอาทิตย์ คุณผล)

(ลงชื่อ).....

(นายรัฐวิศว์ พลมะณี)

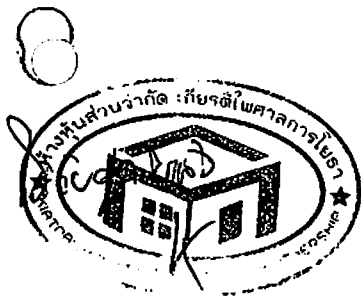

ต้นฉบับ

ข้อ ๓. หลักประกันการปฏิบัติตามสัญญา

ในขณะที่ทำสัญญานี้ผู้รับจ้างได้นำหลักประกันเป็นหนังสือค้ำประกันสัญญาของธนาคาร กสิกรไทย สาขาโยธธร เลขที่ ๑๐๐๐๖๖๙๓๓๘๑๙ ลงวันที่ ๖ มีนาคม ๒๕๖๗ เป็นจำนวนเงิน ๑๗,๙๖๐.- บาท (หนึ่งหมื่นเจ็ดพันเก้าร้อยหกสิบบาทถ้วน) ซึ่งเท่ากับร้อยละ ๕ (ห้า) ของราคาค่าจ้างตามสัญญามามอบ ให้แก่ผู้ว่าจ้างเพื่อเป็นหลักประกันการปฏิบัติตามสัญญานี้

กรณีผู้รับจ้างใช้หนังสือค้ำประกันมาเป็นหลักประกันการปฏิบัติตามสัญญา หนังสือ ค้ำประกันดังกล่าวจะต้องออกโดยธนาคารที่ประกอบกิจการในประเทศไทย หรือโดยบริษัทเงินทุนหรือบริษัท เงินทุนหลักทรัพย์ที่ได้รับอนุญาตให้ประกอบกิจการเงินทุนเพื่อการพาณิชย์และประกอบธุรกิจ ค้ำประกันตาม ประกาศของธนาคารแห่งประเทศไทย ตามรายชื่อบริษัทเงินทุนที่ธนาคารแห่งประเทศไทยแจ้งเวียนให้ทราบ ตามแบบที่คณะกรรมการนโยบายการจัดซื้อจัดจ้างและการบริหารพัสดุภาครัฐกำหนดหรืออาจเป็นหนังสือ ค้ำประกันอิเล็กทรอนิกส์ตามวิธีการที่กรมบัญชีกลางกำหนดก็ได้ และจะต้องมีอายุการค้ำประกันตลอดไป จนกว่าผู้รับจ้างพ้นข้อผูกพันตามสัญญานี้

หลักประกันที่ผู้รับจ้างนำมามอบให้ตามวรรคหนึ่ง จะต้องมีอายุครอบคลุมความ รับผิดชอบทั้งปวงของผู้รับจ้างตลอดอายุสัญญา ถ้าหลักประกันที่ผู้รับจ้างนำมามอบให้ดังกล่าวลดลงหรือเสื่อมค่าลง หรือมีอายุไม่ครอบคลุมถึงความรับผิดชอบของผู้รับจ้างตลอดอายุสัญญา ไม่ว่าจะด้วยเหตุใดๆ ก็ตาม รวมถึงกรณี ผู้รับจ้างส่งมอบงานล่าช้าเป็นเหตุให้ระยะเวลาแล้วเสร็จหรือวันครบกำหนดความรับผิดชอบในความชำรุดบกพร่อง ตามสัญญาเปลี่ยนแปลงไป ไม่ว่าจะเกิดขึ้นคราวใด ผู้รับจ้างต้องหาหลักประกันใหม่หรือหลักประกันเพิ่มเติมให้ มีจำนวนครบถ้วนตามวรรคหนึ่งนำมามอบให้แก่ผู้ว่าจ้างภายใน ๑๕ (สิบห้า) วัน นับถัดจากวันที่ได้รับแจ้งเป็น หนังสือจากผู้ว่าจ้าง

หลักประกันที่ผู้รับจ้างนำมามอบไว้ตามข้อนี้ ผู้ว่าจ้างจะคืนให้แก่ผู้รับจ้าง โดยไม่มี ดอกเบี้ยเมื่อผู้รับจ้างพ้นจากข้อผูกพันและความรับผิดชอบทั้งปวงตามสัญญานี้แล้ว

ข้อ ๔(ข) ค่าจ้างและการจ่ายเงิน

ผู้ว่าจ้างตกลงจ่าย และผู้รับจ้างตกลงรับเงินค่าจ้างจำนวนเงิน ๓๕๙,๒๐๐.-บาท (สามแสนห้าหมื่นเก้าพันสองร้อยบาทถ้วน) ซึ่งได้รวมภาษีมูลค่าเพิ่ม จำนวน ๒๓,๔๙๙.๐๗- บาท (สองหมื่น สามพันสี่ร้อยเก้าสิบเก้าบาทเจ็ดสตางค์) ตลอดจน ภาษีอากรอื่น ๆ และค่าใช้จ่ายทั้งปวงด้วยแล้ว โดยถือราคา เหมารวม เป็นเกณฑ์ และกำหนดการจ่ายเงิน เป็นงวด ๆ ดังนี้

งวดที่ ๑ (งวดสุดท้าย) เป็นจำนวนเงิน ๓๕๙,๒๐๐.-บาท (สามแสนห้าหมื่นเก้าพันสอง ร้อยบาทถ้วน) เมื่อผู้รับจ้างได้ปฏิบัติงาน

- | | |
|---|---------------------------------|
| ๑. งานลาดแอสฟัลต์แตกโค้ต | พื้นที่รวมไม่น้อยกว่า ๔๐๐ ตร.ม. |
| ๒. งานปูผิวทางแอสฟัลต์คอนกรีต หนา ๐.๐๕ ม. | พื้นที่รวมไม่น้อยกว่า ๔๐๐ ตร.ม. |
| ๓. งานบ่อพักในผิวจราจร | |
| - งานปรับระดับพร้อมเปลี่ยนฝาบ่อพัก | จำนวน ๙ ชุด |
| - งานปรับระดับพร้อมเปลี่ยนฝาบ่อรับน้ำ | จำนวน ๙ ชุด |
| ๔. งานตีเส้นจราจร | พื้นที่ไม่น้อยกว่า ๑๘ ตร.ม. |

๕. งานโคมไฟส่องสว่างถนน

โคมไฟหลอด LED ขนาดไม่น้อยกว่า ๑๕๐ วัตต์ จำนวน ๕ ชุด
รางยั้งโคมไฟปรับระดับ ขนาด ๒ นิ้ว พร้อมอุปกรณ์ จำนวน ๕ ชุด

(ลงชื่อ).....ผู้ว่าจ้าง

(นายอาทิตย์ คุณผล)

(ลงชื่อ).....ผู้รับจ้าง

(นายวิชาญ วิชาญ)

ต้นฉบับ

๖. ป้ายโครงการ

จำนวน ๑ ป้าย

๗. และงานอื่นๆ ตามแบบแปลนเทศบาลนครอุบลราชธานีกำหนดที่ แบบเลขที่ ช.๑๓๔/๖๗ พร้อมเก็บทำความสะอาดสถานที่ก่อสร้างตามแบบแปลนของเทศบาล ภายในวันที่ ๕ พฤษภาคม ๒๕๖๗ (ระยะเวลา ๖๐ วัน)

ข้อ ๕. เงินค่าจ้างล่วงหน้า

ผู้ว่าจ้างตกลงจ่ายเงินค่าจ้างล่วงหน้าให้แก่ผู้รับจ้างเป็นจำนวนเงิน - บาท ซึ่งเท่ากับ ร้อยละ - ของราคาค่าจ้างตามสัญญาที่ระบุไว้ในข้อ ๔

เงินค่าจ้างล่วงหน้าดังกล่าวจะจ่ายให้ภายหลังจากที่ผู้รับจ้างได้วางหลักประกันการรับเงินค่าจ้างล่วงหน้าเป็นหนังสือค้ำประกันหรือหนังสือค้ำประกันอิเล็กทรอนิกส์ของธนาคารภายในประเทศ หรือ พันธบัตรรัฐบาลไทย เต็มตามจำนวนเงินค่าจ้างล่วงหน้าให้แก่ผู้ว่าจ้าง ผู้รับจ้างจะต้องออกใบเสร็จรับเงินค่าจ้างล่วงหน้า ตามแบบที่ผู้ว่าจ้างกำหนดให้ และผู้รับจ้างตกลงที่จะกระทำตามเงื่อนไขอันเกี่ยวกับการใช้จ่ายและการใช้คืนเงินค่าจ้างล่วงหน้าดังต่อไปนี้

๕.๑ ผู้รับจ้างจะใช้เงินค่าจ้างล่วงหน้าเพื่อเป็นค่าใช้จ่ายในการปฏิบัติงานตามสัญญาเท่านั้นหากผู้รับจ้างใช้จ่ายเงินค่าจ้างล่วงหน้า หรือส่วนใดส่วนหนึ่งของเงินค่าจ้างล่วงหน้าในทางอื่นผู้ว่าจ้างอาจจะเรียกเงินค่าจ้างล่วงหน้าคืนจากผู้รับจ้างหรือบังคับเอาจากหลักประกันการรับเงินค่าจ้างล่วงหน้าได้ทันที

๕.๒ เมื่อผู้ว่าจ้างเรียกเรื่อง ผู้รับจ้างต้องแสดงหลักฐานการใช้จ่ายเงินค่าจ้างล่วงหน้า เพื่อพิสูจน์ว่าได้เป็นไปตามข้อ ๕.๑ ภายในกำหนด ๑๕ (สิบห้า) วัน นับถัดจากวันได้รับแจ้งเป็นหนังสือจากผู้ว่าจ้างหากผู้รับจ้างไม่อาจแสดงหลักฐานดังกล่าวภายในกำหนด ๑๕ (สิบห้า) วัน ผู้ว่าจ้างอาจเรียกเงินค่าจ้างล่วงหน้าคืนจากผู้รับจ้างหรือบังคับเอาจากหลักประกันการรับเงินค่าจ้างล่วงหน้าได้ทันที

๕.๓ (ข) (สำหรับสัญญาที่เป็นราคาเหมารวม)

ในการจ่ายเงินค่าจ้างให้แก่ผู้รับจ้างตามข้อ ๔ ผู้ว่าจ้างจะหักเงินค่าจ้างในแต่ละงวดเพื่อชดใช้คืนเงินค่าจ้างล่วงหน้าไว้จำนวนร้อยละ - ของจำนวนเงินค่าจ้างในแต่ละงวดจนกว่าจำนวนเงินไว้จะครบตามจำนวนเงินที่หักค่าจ้างล่วงหน้าจากผู้รับจ้างได้รับไปแล้ว ยกเว้นค่าจ้างงวดสุดท้ายจะหักไว้เป็นจำนวนเท่ากับจำนวนเงินค่าจ้างล่วงหน้าที่เหลือทั้งหมด

๕.๔ เงินจำนวนใด ๆ ก็ตามที่ผู้รับจ้างจะต้องจ่ายให้แก่ผู้ว่าจ้างเพื่อชำระหนี้หรือเพื่อชดใช้ความรับผิดต่างๆ ตามสัญญา ผู้ว่าจ้างจะหักเอาจากเงินค่าจ้างงวดที่จะจ่ายให้แก่ผู้รับจ้างก่อนที่จะหักชดใช้คืนเงินค่าจ้างล่วงหน้า

๕.๕ ในกรณีที่มีการบอกเลิกสัญญา หากเงินค่าจ้างล่วงหน้าที่เหลือเกินกว่าจำนวนเงินที่ผู้รับจ้างจะได้รับหลังจากหักชดใช้ในกรณีอื่นแล้ว ผู้รับจ้างจะต้องจ่ายคืนเงินจำนวนที่เหลือนั้นให้แก่ผู้ว่าจ้าง ภายใน ๗ (เจ็ด) วัน นับถัดจากวันได้รับแจ้งเป็นหนังสือจากผู้ว่าจ้าง

๕.๖ (ข) (สำหรับสัญญาที่เป็นราคาเหมารวม)

ผู้ว่าจ้างจะคืนหลักประกันการรับเงินค่าจ้างล่วงหน้าให้แก่ผู้รับจ้าง ต่อเมื่อผู้ว่าจ้างได้หักเงินค่าจ้างไว้ครบจำนวนเงินค่าจ้างล่วงหน้าตามข้อ ๕.๓ (ข) แล้ว เว้นแต่ในกรณีดังต่อไปนี้ ผู้รับจ้างมีสิทธิขอคืนหลักประกันการรับเงินค่าจ้างล่วงหน้าบางส่วนก่อนได้

(๑) กรณีผู้รับจ้างวางหลักประกันการรับเงินค่าจ้างล่วงหน้าไว้ฉบับเดียว หากผู้ว่าจ้างได้หักเงินค่าจ้างล่วงหน้าไปแล้ว ผู้รับจ้างมีสิทธิขอคืนหลักประกันการรับเงินค่าจ้างล่วงหน้าในส่วน

(ลงชื่อ).....

(นายอาทิตย์ คุณผล)

ผู้ว่าจ้าง

(ลงชื่อ).....

ผู้รับจ้าง

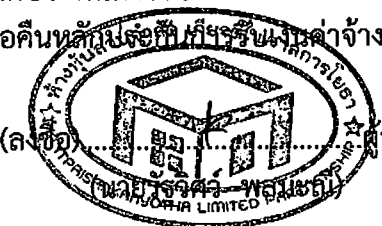
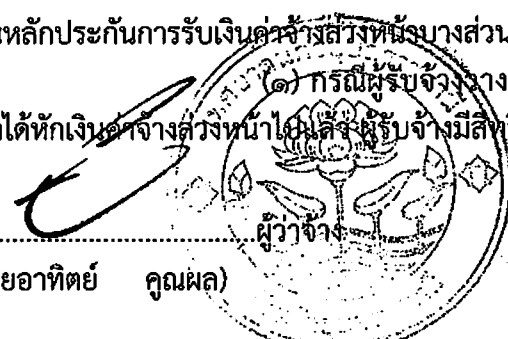

บทฉบับ

ที่ผู้ว่าจ้างได้หักเงินค่าจ้างล่วงหน้าไปแล้วนั้น โดยผู้รับจ้างจะต้องนำหลักประกันการรับเงินค่าจ้างล่วงหน้าฉบับใหม่ที่มีมูลค่าเท่ากับเงินค่าจ้างล่วงหน้าที่เหลืออยู่มาวางให้แก่ผู้ว่าจ้าง

(๒) กรณีผู้รับจ้างได้วางหลักประกันการรับเงินค่าจ้างล่วงหน้าไว้หลายฉบับ ซึ่งแต่ละฉบับมีมูลค่าเท่ากับจำนวนเงินค่าจ้างล่วงหน้าที่ผู้ว่าจ้างจะต้องหักไว้ในแต่ละงวด หากผู้ว่าจ้างได้หักเงินค่าจ้างล่วงหน้าในงวดใดแล้ว ผู้รับจ้างมีสิทธิขอคืนหลักประกันการรับเงินค่าจ้างล่วงหน้าในงวดนั้นได้

ข้อ ๖. การหักเงินประกันผลงาน

ในการจ่ายเงินค่าจ้างให้แก่ผู้รับจ้างแต่ละงวด ผู้ว่าจ้างจะหักเงินจำนวนร้อยละ - ของเงินที่ต้องจ่ายในงวดนั้นเพื่อเป็นประกันผลงาน ในกรณีที่เงินประกันผลงานถูกหักไว้แล้วเป็นจำนวนเงินไม่ต่ำกว่า - บาท ผู้รับจ้างมีสิทธิที่จะขอเงินประกันผลงานคืน โดยนำหนังสือคำประกันของธนาคารหรือหนังสือคำประกันอิเล็กทรอนิกส์ซึ่งออกโดยธนาคารภายในประเทศมามอบให้ผู้ว่าจ้างเพื่อเป็นหลักประกันแทนก็ได้

ผู้ว่าจ้างจะคืนเงินประกันผลงาน และ/หรือหนังสือคำประกันของธนาคารดังกล่าวตามวรรคหนึ่งโดยไม่มีดอกเบี้ยให้แก่ผู้รับจ้างพร้อมกับการจ่ายเงินค่าจ้างงวดสุดท้าย

ข้อ ๗ (ข) กำหนดเวลาแล้วเสร็จและสิทธิของผู้ว่าจ้างในการบอกเลิกสัญญา

ผู้รับจ้างต้องเริ่มทำงานที่รับจ้างภายในวันที่ ๗ มีนาคม ๒๕๖๗ และจะต้องทำงานให้แล้วเสร็จบริบูรณ์ภายในวันที่ ๕ พฤษภาคม ๒๕๖๗ ถ้าผู้รับจ้างมิได้ลงมือทำงานภายในกำหนดเวลา หรือไม่สามารทำงานให้แล้วเสร็จตามกำหนดเวลา หรือมีเหตุให้เชื่อได้ว่าผู้รับจ้างไม่สามารถทำงานให้แล้วเสร็จภายในกำหนดเวลา หรือจะแล้วเสร็จล่าช้าเกินกว่ากำหนดเวลา หรือผู้รับจ้างทำผิดสัญญาข้อใดข้อหนึ่ง หรือตกเป็นผู้ถูกพิทักษ์ทรัพย์เด็ดขาด หรือตกเป็นผู้ล้มละลาย หรือเพิกเฉยไม่ปฏิบัติตามคำสั่งของคณะกรรมการตรวจรับพัสดุหรือผู้ควบคุมงานหรือบริษัทที่ปรึกษาซึ่งได้รับมอบอำนาจจากผู้ว่าจ้าง ผู้ว่าจ้างมีสิทธิที่จะบอกเลิกสัญญานี้ได้ และมีสิทธิจ้างผู้รับจ้างรายใหม่เข้าทำงานของผู้รับจ้างให้ลุล่วงไปด้วย การใช้สิทธิบอกเลิกสัญญานี้ไม่กระทบสิทธิของผู้ว่าจ้างที่จะเรียกร้องค่าเสียหายจากผู้รับจ้าง

การที่ผู้ว่าจ้างไม่ใช้สิทธิเลิกสัญญาดังกล่าวข้างต้นไม่เป็นเหตุให้ผู้รับจ้างพ้นจากความรับผิดชอบตามสัญญา

ข้อ ๘ ความรับผิดชอบในความชำรุดบกพร่องของงานจ้าง

เมื่องานแล้วเสร็จบริบูรณ์ และผู้ว่าจ้างได้รับมอบงานจากผู้รับจ้างหรือจากผู้รับจ้างรายใหม่ ในกรณีที่มีการบอกเลิกสัญญาตามข้อ ๗ หากมีเหตุชำรุดบกพร่องหรือเสียหายเกิดขึ้นจากการจ้างนี้ภายในกำหนด ๒ (สอง) ปี นับถัดจากวันที่ได้รับมอบงานดังกล่าว ซึ่งความชำรุดบกพร่องหรือเสียหายนั้นเกิดจากความบกพร่องของผู้รับจ้างอันเกิดจากการใช้วัสดุที่ไม่ถูกต้องหรือทำไว้ไม่เรียบร้อย หรือทำไม่ถูกต้องตามมาตรฐานแห่งหลักวิชา ผู้รับจ้างจะต้องรีบทำการแก้ไข ให้เป็นที่เรียบร้อยโดยไม่ชักช้า โดยผู้ว่าจ้างไม่ต้องออกเงินใดๆ ในการนี้ทั้งสิ้น หากผู้รับจ้างไม่กระทำการดังกล่าวภายในกำหนด ๑๕ (สิบห้า) วัน นับถัดจากวันที่ได้รับแจ้งเป็นหนังสือจาก ผู้ว่าจ้างหรือไม่ทำการแก้ไขให้ถูกต้องเรียบร้อยภายในเวลาที่ผู้ว่าจ้างกำหนด ให้ผู้ว่าจ้างมีสิทธิที่จะทำการนั้นเองหรือจ้างผู้อื่นให้ทำงานนั้น โดยผู้รับจ้างต้องเป็นผู้ออกค่าใช้จ่ายเองทั้งสิ้น

ในกรณีเร่งด่วนจำเป็นต้องรีบแก้ไขเหตุชำรุดบกพร่องหรือเสียหายโดยเร็ว และไม่อาจรอให้ผู้รับจ้างแก้ไขในระยะเวลาที่กำหนดไว้ตามวรรคหนึ่งได้ ผู้ว่าจ้างมีสิทธิเข้าจัดการแก้ไขเหตุชำรุดบกพร่องหรือเสียหายนั้นเอง หรือจ้างผู้อื่นให้ซ่อมแซมความชำรุดบกพร่องหรือเสียหาย โดยผู้รับจ้างต้องรับผิดชอบชำระค่าใช้จ่ายทั้งหมด

(ลงชื่อ).....
(นายอาทิตย์ คุยมผล)

(ลงชื่อ).....
(นายรัฐวิศว์ พลมะณี)

ต้นฉบับ

การที่ผู้ว่าจ้างทำการนั้นเอง หรือจ้างผู้อื่นให้ทำงานนั้นแทนผู้รับจ้าง ไม่ทำให้ผู้รับจ้างหลุดพ้นจากความรับผิดตามสัญญา หากผู้รับจ้างไม่ชดใช้ค่าใช้จ่ายหรือค่าเสียหายตามที่ผู้ว่าจ้างเรียกร้อง ผู้ว่าจ้างมีสิทธิบังคับจากหลักประกันการปฏิบัติตามสัญญาได้

ข้อ ๙ การจ้างช่วง

ผู้รับจ้างจะต้องไม่เอางานทั้งหมดหรือแต่บางส่วนแห่งสัญญานี้ไปจ้างช่วงอีกทอดหนึ่ง เว้นแต่การจ้างช่วงงานแต่บางส่วนที่ได้รับอนุญาตเป็นหนังสือจากผู้ว่าจ้างแล้ว การที่ผู้ว่าจ้างได้อนุญาตให้จ้างช่วงงานแต่บางส่วนดังกล่าวนี้ ไม่เป็นเหตุให้ผู้รับจ้างหลุดพ้นจากความรับผิดหรือพันธะหน้าที่ตามสัญญา และผู้รับจ้างจะยังคงต้องรับผิดในความผิดและความประมาทเลินเล่อของผู้รับจ้างช่วง หรือของตัวแทนหรือลูกจ้างของผู้รับจ้างช่วงนั้นทุกประการ

กรณีผู้รับจ้างไปจ้างช่วงงานแต่บางส่วนโดยฝ่าฝืนความในวรรคหนึ่ง ผู้รับจ้างต้องชำระค่าปรับให้แก่ผู้ว่าจ้างเป็นจำนวนเงินในอัตราร้อยละ ๑๐ (สิบ) ของวงเงินของงานที่จ้างช่วงตามสัญญา ทั้งนี้ ไม่ตัดสิทธิผู้ว่าจ้างในการบอกเลิกสัญญา

ข้อ ๑๐ การควบคุมงานของผู้รับจ้าง

ผู้รับจ้างจะต้องควบคุมงานที่รับจ้างอย่างเอาใจใส่ ด้วยประสิทธิภาพและความชำนาญ และในระหว่างทำงานที่รับจ้างจะต้องจัดให้มีผู้แทนซึ่งทำงานเต็มเวลาเป็นผู้รับผิดชอบควบคุมงานของ ผู้รับจ้าง ผู้แทนดังกล่าวจะต้องได้รับมอบอำนาจจากผู้รับจ้าง คำสั่งหรือคำแนะนำต่างๆ ที่ผู้ว่าจ้าง คณะกรรมการตรวจรับพัสดุ ผู้ควบคุมงาน หรือบริษัทที่ปรึกษาที่ผู้ว่าจ้างแต่งตั้ง ได้แจ้งแก่ผู้แทนเช่นว่านั้น ให้ถือว่าเป็นคำสั่งหรือคำแนะนำที่ได้แจ้งแก่ผู้รับจ้าง การแต่งตั้งผู้แทนตามข้อนี้จะต้องทำเป็นหนังสือและต้องได้รับความเห็นชอบเป็นหนังสือ จากผู้ว่าจ้าง การเปลี่ยนตัวหรือแต่งตั้งผู้แทนใหม่จะทำได้หากไม่ได้รับความเห็นชอบ เป็นหนังสือจากผู้ว่าจ้างก่อน

ผู้ว่าจ้างมีสิทธิที่จะขอให้เปลี่ยนตัวผู้แทนตามวรรคหนึ่ง โดยแจ้งเป็นหนังสือไปยังผู้รับจ้าง และผู้รับจ้างจะต้องทำการเปลี่ยนตัวผู้แทนนั้นโดยพลัน โดยไม่คิดค่าจ้างหรือราคาเพิ่มหรืออ้างเป็นเหตุเพื่อขยายอายุสัญญาอันเนื่องมาจากเหตุนี้

ข้อ ๑๑ ความรับผิดของผู้รับจ้าง

ผู้รับจ้างจะต้องรับผิดชอบต่อบุคคลภายนอก ความเสียหาย หรือภัยอันตรายใดๆ อันเกิดจากการปฏิบัติงานของผู้รับจ้าง และจะต้องรับผิดชอบต่อความเสียหายจากการกระทำของลูกจ้างหรือตัวแทน ของผู้รับจ้าง และจากการปฏิบัติงานของผู้รับจ้างช่วงด้วย (ถ้ามี)

ความเสียหายใดๆ อันเกิดแก่งานที่ผู้รับจ้างได้ทำขึ้น แม้จะเกิดขึ้นเพราะเหตุสุดวิสัยก็ตาม ผู้รับจ้างจะต้องรับผิดชอบโดยซ่อมแซมให้คืนดีหรือ เปลี่ยนให้ใหม่โดยค่าใช้จ่ายของผู้รับจ้างเอง เว้นแต่ความเสียหายนั้นเกิดจากความผิดของผู้ว่าจ้าง ทั้งนี้ ความรับผิดของผู้รับจ้างดังกล่าวในข้อนี้จะสิ้นสุดลงเมื่อผู้ว่าจ้างได้รับมอบงานครั้งสุดท้าย ซึ่งหลังจากนั้นผู้รับจ้างจะต้องรับผิดเพียงในกรณีชำรุดบกพร่อง หรือความเสียหายดังกล่าวในข้อ ๘ เท่านั้น

ผู้รับจ้างจะต้องรับผิดชอบต่อบุคคลภายนอกในความเสียหายใดๆ อันเกิดจาก การปฏิบัติงาน ของผู้รับจ้าง หรือลูกจ้างหรือตัวแทนของผู้รับจ้าง รวมถึงผู้รับจ้างช่วง (ถ้ามี) ตามสัญญานี้ หากผู้ว่าจ้างถูกเรียกร้องหรือฟ้องร้องหรือต้องชดใช้ค่าเสียหายให้แก่บุคคลภายนอกไปแล้ว ผู้รับจ้างจะต้องดำเนินการใดๆ เพื่อให้มีการว่าต่างแก่ตัวผู้ว่าจ้างโดยค่าใช้จ่ายของผู้รับจ้างเอง รวมทั้งผู้รับจ้างจะต้องชดใช้ค่าเสียหายนั้นๆ ตลอดจนค่าใช้จ่ายใดๆ อันเกิดจากควมถูกเรียกร้องหรือถูกฟ้องร้องให้แก่บุคคลภายนอก

(ลงชื่อ).....ผู้ว่าจ้าง

(นายอาทิตย์ คุณผล)

(ลงชื่อ).....ผู้รับจ้าง

(นายรัฐวิศว์ พิสมะณ)

ต้นฉบับ

ข้อ ๑๒ การจ่ายเงินแก่ลูกจ้าง

ผู้รับจ้างจะต้องจ่ายเงินแก่ลูกจ้างที่ผู้รับจ้างได้จ้างมาในอัตราและตามกำหนดเวลาที่ผู้รับจ้างได้ตกลงหรือทำสัญญาไว้ต่อลูกจ้างดังกล่าว

ถ้าผู้รับจ้างไม่จ่ายเงินค่าจ้างหรือค่าทดแทนอื่นใดแก่ลูกจ้างดังกล่าวในวรรคหนึ่ง ผู้ว่าจ้างมีสิทธิที่จะเอาเงินค่าจ้างที่จะต้องจ่ายแก่ผู้รับจ้างมาจ่ายให้แก่ลูกจ้างของผู้รับจ้างดังกล่าว และให้ถือว่าผู้ว่าจ้างได้จ่ายเงินจำนวนนั้นเป็นค่าจ้างให้แก่ผู้รับจ้างตามสัญญาแล้ว

ผู้รับจ้างจะต้องจัดให้มีประกันภัยสำหรับลูกจ้างทุกคนที่จ้างมาทำงาน โดยให้ครอบคลุมถึงความรับผิดชอบทั้งปวงของผู้รับจ้าง รวมทั้งผู้รับจ้างช่วง (ถ้ามี) ในกรณีความเสียหายที่คิดค่าสินไหมทดแทนได้ตามกฎหมาย ซึ่งเกิดจากอุบัติเหตุหรือภัยอันตรายใดๆ ต่อลูกจ้างหรือบุคคลอื่น ที่ผู้รับจ้างหรือผู้รับจ้างช่วงจ้างมาทำงาน ผู้รับจ้างจะต้องส่งมอบกรมธรรม์ประกันภัยดังกล่าว พร้อมทั้งหลักฐานการชำระเบี้ยประกันให้แก่ผู้ว่าจ้างเมื่อผู้ว่าจ้างเรียกร้อง

ข้อ ๑๓ การตรวจงานจ้าง

ถ้าผู้ว่าจ้างแต่งตั้งคณะกรรมการตรวจรับพัสดุ ผู้ควบคุมงาน หรือบริษัท ที่ปรึกษา เพื่อควบคุมการทำงานของลูกจ้าง คณะกรรมการตรวจรับพัสดุ ผู้ควบคุมงาน หรือบริษัทที่ปรึกษานั้น มีอำนาจเข้าไปตรวจการงานในโรงงานและสถานที่ก่อสร้างได้ตลอดเวลา และผู้รับจ้างจะต้องอำนวยความสะดวกและให้ความช่วยเหลือในการนั้นตามสมควร

การที่มีคณะกรรมการตรวจรับพัสดุ ผู้ควบคุมงาน หรือบริษัทที่ปรึกษานั้น หากทำให้ผู้รับจ้างพ้นความรับผิดชอบตามสัญญานี้ข้อใดข้อหนึ่งไม่

ข้อ ๑๔ แบบรูปและรายการละเอียดคลาดเคลื่อน

ผู้รับจ้างรับรองว่าได้ตรวจสอบและทำความเข้าใจในแบบรูปและรายการละเอียดโดยถี่ถ้วนแล้ว หากปรากฏว่าแบบรูปและรายการละเอียดนั้นผิดพลาดหรือคลาดเคลื่อน ไปจากหลักการทางวิศวกรรมหรือทางเทคนิค ผู้รับจ้างตกลงที่จะปฏิบัติตามคำวินิจฉัยของผู้ว่าจ้าง คณะกรรมการตรวจรับพัสดุ ผู้ควบคุมงาน หรือบริษัทที่ปรึกษาที่ผู้ว่าจ้างแต่งตั้ง เพื่อให้งานแล้วเสร็จบริบูรณ์ คำวินิจฉัยดังกล่าวให้ถือเป็นที่สุด โดยผู้รับจ้างจะคิดค่าจ้าง ค่าเสียหาย หรือค่าใช้จ่ายใดๆ เพิ่มขึ้น จากผู้ว่าจ้างหรือขอขยายอายุสัญญาไม่ได้

ข้อ ๑๕ การควบคุมงานโดยผู้ว่าจ้าง

ผู้รับจ้างตกลงว่าคณะกรรมการตรวจรับพัสดุ ผู้ควบคุมงาน หรือบริษัท ที่ปรึกษาที่ผู้ว่าจ้างแต่งตั้ง มีอำนาจที่จะตรวจสอบและควบคุมงานเพื่อให้เป็นไปตาม สัญญานี้ และมีอำนาจที่จะสั่งให้แก้ไขเปลี่ยนแปลงเพิ่มเติม หรือตัดทอนซึ่งงานตามสัญญานี้ หากผู้รับจ้างขัดขืน ไม่ปฏิบัติตาม ผู้ว่าจ้าง คณะกรรมการตรวจรับพัสดุ ผู้ควบคุมงาน หรือบริษัทที่ปรึกษา มีอำนาจ ที่จะสั่งให้หยุดการนั้นชั่วคราวได้ ความล่าช้าในกรณีเช่นนี้ ผู้รับจ้างจะถือเป็นเหตุขอขยายระยะเวลา การปฏิบัติงานตามสัญญาหรือเรียกร้องค่าเสียหายใดๆ ไม่ได้ทั้งสิ้น

ข้อ ๑๖ ขาดพิเศษและการแก้ไขงาน

(ลงชื่อ).....ผู้ว่าจ้าง
(นายอาทิตย์ คุณผล)

(ลงชื่อ).....ผู้รับจ้าง
(นายรัฐวิศว์ พลประเสริฐ)

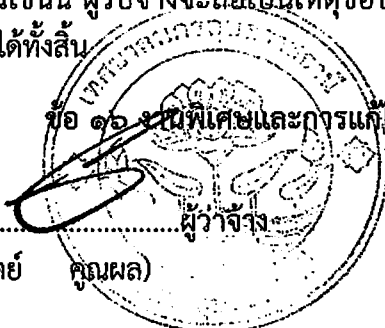

ต้นฉบับ

ผู้ว่าจ้างมีสิทธิที่จะส่งเป็นหนังสือให้ผู้รับจ้างทำงานพิเศษซึ่งไม่ได้แสดงไว้หรือรวมอยู่ในเอกสารสัญญาฯ หากงานพิเศษนั้นๆ อยู่ในขอบข่ายทั่วไปแห่งวัตถุประสงค์ของสัญญาฯ นอกจากนี้ ผู้ว่าจ้างยังมีสิทธิสั่งให้เปลี่ยนแปลงหรือแก้ไขแบบรูปและข้อกำหนดต่างๆ ในเอกสารสัญญาฯ ด้วย

อัตราค่าจ้างหรือราคาที่กำหนดไว้ในสัญญาฯ นี้ ให้กำหนดใช้สำหรับงานพิเศษ หรืองานที่เพิ่มเติมขึ้น หรือตัดทอนลงทั้งปวงตามคำสั่งของผู้ว่าจ้าง หากในสัญญาฯ ไม่ได้กำหนดไว้ถึงอัตราค่าจ้าง หรือราคาใดๆ ที่จะนำมาใช้สำหรับงานพิเศษหรืองานที่เพิ่มขึ้นหรือลดลงดังกล่าว ผู้ว่าจ้าง และผู้รับจ้างจะได้ตกลงกันที่จะกำหนดอัตราค่าจ้างหรือราคาที่เพิ่มขึ้นหรือลดลง รวมทั้งการขยายระยะเวลา (ถ้ามี) กันใหม่เพื่อความเหมาะสม ในกรณีที่ตกลงกันไม่ได้ ผู้ว่าจ้างจะกำหนดอัตราจ้าง หรือราคาตามแต่ผู้ว่าจ้างจะเห็นว่าเหมาะสม และถูกต้อง ซึ่งผู้รับจ้างจะต้องปฏิบัติตามคำสั่งของผู้ว่าจ้างไปก่อนเพื่อมิให้เกิดความเสียหายแก่งานที่จ้าง

ข้อ ๑๗ ค่าปรับ

หากผู้รับจ้างไม่สามารถทำงานให้แล้วเสร็จภายในเวลาที่กำหนดไว้ในสัญญาฯ และผู้ว่าจ้างยังมีได้บอกเลิกสัญญา ผู้รับจ้างจะต้องชำระค่าปรับให้แก่ผู้ว่าจ้างเป็น จำนวนเงินวันละ ๘๘๘.- บาท (แปดร้อยเก้าสิบแปดบาทถ้วน) และจะต้องชำระค่าใช้จ่ายในการควบคุมงาน (ถ้ามี) ในเมื่อผู้ว่าจ้าง ต้องจ้างผู้ควบคุมงานอีกต่อหนึ่งเป็นจำนวนเงินวันละ ๓๐๐.๐๐ บาท (สามร้อยบาทถ้วน) นับถัดจากวันที่ครบกำหนดเวลาแล้วเสร็จของงานตามสัญญาหรือวันที่ผู้ว่าจ้างได้ขยายเวลาทำงานให้ จนถึงวันที่ทำงานแล้วเสร็จจริง นอกจากนี้ ผู้รับจ้างยอมให้ผู้ว่าจ้างเรียกค่าเสียหายอันเกิดขึ้นจากการที่ผู้รับจ้างทำงานล่าช้าเฉพาะส่วนที่เกินกว่าจำนวนค่าปรับ และค่าใช้จ่ายดังกล่าวได้อีกด้วย

ในระหว่างที่ผู้ว่าจ้างยังมีได้บอกเลิกสัญญานั้น หากผู้ว่าจ้างเห็นว่าผู้รับจ้าง จะไม่สามารถปฏิบัติตามสัญญาต่อไปได้ ผู้ว่าจ้างจะใช้สิทธิบอกเลิกสัญญาและใช้สิทธิตามข้อ ๑๘ ก็ได้ และถ้าผู้ว่าจ้างได้แจ้งข้อเรียกร้องไปยังผู้รับจ้างเมื่อครบกำหนดเวลาแล้วเสร็จของงานขอให้ชำระค่าปรับแล้ว ผู้ว่าจ้างมีสิทธิที่จะปรับผู้รับจ้างจนถึงวันบอกเลิกสัญญาได้อีกด้วย

ข้อ ๑๘ สิทธิของผู้ว่าจ้างภายหลังบอกเลิกสัญญา

ในกรณีที่ผู้ว่าจ้างบอกเลิกสัญญา ผู้ว่าจ้างอาจทำงานนั้นเองหรือว่าจ้างผู้อื่นให้ทำงานนั้นต่อจนแล้วเสร็จก็ได้ ผู้ว่าจ้างหรือผู้รับจ้างทำงานนั้นต่อมามีสิทธิใช้เครื่องใช้ในการก่อสร้าง สิ่งก่อสร้างขึ้นชั่วคราวสำหรับงานก่อสร้าง และวัสดุต่างๆ ซึ่งเห็นว่าจะต้องสงวนเอาไว้เพื่อการปฏิบัติตามสัญญา ตามที่จะเห็นสมควร

ในกรณีดังกล่าว ผู้ว่าจ้างมีสิทธิริบหรือบังคับจากหลักประกันการปฏิบัติตามสัญญาทั้งหมด หรือบางส่วน ตามแต่จะเห็นสมควร นอกจากนั้น ผู้รับจ้างจะต้องรับผิดชอบในค่าเสียหายซึ่งเป็นจำนวนเกินกว่าหลักประกันการปฏิบัติตามสัญญา รวมทั้งค่าใช้จ่ายที่เพิ่มขึ้น ในการทำงานนั้นต่อให้แล้วเสร็จตามสัญญา ตลอดจนค่าใช้จ่ายในการควบคุมงานเพิ่ม (ถ้ามี) ซึ่งผู้ว่าจ้างจะหัก เอาจากเงินประกันผลงานหรือจำนวนเงินใดๆ ที่จะจ่ายให้แก่ผู้รับจ้างก็ได้

ข้อ ๑๙. การบังคับค่าปรับ ค่าเสียหาย และค่าใช้จ่าย

ในกรณีที่ผู้รับจ้างไม่ปฏิบัติตามสัญญาข้อหนึ่งข้อใดด้วยเหตุใดๆ ก็ตาม จนเป็นเหตุให้เกิดค่าปรับ ค่าเสียหาย หรือค่าใช้จ่ายแก่ผู้ว่าจ้าง ผู้รับจ้างต้องชดใช้ค่าปรับ ค่าเสียหาย หรือค่าใช้จ่ายดังกล่าวให้แก่ผู้ว่าจ้างโดยสิ้นเชิงภายในกำหนด ๑๕ (สิบห้า) วัน นับถัดจากวันที่ผู้รับจ้างได้รับแจ้งข้อเรียกร้องจากผู้ว่าจ้าง หากผู้รับจ้างไม่ชดใช้ให้ถูกต้องครบถ้วนภายในระยะเวลาดังกล่าวให้ผู้ว่าจ้างมีสิทธิที่จะหักเอาจากจำนวนเงิน

(ลงชื่อ).....ผู้ว่าจ้าง

(นายอาทิตย์ คุณผล)

(ลงชื่อ).....ผู้รับจ้าง

(นายรัฐวิทย์ พลสมณี)

ต้นฉบับ

ค่าจ้างที่ต้องชำระ หรือจากเงินประกันผลงาน ของผู้รับจ้าง หรือบังคับจากหลักประกันการปฏิบัติตามสัญญาได้ทันที

หากค่าปรับ ค่าเสียหาย หรือค่าใช้จ่ายที่บังคับจากเงินค่าจ้างที่ต้องชำระ เงินประกันผลงาน หรือหลักประกันการปฏิบัติตามสัญญาแล้วยังไม่เพียงพอ ผู้รับจ้างยินยอมชำระส่วนที่เหลือ ที่ยังขาดอยู่จนครบถ้วนตามจำนวนค่าปรับ ค่าเสียหาย หรือค่าใช้จ่ายนั้น ภายในกำหนด ๑๕ (สิบห้า) วัน นับถัดจากวันที่ได้รับแจ้งเป็นหนังสือจากผู้ว่าจ้าง

หากมีเงินค่าจ้างตามสัญญาที่หักไว้จ่ายเป็นค่าปรับ ค่าเสียหาย หรือค่าใช้จ่ายแล้วยังเหลืออยู่อีกเท่าใด ผู้ว่าจ้างจะคืนให้แก่ผู้รับจ้างทั้งหมด

ข้อ ๒๐ การทำบริเวณก่อสร้างให้เรียบร้อย

ผู้รับจ้างจะต้องรักษาบริเวณสถานที่ปฏิบัติงานตามสัญญานี้ รวมทั้งโรงงานหรือ สิ่งอำนวยความสะดวกในการทำงานของผู้รับจ้าง ลูกจ้าง ตัวแทน หรือผู้รับจ้างช่วง (ถ้ามี) ให้สะอาด ปลอดภัย และมีประสิทธิภาพในการใช้งานตลอดระยะเวลาการจ้าง และเมื่อทำงานเสร็จสิ้นแล้วจะต้องขนย้ายบรรดาเครื่องใช้ในการทำงานจ้างรวมทั้งวัสดุ ขยะมูลฝอย และสิ่งก่อสร้างชั่วคราวต่างๆ (ถ้ามี) ทั้งจะต้องกลบเกลี่ยพื้นดินให้เรียบร้อยเพื่อให้บริเวณทั้งหมดอยู่ในสภาพที่สะอาดและใช้การได้ทันที

ข้อ ๒๑ การงดหรือลดค่าปรับ หรือการขยายเวลาปฏิบัติงานตามสัญญา

ในกรณีที่มีเหตุเกิดจากความผิดหรือความบกพร่องของฝ่ายผู้ว่าจ้าง หรือเหตุสุดวิสัย หรือเกิดจากเหตุการณ์อันหนึ่งอันใดที่ผู้รับจ้างไม่ต้องรับผิดชอบตามกฎหมาย หรือเหตุอื่นตามที่กำหนด ในกฎกระทรวง ซึ่งออกตามความในกฎหมายว่าด้วยการจัดซื้อจัดจ้างและการบริหารพัสดุภาครัฐ ทำให้ผู้รับจ้างไม่สามารถทำงานให้แล้วเสร็จตามเงื่อนไขและกำหนดเวลาแห่งสัญญานี้ได้ ผู้รับจ้างจะต้องแจ้งเหตุหรือเหตุการณ์ดังกล่าวพร้อมหลักฐานเป็นหนังสือให้ผู้ว่าจ้างทราบ เพื่อของดหรือลดค่าปรับ หรือขยายเวลาทำงานออกไปภายใน ๑๕ (สิบห้า) วันนับถัดจากวันที่เหตุอันนั้นสิ้นสุดลง หรือตามที่กำหนดในกฎกระทรวงดังกล่าว แล้วแต่กรณี

ถ้าผู้รับจ้างไม่ปฏิบัติให้เป็นไปตามความในวรรคหนึ่ง ให้ถือว่าผู้รับจ้างได้สละสิทธิเรียกร้อง ในการที่จะของดหรือลดค่าปรับ หรือขยายเวลาทำงานออกไปโดยไม่มีเงื่อนไขทั้งสิ้น เว้นแต่ กรณีที่เกิดจากความผิดหรือความบกพร่องของฝ่ายผู้ว่าจ้าง ซึ่งมีหลักฐานชัดเจน หรือผู้ว่าจ้างทราบดี อยู่แล้วตั้งแต่ต้น

การงดหรือลดค่าปรับ หรือขยายกำหนดเวลาทำงานตามวรรคหนึ่ง อยู่ในดุลพินิจของผู้ว่าจ้างที่จะพิจารณาตามที่เห็นสมควร

ข้อ ๒๒. การใช้เรือไทย

ในการปฏิบัติตามสัญญานี้ หากผู้รับจ้างจะต้องส่งหรือนำของเข้ามาจากต่างประเทศรวมทั้งเครื่องมือและอุปกรณ์ที่ต้องนำเข้ามาเพื่อปฏิบัติงานตามสัญญา ไม่ว่าผู้รับจ้างจะเป็นผู้นำของเข้ามาเองหรือนำเข้ามาโดยผ่านตัวแทนหรือบุคคลอื่นใด ถ้าสิ่งของนั้นต้องนำเข้ามาโดยทางเรือในเส้นทางเดินเรือที่มีเรือไทยเดินอยู่และสามารถให้บริการรับขนได้ตามที่รัฐมนตรีว่าการกระทรวงคมนาคมประกาศกำหนด ผู้รับจ้างต้องจัดการให้สิ่งของดังกล่าวบรรทุกโดยเรือไทยหรือเรือที่มีสิทธิเช่นเดียวกับเรือไทยจากต่างประเทศมายังประเทศไทยแล้วแต่จะได้รับการอนุญาตจากกรมเจ้าท่าก่อนบรรทุกของนั้นลงเรืออื่นที่มีใช้เรือไทยหรือเป็นของที่รัฐมนตรีว่าการกระทรวงคมนาคมประกาศยกเว้นให้บรรทุกโดยเรืออื่นได้ ทั้งนี้ ไม่ว่าการส่งหรือนำเข้าสิ่งของดังกล่าวจากต่างประเทศจะเป็นแบบใด

(ลงชื่อ).....

(นายอาทิตย์

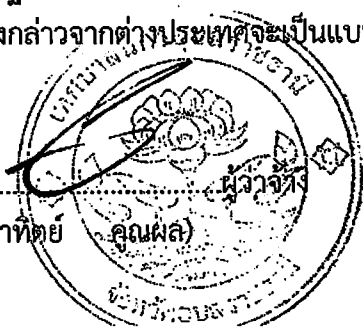

คุณผล)

ผู้ว่าจ้าง

(ลงชื่อ).....

(นายรัฐวิศว์ พลมะณี)

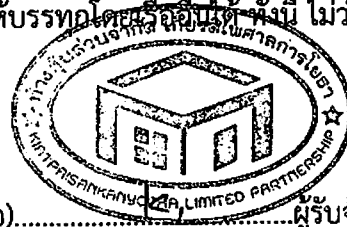

ผู้รับจ้าง

ต้นฉบับ

ในการส่งมอบงานตามสัญญาให้แก่ผู้ว่าจ้าง ถ้างานนั้นมีสิ่งของตามวรรคหนึ่ง ผู้รับจ้างจะต้องส่งมอบใบตราส่ง (Bill of lading) หรือสำเนาใบตราส่งสำหรับของนั้น ซึ่งแสดงว่าได้บรรทุกมาโดยเรือไทยหรือเรือที่มีสิทธิเช่นเดียวกับเรือไทยให้แก่ผู้ว่าจ้างพร้อมกับการส่งมอบงานด้วย

ในกรณีที่สิ่งของดังกล่าวไม่ได้รับบรรทุกจากต่างประเทศมายังประเทศไทยโดยเรือไทยหรือเรือที่มีสิทธิเช่นเดียวกับเรือไทย ผู้รับจ้างต้องส่งมอบหลักฐานซึ่งแสดงว่าได้รับอนุญาตจากกรมเจ้าท่าให้บรรทุกของโดยเรืออื่นได้หรือหลักฐานซึ่งแสดงว่าได้ชำระค่าธรรมเนียมพิเศษ เนื่องจากการไม่บรรทุกของโดยเรือไทยตามกฎหมาย ว่าด้วยการส่งเสริมการพาณิชย์แล้วอย่างใดอย่างหนึ่งแก่ผู้ว่าจ้างด้วย

ในกรณีที่ผู้รับจ้างไม่ส่งมอบหลักฐานอย่างใดอย่างหนึ่งดังกล่าวในวรรคสองและวรรคสามให้แก่ผู้ว่าจ้างแต่จะขอส่งมอบงานดังกล่าวให้ผู้ว่าจ้างก่อนโดยยังไม่รับชำระเงินค่าจ้าง ผู้ว่าจ้างมีสิทธิรับงานดังกล่าวไว้ก่อน และชำระเงินค่าจ้างเมื่อผู้รับจ้างได้ปฏิบัติถูกต้องครบถ้วนดังกล่าวแล้วได้

ข้อ ๒๓. มาตรฐานฝีมือช่าง

ผู้รับจ้างตกลงเป็นเงื่อนไขสำคัญว่า ผู้รับจ้างจะต้องมีและใช้ผู้ผ่านการทดสอบมาตรฐานฝีมือช่าง จากผู้มีวุฒิบัตรระดับ ปวช. ปวส. และปวท. หรือเทียบเท่าจากสถาบันการศึกษาที่ ก.พ. รับรองให้เข้ารับราชการได้ หรือผู้มีวุฒิบัตรระดับ ปวช. ปวส. และปวท. หรือเทียบเท่าจากสถาบันการศึกษาที่ ก.พ. รับรองให้เข้ารับราชการได้ ในอัตราไม่ต่ำกว่าร้อยละ ๑๐ (สิบ) ของแต่ละสาขาช่าง แต่จะต้องมีช่างจำนวนอย่างน้อย ๑ (หนึ่ง) คน ในแต่ละสาขาช่างดังต่อไปนี้

๒๓.๑ สำเนาหลักฐานบัตรประจำตัววิศวกร (ใบอนุญาตประกอบวิชาชีพวิศวกรรมควบคุม) ระดับสามัญวิศวกรโยธา หรือระดับที่สูงกว่าและหนังสือรับรองเป็นวิศวกรโยธาของโครงการ จำนวน ๑ คน

๒๓.๒ สำเนาหลักฐานคุณวุฒิผู้ควบคุมงานประจำโครงการต้องมีคุณวุฒิการศึกษาไม่ต่ำกว่าระดับประกาศนียบัตรวิชาชีพ (ปวส.) ทางด้านการก่อสร้างโยธา, สำรวจ หรือเทียบเท่า และหนังสือรับรองเป็นผู้ควบคุมงานโครงการ จำนวน ๑ คน

ผู้รับจ้างจะต้องจัดทำบัญชีแสดงจำนวนช่างทั้งหมดโดยจำแนกตามแต่ละสาขาช่าง และระดับช่างพร้อมกับระบุรายชื่อช่างผู้ผ่านการทดสอบมาตรฐานฝีมือช่างหรือผู้มีวุฒิปัตรดังกล่าวในวรรคหนึ่งนำมาแสดงพร้อมหลักฐานต่างๆ ต่อคณะกรรมการตรวจรับพัสดุหรือผู้ควบคุมงาน ก่อนเริ่มลงมือทำงาน และพร้อมที่จะให้ผู้ว่าจ้างหรือเจ้าหน้าที่ของผู้ว่าจ้างตรวจสอบดูได้ตลอด เวลาการทำงานตามสัญญานี้ของผู้รับจ้าง

ข้อ ๒๔. การปรับราคาค่าจ้าง

ผู้ว่าจ้างและผู้รับจ้าง ตกลงกันให้ใช้สัญญาปรับราคาได้ สำหรับราคางานก่อสร้างตามสัญญานี้โดยการนำสูตร Escalation Factor (K) มาใช้คำนวณราคาค่างานที่เปลี่ยนแปลงไป โดยวิธีการต่อไปนี้ ตามเงื่อนไข หลักเกณฑ์ สูตรและวิธีคำนวณที่ใช้กับสัญญาแบบปรับราคาได้ตามมติคณะรัฐมนตรีเมื่อวันที่ ๒๒ สิงหาคม ๒๕๓๒ เรื่องการพิจารณาช่วยเหลือผู้ประกอบการอาชีพงานก่อสร้าง ตามหนังสือสำนักเลขาธิการคณะรัฐมนตรี ที่ นร ๐๒๐๗/ว ๑๐๔ ลงวันที่ ๒๔ สิงหาคม ๒๕๓๒

สูตรการปรับราคา (สูตรค่า K) จะต้องคงที่ที่ระดับที่กำหนดไว้ในวันแล้วเสร็จตามที่กำหนดไว้ในสัญญา หรือภายในระยะเวลาที่ ผู้ว่าจ้าง ได้ขยายออกไป โดยจะใช้สูตรของทางราชการที่ได้ระบุตามภาคผนวก -

(ลงชื่อ).....
(นายอาทิตย์ คุณผล)

(ลงชื่อ).....
(นายรัฐวิศว์ พลมะณี)

ต้นฉบับ

สัญญาที่สร้างขึ้นเป็นสองฉบับ มีข้อความถูกต้องตรงกัน คู่สัญญาได้อ่านและเข้าใจข้อความ
โดยละเอียดตลอดแล้ว จึงได้ลงลายมือชื่อ พร้อมทั้งประทับตรา (ถ้ามี) ไว้เป็นสำคัญต่อหน้าพยาน และคู่สัญญา
ต่างยึดถือไว้ฝ่ายละหนึ่งฉบับ

(ลงชื่อ).....ผู้ว่าจ้าง
(นายอาทิตย์ คุณผล)
ผู้รับจ้าง
(นายรัฐวิศว์ พลมะณี)

(ลงชื่อ).....พยาน
(นายวิษณุพงศ์ สาลีสิงห์)

(ลงชื่อ).....พยาน
(นายสุรศักดิ์ สุระวงศ์)

เลขที่โครงการ ๖๗๐๒๙๒๓๐๖๖๖

เลขคุมสัญญา ๖๗๐๓๒๒๐๐๕๙๙๕

ต้นฉบับ แบบใบเสนอราคา

เรียน นายกเทศมนตรีนครอุบลราชธานี

- ข้าพเจ้าห้างหุ้นส่วนจำกัด เกียรติไพศาลการโยธา สำนักงานใหญ่ตั้งอยู่เลขที่ 133 หมู่ที่ 13 ตำบล กระจาย อำเภอป่าดัว จังหวัด ยโสธร โทรศัพท์ - โดย นายรัฐวิศว์ พลมะณี ผู้ลงนามข้างท้ายนี้ได้พิจารณาเงื่อนไขต่าง ๆ ในเอกสารสอบราคาจ้าง เลขที่/2567 และเอกสารเพิ่มเติมเลขที่.....(ถ้ามี) โดยตลอดและยอมรับข้อกำหนดและเงื่อนไขนั้นแล้ว รวมทั้งรับรองว่าข้าพเจ้าเป็นผู้มีคุณสมบัติครบถ้วนตามที่กำหนด และไม่เป็นผู้ทำงานของทางราชการ หรือหน่วยการบริหารราชการส่วนท้องถิ่น
- ข้าพเจ้าขอเสนอราคา โครงการปรับปรุงผิวทางแอสฟัลต์คอนกรีตขอยสุขาสงเคราะห์ 3.....ตามราคาที่ได้ระบุไว้ในบัญชีแสดงปริมาณวัสดุและแรงงานค่าก่อสร้างแบบท้ายใบเสนอราคานี้ เป็นเงินทั้งสิ้น 359,200 บาท (สามแสนห้าหมื่นเก้าพันสองร้อยบาทถ้วน) ซึ่งรวมภาษีมูลค่าเพิ่ม 7% เป็นเงิน 23,499.07 บาท ตลอดจนภาษีอากรนั้น ๆ และค่าใช้จ่ายทั้งปวงไว้ด้วยแล้ว
- ค่าเสนอราคานี้จะยืนราคาเป็นระยะเวลา 60 วัน นับแต่วันเปิดซองสอบราคา และเทศบาลอาจรับคำเสนอนี้ ณ เวลาใดก็ได้ก่อนที่จะครบกำหนดระยะเวลาดังกล่าว หรือระยะเวลาที่ได้ยื่นออกไปตามเหตุผลอันสมควรที่เทศบาลนครอุบลราชธานีร้องขอ
- กำหนดเวลาส่งมอบ ข้าพเจ้ารับรองที่จะเริ่มทำงานตามสัญญาทันที และจะส่งมอบงานโดยครบถ้วนถูกต้องภายใน 60 วัน นับถัดจากวันที่ลงนามในสัญญาจ้าง
- ในกรณีที่ข้าพเจ้าได้รับการพิจารณาให้เป็นผู้ชนะการสอบราคา ข้าพเจ้าขอรับรองที่จะ
 - ทำสัญญาตามแบบสัญญาสัญญาจ้างแบบท้ายเอกสารสอบราคากับเทศบาลภายใน 5 วัน นับถัดจากวันที่ได้รับหนังสือแจ้งให้ไปทำสัญญา
 - มอบหลักประกันการปฏิบัติตามสัญญาตามที่ระบุไว้ในข้อ 6 ของเอกสารสอบราคาให้แก่เทศบาลนครอุบลราชธานี ก่อนหรือในขณะที่ได้ลงนามในสัญญาเป็นจำนวนร้อยละ 5 ของราคาตามสัญญาที่ได้ระบุไว้ในใบเสนอราคานี้ เพื่อเป็นหลักประกันการปฏิบัติตามสัญญาโดยถูกต้องและครบถ้วน
 - หากข้าพเจ้าไม่ปฏิบัติตามที่ระบุไว้ข้างต้นนี้ ข้าพเจ้ายินยอมชดใช้ค่าเสียหายอื่น ๆ (ถ้ามี) รวมทั้งจะพิจารณาให้เป็นผู้ทำงานตามระเบียบของทางราชการ หรือเทศบาลนครอุบลราชธานีอาจเรียกผู้เสนอราคาอื่นให้มีการเสนอราคาใหม่ก็ได้
- ข้าพเจ้ายอมรับว่าเทศบาลนครอุบลราชธานี ไม่มีความผูกพันที่จะรับคำเสนอนี้ หรือใบเสนอราคาใด ๆ รวมทั้งไม่ต้องรับผิดชอบในค่าใช้จ่ายใด ๆ อันอาจเกิดขึ้นในการที่ข้าพเจ้าได้เข้าเสนอรราคา
- ข้าพเจ้าได้ตรวจทานตัวเลขและตรวจสอบเอกสารต่าง ๆ ที่ได้ยื่นเสนอรราคานี้โดยละเอียดแล้ว และเข้าใจดีว่าเทศบาลนครอุบลราชธานีไม่ต้องรับผิดชอบใด ๆ ในความผิดพลาดหรือตกหล่น
- ใบเสนอรราคานี้ได้ยื่นเสนอโดยบริสุทธิ์ยุติธรรม และปราศจากกลฉ้อฉลหรือการสมรู้ร่วมคิดกัน โดยไม่ชอบด้วยกฎหมายกับบุคคลหนึ่งบุคคลใด หรือหลายบุคคล หรือกับห้างหุ้นส่วนใด ๆ ที่ได้ยื่นเสนอรราคาในคราวเดียวกัน



นายสมแปง ชาญศิลป์ โทร. 043-751111 เลขที่ ทน.อ.ม 50/67
วันที่ พ.ศ. 2567
ผู้เสนอราคา.....ผู้จ้าง
.....ผู้รับจ้าง
.....พยาน
.....พยาน

ต้นฉบับ

สรุปผลการประมาณราคาก่อสร้าง

ชื่อโครงการ ปรับปรุงผิวทางแอสฟัลต์คอนกรีต ซอยสุขาสงเคราะห์ 3

สถานที่ ซอยสุขาสงเคราะห์ 3 ต.ในเมือง อ.เมือง จ.อุบลราชธานี

แบบเลขที่ ช. 138/67

หจก./บริษัท หจก. เกียรติไพศาลการโยธา

| ลำดับ | รายการ | Factor F | ค่าก่อสร้าง | หมายเหตุ |
|-------|-------------------------------|----------|-------------|----------|
| 1 | ปรับปรุงผิวทางแอสฟัลต์คอนกรีต | 1.3642 | 263,331.62 | |
| | ซอยสุขาสงเคราะห์ 3 | | | |
| | | | | |
| | | | | |
| | | | | |
| | | | | |
| | | | | |

รวมค่าก่อสร้าง 359,237.00
คิดเป็นเงินค่าก่อสร้าง 359,200.00

(ลงชื่อ)



ผู้เสนอราคา

หจก. เกียรติไพศาลการโยธา

แบบแปลนประกอบสัญญาจ้าง เลขที่ ทน.อบ. 50/67

ลงวันที่ 6 มี.ค. 2567



(ลงชื่อ)ผู้ว่าจ้าง

(ลงชื่อ)ผู้รับจ้าง

(ลงชื่อ)พยาน

(ลงชื่อ)พยาน

โครงการ ปรับปรุงผิวทางแอสฟัลต์คอนกรีตซอยสุขาสงเคราะห์ 3

แบบเลขที่, ข.134/67

หจก./บริษัท /ร้าน : หจก. เกียรติไพศาลการโยธา

ต้นฉบับ

| ลำดับ | รายการ | จำนวน | หน่วย | ค่าวัสดุ ราคาต่อหน่วย | ราคาทุน | F _N | ราคาต่อ หน่วย x F _N | ราคากลาง | หมายเหตุ |
|-------|---|--------|-------|--------------------------|------------|----------------|-----------------------------------|------------|----------|
| 1 | งานผิวทาง | | | | | | | | |
| | - ลาดแอสฟัลต์แตกโค้ด พื้นที่ | 400.00 | ตร.ม. | 14.84 | 5,936.00 | 1.3642 | 20.24 | 8,096.00 | |
| | - ผิวทางแอสฟัลต์คอนกรีต ทหนา 0.05 ม. พื้นที่ | 400.00 | ตร.ม. | 281.52 | 112,608.00 | 1.3642 | 384.05 | 153,620.00 | |
| 2 | งานป่อพักในผิวจราจร | | | | | | | | |
| | - ปรับระดับพร้อมเปลี่ยนฝาป่อพัก | 9.00 | ชุด | 5,216.14 | 46,945.26 | 1.3642 | 7,115.86 | 64,042.74 | |
| | - ปรับระดับพร้อมเปลี่ยนฝาป่อรับน้ำ | 9.00 | ชุด | 2,958.04 | 26,622.36 | 1.3642 | 4,035.36 | 36,318.24 | |
| 3 | งานตีเส้นจราจร | | | | | | | | |
| | - เส้นจราจรสีเทอร์โมพลาสติก พื้นที่ | 18.00 | ตร.ม. | 270.00 | 4,860.00 | 1.3642 | 368.33 | 6,629.94 | |
| 4 | งานโคมไฟส่องสว่างถนน | | | | | | | | |
| | - โคมไฟหลอด LED ขนาดไม่น้อยกว่า 150 วัตต์ | 5.00 | ชุด | 10,500.00 | 52,500.00 | 1.3642 | 14,324.10 | 71,620.50 | |
| | - ขาจับกิ่งโคมไฟปรับระดับ ขนาด 2 นิ้วพร้อมอุปกรณ์ | 5.00 | ชุด | 2,100.00 | 10,500.00 | 1.3642 | 2,864.82 | 14,324.10 | |
| 5 | ป้ายโครงการ | 1.00 | ชุด | 3,360.00 | 3,360.00 | 1.3642 | 4,583.71 | 4,583.71 | |



แบบแปลนประกอบสัญญาจ้าง เลขที่ ทน.อบ. 50/๖
- 6 มี.ค. 2567

.....
(ตั้งชื่อ)
.....
(ตั้งชื่อ)
.....
(ตั้งชื่อ)
.....
(ตั้งชื่อ)

.....
.....
.....
.....



.....
ผู้ว่าจ้าง
.....
ผู้รับจ้าง
.....
พยาน
.....
พยาน



(นายรัฐวิศร พงษ์ระดม)
หจก. เกียรติไพศาลการโยธา

ต้นฉบับ

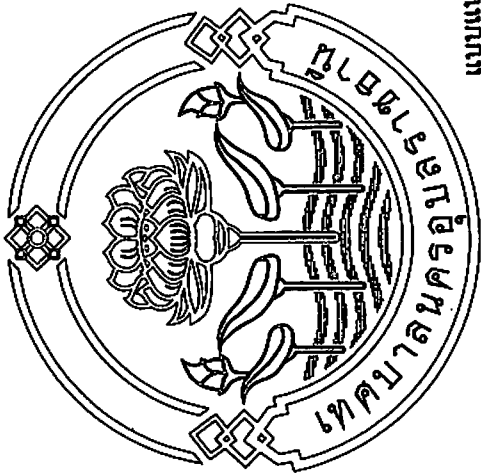

แบบแปลนประกอบสัญญาจ้าง เลขที่ ทน.อบ..... 56๒
ลงวันที่..... 6 มี.ค. 2567
(ลงชื่อ).....
(ตำแหน่ง).....
(ตำแหน่ง).....
(ตำแหน่ง).....
(ตำแหน่ง).....

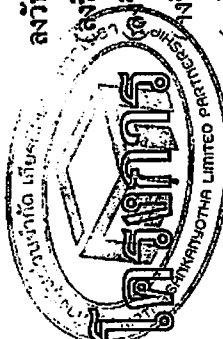
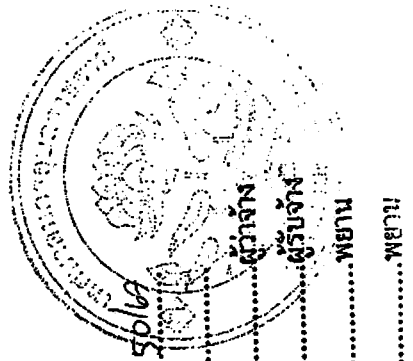

ปรับปรุงผิวทางแอสฟัลตคอนกรีตขอยสุขาสงเคราะห์ 3

เทศบาลนครอุบลราชธานี

สั่งให้ใช้ได้
๑๗
(นางสาวกัญญา สรรค์สงฆ์)
หัวหน้าฝ่ายบริหารงานช่าง

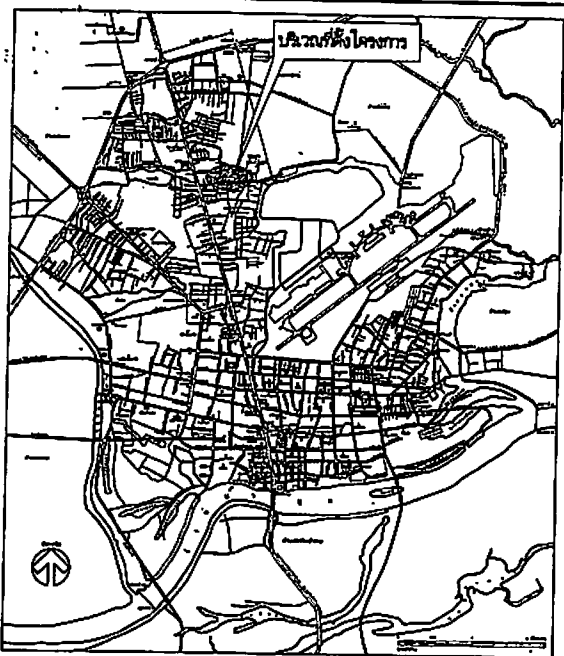

แผนผังเขตเทศบาลนครอุบลราชธานี

โครงการปรับปรุงผิวทางแอสฟัลต์คอนกรีตซอยสุขบางเคราะห์ 3

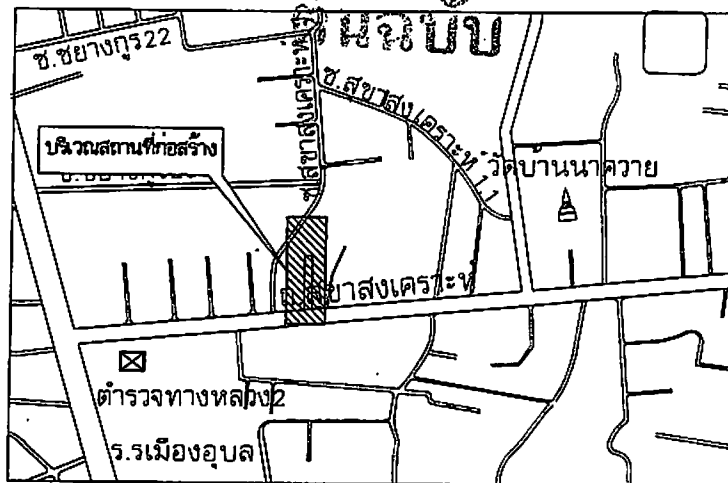

(พิกัด : 15.260547, 104.849158)

แผนผังโดยสังเขป
ไม่ปิดถนนจราจร



รายการประกอบแบบก่อสร้าง

- ก่อนนำดำเนินในการก่อสร้าง ผู้รับจ้างต้องทำการสำรวจบริเวณก่อสร้างแล้วทำ SHOP DRAWING เพื่อหาปริมาณงานรวมทั้งชนิดที่ก่อสร้าง โครงสร้าง พร้อมทั้งสำรวจค่าระดับของงานวางท้องที่เพื่อนำมาทำแผนผังแนวและระดับของถนนและท่อระบายน้ำ นำเสนอต่อคณะกรรมการจราจรที่จัดขึ้นเพื่อพิจารณาทั้งนี้คณะกรรมการจราจรจะรับฟังความคิดเห็นของประชาชนผู้เกี่ยวข้องด้วย **โดยขอออกหนังสือเวียนให้รับทราบ**
- ผู้รับจ้างจะต้องยื่นแบบแสดงรายละเอียดโครงการประมาณ 2 บัญชี แลส่งไปรษณีย์ด่วนพิเศษไปยังกองช่างเทศบาลนครอุบลราชธานี เพื่อยื่นขอรับใบอนุญาตก่อสร้างตามแบบที่แนบมาพร้อมทั้งนำแบบไปแสดงที่กองช่างเทศบาลนครอุบลราชธานี เพื่อยื่นขอรับใบอนุญาตก่อสร้าง (กรณีการก่อสร้างในเขตเทศบาลนครอุบลราชธานี) ซึ่งการดำเนินการดังกล่าวนี้ จะต้องปฏิบัติตามเงื่อนไขที่กำหนดไว้ในกฎกระทรวงว่าด้วยการควบคุมการก่อสร้างในเขตเทศบาลนครอุบลราชธานี (ฉบับที่ ๘๓) พ.ศ. ๒๕๕๓ และระเบียบปฏิบัติของกองช่างเทศบาลนครอุบลราชธานี ซึ่งสามารถนำรายละเอียดโครงการไปแสดงที่กองช่างเทศบาลนครอุบลราชธานี ได้โดยอัตโนมัติโดยไม่ต้องชำระค่าธรรมเนียมใด ๆ ทั้งสิ้น
- การก่อสร้างโครงสร้างต้องเป็นบริเวณที่จอดรถสำหรับรถโดยสารสาธารณะ และรถจักรยานยนต์ และรถจักรยานยนต์ ซึ่งมีการควบคุมดูแลความปลอดภัยในการจราจร
- การก่อสร้างผิวทางแอสฟัลต์คอนกรีต ให้เจาะก่อนด้วยเครื่องขุดดินในสถานที่ก่อสร้างเสร็จเรียบร้อยแล้ว ด้วยเครื่องเจาะด้วยวิธีที่ต้อง โดยให้เจาะเป็นร่องกว้างไม่เกิน 3 ก้อนด้วยเครื่องขุดดินแล้วนำไปทดสอบหาค่าความแน่นและคุณสมบัติของวัสดุ ผลการทดสอบรับรองผลโดยส่วนราชการที่เกี่ยวข้องกับการทดสอบมาตรฐานวัสดุเท่านั้น
- การก่อสร้างผิวทางแอสฟัลต์คอนกรีต ให้เจาะก่อนด้วยเครื่องขุดดินในสถานที่ก่อสร้างเสร็จเรียบร้อยแล้ว ด้วยเครื่องเจาะด้วยวิธีที่ต้อง โดยให้เจาะเป็นร่องกว้างไม่เกิน 3 ก้อนด้วยเครื่องขุดดินแล้วนำไปทดสอบหาค่าความแน่นและคุณสมบัติของวัสดุ ผลการทดสอบรับรองผลโดยส่วนราชการที่เกี่ยวข้องกับการทดสอบมาตรฐานวัสดุเท่านั้น (ระยะเวลาในการทดสอบวัสดุได้้นับรวมไว้ในระยะเวลาการดำเนินงานการควบคุมแล้ว)

ข้อกำหนดส่งงาน

- ผู้รับจ้างจะต้องนำผลการทดสอบวัสดุส่งเข้าไปรับรองผลในศาลากลางส่วนอื่น ๆ ที่กำหนดไว้ในรูปแบบการก่อสร้าง นำเสนอต่อคณะกรรมการจราจรที่จัดขึ้น เพื่อรับฟังความคิดเห็นของประชาชนผู้เกี่ยวข้อง โดยผลการทดสอบวัสดุที่ได้รับรองแล้วให้นำเสนอต่อคณะกรรมการจราจรที่จัดขึ้น เพื่อยื่นขอรับใบอนุญาตก่อสร้าง
- ผู้รับจ้างจะต้องสำรวจปริมาณงานที่ก่อสร้างจริงอย่างละเอียด นำเสนอต่อคณะกรรมการจราจรที่จัดขึ้น พร้อมทั้งยื่นรายงานของงานที่ได้รับรองแล้วโดยส่งไปรษณีย์ด่วนพิเศษ

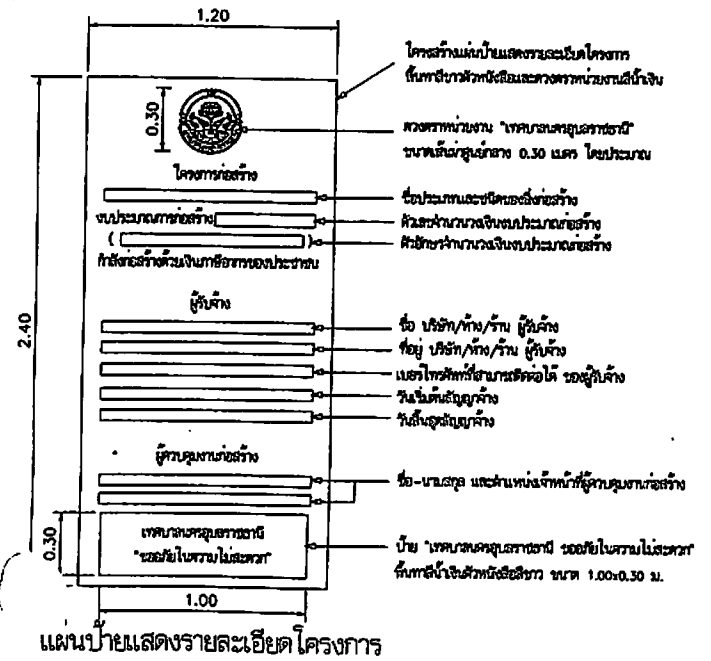

แผนป้ายแสดงรายละเอียดโครงการ



ส่วนควบคุมการก่อสร้าง
สำนักงานเทศบาลนครอุบลราชธานี

| การแก้ไข | | |
|----------|--------|----------|
| ครั้งที่ | วันที่ | ผู้แก้ไข |
| | | |
| | | |
| | | |
| | | |

นายธรรม ใจบุญ
รองนายกเทศมนตรี
นายกเทศมนตรีนครอุบลราชธานี
นายกเทศมนตรีเทศบาลนครอุบลราชธานี

| | |
|-----------|-----------|
| ฉบับที่ | ๑๑๗๖/๒๕๖๓ |
| ฉบับแก้ไข | |
| | |
| | |
| | |
| | |
| | |



ส่วนควบคุมการก่อสร้าง
สำนักช่าง เขตบางนครอุบลราชธานี

การแก้ไข
ครั้งที่ วันที่ ผู้แก้ไข

สำรวจ (นายสุวิทย์ วัฒนสุข)
ผู้ควบคุมงานก่อสร้าง (นายสุวิทย์ วัฒนสุข)

ตรวจ (นายวิบูลย์ ทองหล่อ)
วิศวกรโยธาชำนาญการ

ตรวจ (นายวิบูลย์ ทองหล่อ)
วิศวกรโยธาชำนาญการ

ตรวจ (นายวิบูลย์ ทองหล่อ)
วิศวกรโยธาชำนาญการ

ตรวจ (นายวิบูลย์ ทองหล่อ)
วิศวกรโยธาชำนาญการ

ตรวจ (นายวิบูลย์ ทองหล่อ)
วิศวกรโยธาชำนาญการ

ตรวจ (นายวิบูลย์ ทองหล่อ)
วิศวกรโยธาชำนาญการ

ตรวจ (นายวิบูลย์ ทองหล่อ)
วิศวกรโยธาชำนาญการ

ตรวจ (นายวิบูลย์ ทองหล่อ)
วิศวกรโยธาชำนาญการ

ตรวจ (นายวิบูลย์ ทองหล่อ)
วิศวกรโยธาชำนาญการ

ตรวจ (นายวิบูลย์ ทองหล่อ)
วิศวกรโยธาชำนาญการ

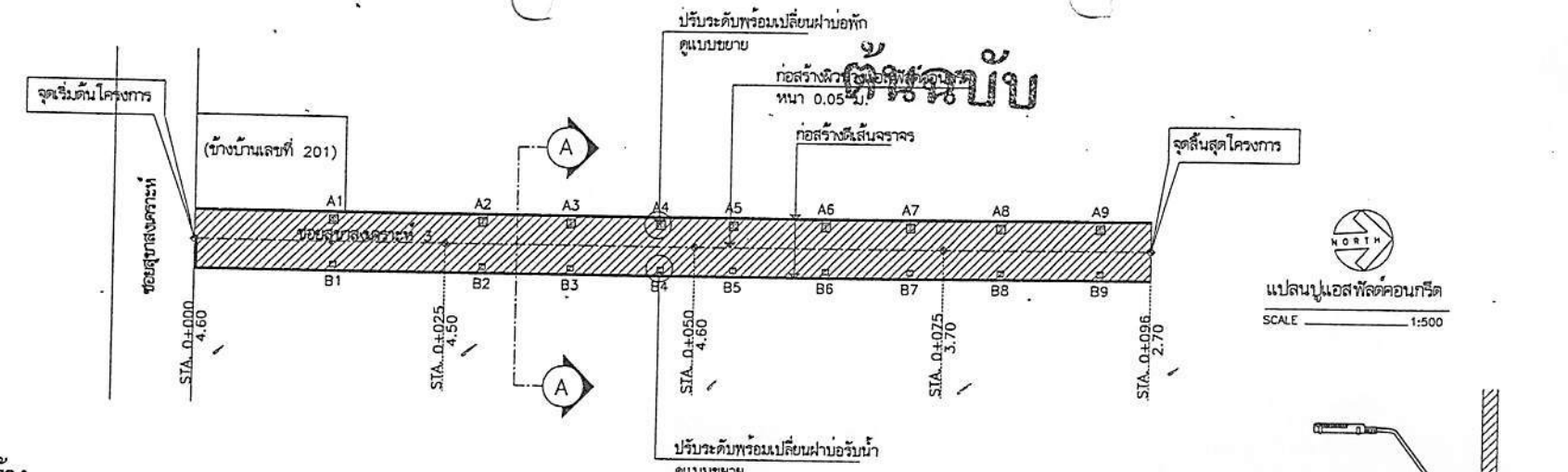

เปลี่ยนนูนอสฟัลดคอนกรีต
SCALE 1:500

รายการก่อสร้าง

- งานเสาแอสฟัลต์คอนกรีต พื้นทั้งหมดไม่น้อยกว่า 400 ตร.ม.
- งานผิวทางแอสฟัลต์คอนกรีต หน้า 0.05 ม.กว้าง 2.70-4.60 ม. ยาว 96.00 ม. พื้นทั้งหมดไม่น้อยกว่า 400 ตร.ม.
- งานปรับผ่านอหัง โฉมผิวจราจร
 - A - ปรับระดับพร้อมเปลี่ยนผ่านอหัง ขนาด 0.75x0.75 ม. จำนวน 9 ชุด
 - B - ปรับระดับพร้อมเปลี่ยนผ่านอหังรับน้ำ ขนาด 0.55x0.60 ม. จำนวน 9 ชุด
- งานเส้นจลจราช พื้นทั้งหมดไม่น้อยกว่า 18 ตร.ม.
- ติดตั้งโคมไฟหลอด LED ขนาดไม่น้อยกว่า 150 วัตต์ จำนวน 5 ชุด
- ติดตั้งขั้วบังคับโคมไฟปรับระดับ ขนาด 2 นิ้ว พร้อมอุปกรณ์ จำนวน 5 ชุด
- ป้ายโครงการ จำนวน 1 บ้าย และอื่นๆ (ตามแบบแปลนของเทศบาลนครอุบลราชธานี)

รายการประกอบแบบก่อสร้าง

- งานแปลนโยธา ให้เป็นไปตามมาตรฐานงานแปลนโยธา มทพ. 227-2545
- วัสดุบรรณสำหรับงานแอสฟัลต์คอนกรีต ให้เป็นไปตามมาตรฐาน มทพ. 209-2545
- งานผิวจราจรแอสฟัลต์คอนกรีต ให้เป็นไปตามมาตรฐาน มทพ. 230-2563
- ระยะชนส่งจากโรงงานผสมถึงที่กลางของ โครงการก่อสร้างต้องมีระยะทางไม่เกิน 110 กิโลเมตร พร้อมแนบใบอนุญาตประกอบกิจการโรงงาน แบบ ร.ง.4 และแผนที่แสดงตำแหน่งที่ตั้งของโรงงาน
- สีทาถนนบริเวณผิวจราจรที่มีผิวเรียบทั้งหมด (เคลือบสี, แอสฟัลต์คอนกรีต, คอนกรีตเสริมเหล็ก) ให้ใช้สีเทอร์โมพลาสติก หน้าไม่น้อยกว่า 3 มม.
- ป้ายโครงการมาตรฐาน ติดตั้งตามแบบแปลนเทศบาล
- กรณีข้อกำหนดแบบมาตรฐานขัดแย้งกับก่อสร้างที่ใช้ประกอบโครงการก่อสร้าง ให้รักษาย่างควบคุมงานและคณะกรรมการตรวจรับพัสดุ ให้ยึดถือข้อบัญญัติและดุลยพินิจของคณะกรรมการตรวจรับพัสดุ เป็นที่สุด

เพื่อให้ยึดประโยชน์กับทางราชการ ในกรณีไม่สามารถก่อสร้างได้ตามรูปแบบการก่อสร้างในแบบแปลนได้ให้คณะกรรมการตรวจการจ้างสามารถปรับเปลี่ยนเงื่อนไขงาน แต่ทั้งนี้ต้องยึดถือราคาประมาณการ ตามใบเสนอราคาของผู้รับจ้างที่เสนอราคาคานสัญญาก่อสร้างและไม่เกินกว่าราคากลางที่ทางราชการกำหนดไว้

ติดตั้งหลอด LED ขนาดไม่น้อยกว่า 150 วัตต์พร้อมสายไฟและ FUSE FITTING
ขั้วบังคับโคมไฟปรับระดับขนาด 2 นิ้วพร้อมอุปกรณ์ (ตำแหน่งกำหนดขณะก่อสร้าง)

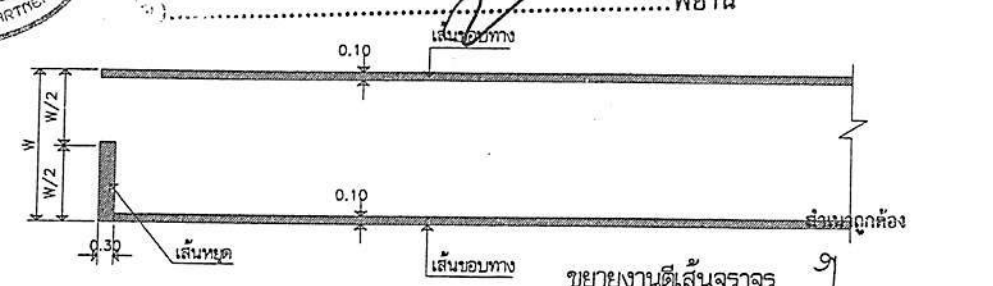
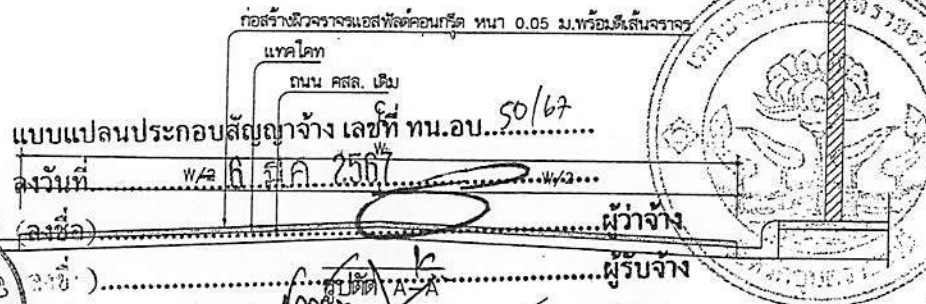

ขยายงานตีเส้นจราจร
ไม่แสดงมาตราส่วน (นางสาวกัญญา สวัสดิ์กุล)
หัวหน้าฝ่ายบริหารงานทั่วไป

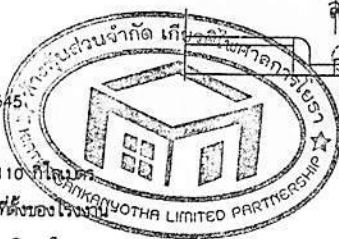



ต้นฉบับ

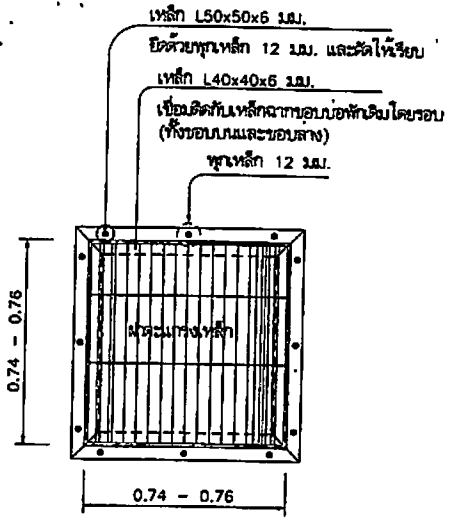

แปลนบ่อพัก 1:20

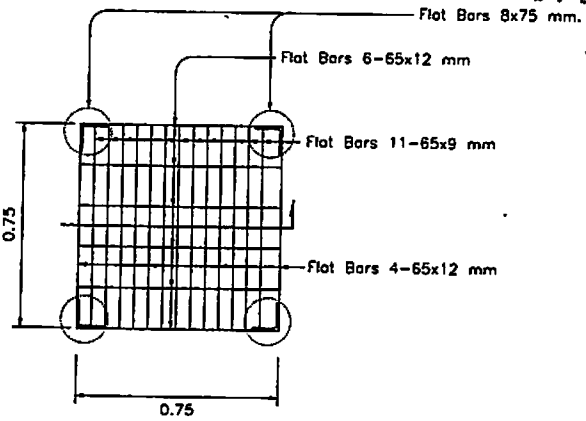

ขยายฟาดตะแกรงเหล็ก 1:20

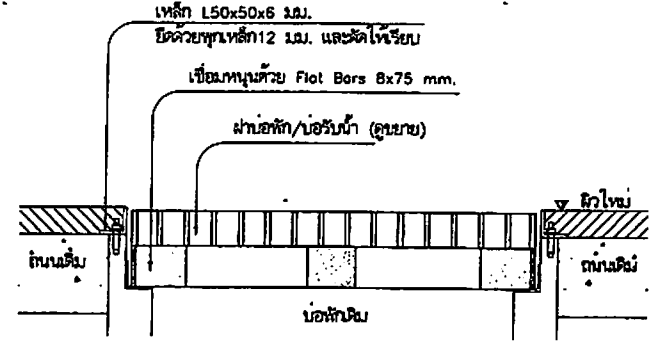

รูปตัด 1:10

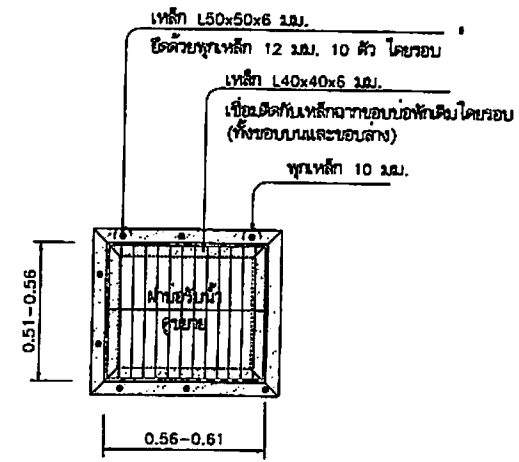

แปลนบ่อรับน้ำ 1:20

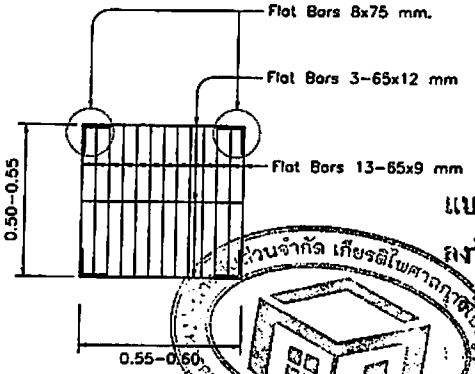

ขยายฟาดบ่อรับน้ำ 1:20

รายการประกอบแบบงานปรับระดับฟานข้อหัก

1. ฟันข้อหักจะต้องอยู่ในระดับเดียวกันกับผิวจราจรหรือต่ำกว่าผิวจราจรไม่เกิน 10 มม.
2. กรณีที่ฟานข้อหักต่ำกว่าผิวจราจร 10 มม. ผู้รับจ้างจะต้องทำการปรับให้ได้ระดับด้วยแม่เหล็ก ความหนาไม่น้อยกว่า 6 มม. และเชื่อมโดยรอบตลอดแนวทั้งบนและล่าง
3. เหล็กฉากปรับฟานข้อหักจะต้องทาสีกันสนิม 1 ครั้งและทาสีจริง 2 ครั้ง
4. ทนทานดีระหว่างฟานข้อหักกับขอบบ่อพัก ต้องเรียบสนิทไม่เคลื่อน ไหวและก่อให้เกิดเสียงดังขณะวิ่งผ่าน
5. การปรับระดับฟานข้อหักจะต้องทำการป้องกันเศษวัสดุที่ตกลงมาภายในบ่อพักขณะทำการก่อสร้าง
6. กรณีไม่มีกำหนดแบบชัดเจนให้ปรับระดับตามแบบและรายละเอียดการตรวจรับพัสดุ โดยให้ยึดถือวิธีปฏิบัติงานของคณะกรรมการตรวจรับพัสดุ
7. โครงเหล็กรูปพรรณใช้มาตรฐาน มอก.1227 หรือเทียบเท่า

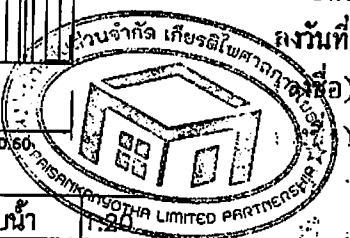

แบบแปลนประกอบสัญญาจ้าง เลขที่ ทน.อบ... 506
- 8 ส.ค. 2561

ลงวันที่.....
.....
.....
.....
.....

(นางสาววิสา สวัสดิ์กุล)
หัวหน้าฝ่ายบริหารงานทั่วไป

ส่วนควบคุมการก่อสร้าง สำนักช่าง เพชรบูรณ์

| วันที่ | วันที่ | ผู้แก้ไข |
|--------------------|--------------------|----------|
| สำรวจ | เขียนแบบ | |
| (นายวิเศษ พงษ์เขต) | (นายวิเศษ พงษ์เขต) | |
| ตรวจสอบ | เขียนบัญชีราคา | |
| ตรวจ | | |
| (นายวิเศษ พงษ์เขต) | | |
| ตรวจ | | |
| (นายวิเศษ พงษ์เขต) | | |

.....
.....
.....
.....
.....
.....
.....
.....
.....
.....
.....
.....
.....
.....
.....
.....

(นายธรรม บินโคกเพท)
.....
.....
.....

สถานที่.....
.....
.....

งานปรับระดับฟานข้อหัก

ต้นฉบับ

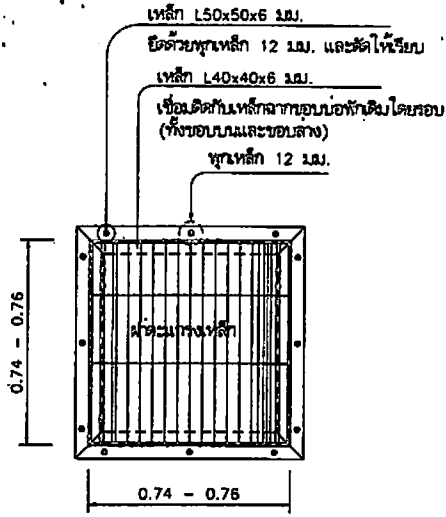

แบบสกรีนบ่อพัก 1:20

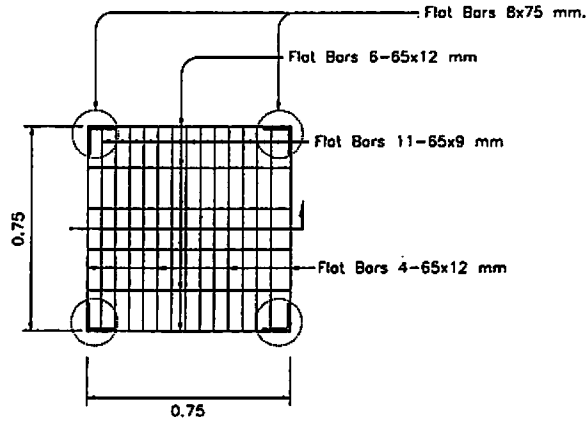

ขยายฟาดตะแกรงเหล็ก 1:20

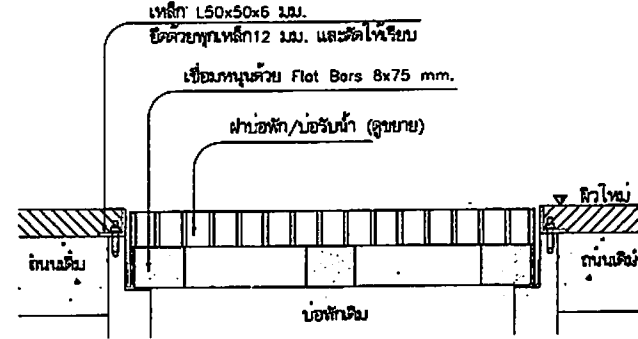

รูปตัด 1:10

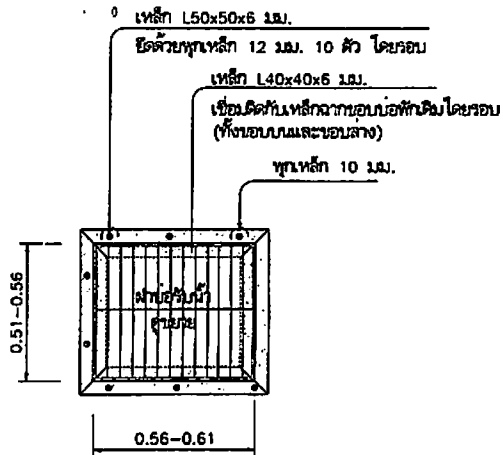

แบบบ่อรับน้ำ 1:20

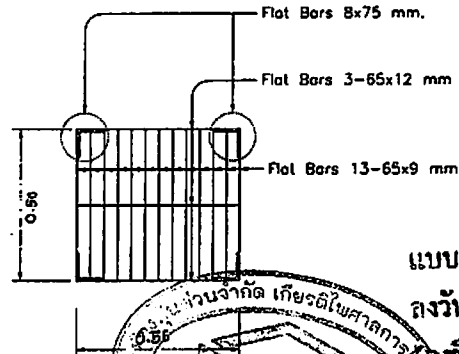

ขยายฟาดบ่อรับน้ำ 1:20

รายการประกอบแบบงานปรับระดับฟานบ่อพัก

1. ฟานบ่อพักจะต้องอยู่ในระดับเดียวกับผิวจราจรหรือต่ำกว่าผิวจราจรไม่เกิน 10 มม.
2. กรณีที่ฟานบ่อพักต่ำกว่าผิวจราจร 10 มม. ผู้รับจ้างจะต้องทำการปรับให้ระดับกับพื้นเหล็ก ความหนาไม่น้อยกว่า 6 มม. และข้อโดยรอบตลอดแนวทั้งบนและล่าง
3. เหล็กฉากกับฟานบ่อพักจะต้องกลัดกันสนิท 1 ครั้งและกลัดเชิง 2 ครั้ง
4. หน้าที่สังเคราะห์ระหว่างฟานบ่อพักกับบ่อรับน้ำ ต้องเรียบสนิทไม่เคลื่อนไหวและก่อให้เกิดเสียงดังขณะรถวิ่งผ่าน
5. การขุดดินที่ฟานบ่อพักจะต้องทำการป้องกันเศษวัสดุที่ตกลงมาภายในบ่อพักขณะทำการก่อสร้าง
6. กรณีบ่อพักกำหนดแบบไว้แต่ยังไม่ทัน ให้ปรึกษาผู้ควบคุมงานและคณะกรรมการการตรวจรับพัสดุ โดยให้ยึดถือวิธีและจุดรับพัสดุของคณะกรรมการการตรวจรับพัสดุ
7. โครงเหล็กรูปพรรณใช้มาตรฐาน มอก.1227 หรือเทียบเท่า

แบบแปลนประกอบสัญญาจ้าง เลขที่ ทน.อบ. 50/67
- 6 มี.ค. 2561

ลงวันที่.....
 (ลงชื่อ)..... ผู้ว่าจ้าง
 (ลงชื่อ)..... ผู้รับจ้าง
 (ลงชื่อ)..... พยาน
 (ลงชื่อ)..... พยาน

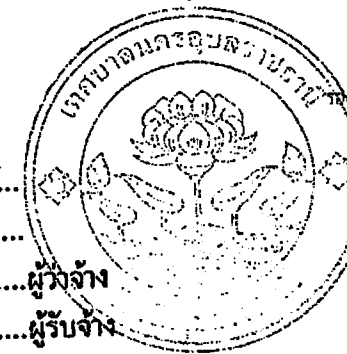
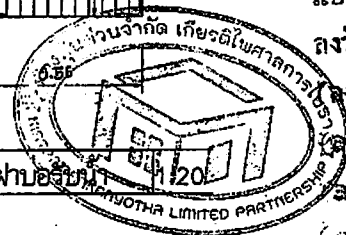

ส่วนควบคุมการก่อสร้าง
สำนักงานเทศบาลนครบุรีรัมย์

| การแก้ไข | | |
|--------------|--------|----------|
| ครั้งที่ | วันที่ | ผู้แก้ไข |
| ครั้งที่ 1 | | |
| ครั้งที่ 2 | | |
| ครั้งที่ 3 | | |
| ครั้งที่ 4 | | |
| ครั้งที่ 5 | | |
| ครั้งที่ 6 | | |
| ครั้งที่ 7 | | |
| ครั้งที่ 8 | | |
| ครั้งที่ 9 | | |
| ครั้งที่ 10 | | |
| ครั้งที่ 11 | | |
| ครั้งที่ 12 | | |
| ครั้งที่ 13 | | |
| ครั้งที่ 14 | | |
| ครั้งที่ 15 | | |
| ครั้งที่ 16 | | |
| ครั้งที่ 17 | | |
| ครั้งที่ 18 | | |
| ครั้งที่ 19 | | |
| ครั้งที่ 20 | | |
| ครั้งที่ 21 | | |
| ครั้งที่ 22 | | |
| ครั้งที่ 23 | | |
| ครั้งที่ 24 | | |
| ครั้งที่ 25 | | |
| ครั้งที่ 26 | | |
| ครั้งที่ 27 | | |
| ครั้งที่ 28 | | |
| ครั้งที่ 29 | | |
| ครั้งที่ 30 | | |
| ครั้งที่ 31 | | |
| ครั้งที่ 32 | | |
| ครั้งที่ 33 | | |
| ครั้งที่ 34 | | |
| ครั้งที่ 35 | | |
| ครั้งที่ 36 | | |
| ครั้งที่ 37 | | |
| ครั้งที่ 38 | | |
| ครั้งที่ 39 | | |
| ครั้งที่ 40 | | |
| ครั้งที่ 41 | | |
| ครั้งที่ 42 | | |
| ครั้งที่ 43 | | |
| ครั้งที่ 44 | | |
| ครั้งที่ 45 | | |
| ครั้งที่ 46 | | |
| ครั้งที่ 47 | | |
| ครั้งที่ 48 | | |
| ครั้งที่ 49 | | |
| ครั้งที่ 50 | | |
| ครั้งที่ 51 | | |
| ครั้งที่ 52 | | |
| ครั้งที่ 53 | | |
| ครั้งที่ 54 | | |
| ครั้งที่ 55 | | |
| ครั้งที่ 56 | | |
| ครั้งที่ 57 | | |
| ครั้งที่ 58 | | |
| ครั้งที่ 59 | | |
| ครั้งที่ 60 | | |
| ครั้งที่ 61 | | |
| ครั้งที่ 62 | | |
| ครั้งที่ 63 | | |
| ครั้งที่ 64 | | |
| ครั้งที่ 65 | | |
| ครั้งที่ 66 | | |
| ครั้งที่ 67 | | |
| ครั้งที่ 68 | | |
| ครั้งที่ 69 | | |
| ครั้งที่ 70 | | |
| ครั้งที่ 71 | | |
| ครั้งที่ 72 | | |
| ครั้งที่ 73 | | |
| ครั้งที่ 74 | | |
| ครั้งที่ 75 | | |
| ครั้งที่ 76 | | |
| ครั้งที่ 77 | | |
| ครั้งที่ 78 | | |
| ครั้งที่ 79 | | |
| ครั้งที่ 80 | | |
| ครั้งที่ 81 | | |
| ครั้งที่ 82 | | |
| ครั้งที่ 83 | | |
| ครั้งที่ 84 | | |
| ครั้งที่ 85 | | |
| ครั้งที่ 86 | | |
| ครั้งที่ 87 | | |
| ครั้งที่ 88 | | |
| ครั้งที่ 89 | | |
| ครั้งที่ 90 | | |
| ครั้งที่ 91 | | |
| ครั้งที่ 92 | | |
| ครั้งที่ 93 | | |
| ครั้งที่ 94 | | |
| ครั้งที่ 95 | | |
| ครั้งที่ 96 | | |
| ครั้งที่ 97 | | |
| ครั้งที่ 98 | | |
| ครั้งที่ 99 | | |
| ครั้งที่ 100 | | |

ต้นฉบับ

รายการประกอบแบบ

- มีตีต่างๆ มีหน่วยเป็นเมตร นอกจากระบุไว้เป็นอย่างอื่น
- บ้ายเป็นแผ่นเหล็กชุบสังกะสี หนา 1.2 มม. และทาสีกันสนิมอย่างน้อย 2 ครั้ง และทาที่ด้วยสีขาวอย่างน้อย 2 ครั้ง
- พื้นบ้ายและตัวอักษร ให้ใช้แผ่นวัสดุอะคริลิก
- ตัวอักษรและตัวเลข ให้ใช้เขียนข้อความลงในแผ่นบ้าย ให้ได้ตัวอักษรตามมาตรฐานเครื่องหมายจราจรแสดงตัวอักษรและตัวเลข
- ส่วนบนสุดของเสาหลัก ให้ปิดด้วยแผ่นเหล็ก หนา 2.3 มม. (เชื่อมโดยรอบ) และให้ทาสีเหมือนเสาหลักทุกประการ
- สีขาวและสีค่าที่ใช้ทาเสาและแผ่นบ้ายโครงการ ให้ใช้สีน้ำมัน
- ส่วนที่เป็นโลหะ ให้ทาสีกันสนิม 2 ครั้ง แล้วทาสีน้ำมัน 2 ครั้ง
- มาตรฐานตัวอักษรและตัวเลขนี้ถือเป็นมาตรฐานที่จะขยายหรือย่อส่วน ให้เป็นขนาดอื่นๆ เพื่อใช้งานในบ้ายทุกประเภทต่อไป
- การวัดระยะห่างระหว่างตัวอักษร (ช่องไฟ) และตัวเลข ให้มีความเหมาะสม ตามขนาดของรูปร่างตัวอักษรในแต่ละกรณีที่มีพื้นที่บรรจุข้อความจำกัด
- อนุโลมให้ลดระยะห่างลงตามสัดส่วนที่เหมาะสม
- การวัดระยะห่างให้วัดจากด้านนอกของเส้นที่เป็นแนวตั้ง ไม่รวมหัวที่มีลักษณะกลม แต่ด้านเป็นด้านที่ไม่มีเส้นเป็นแนวตั้ง ให้วัดจากด้านนอกสุด

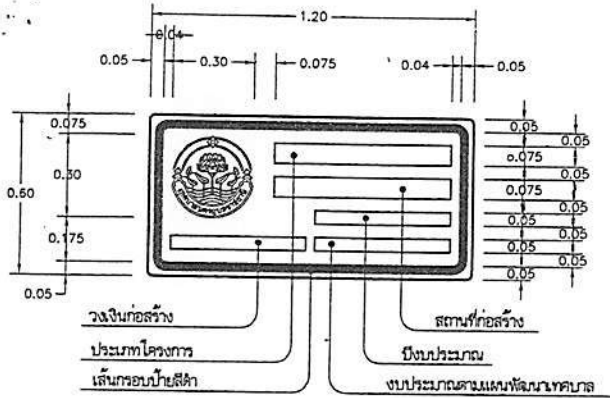

บ้าย โครงการงานก่อสร้าง

SCALE 1:20

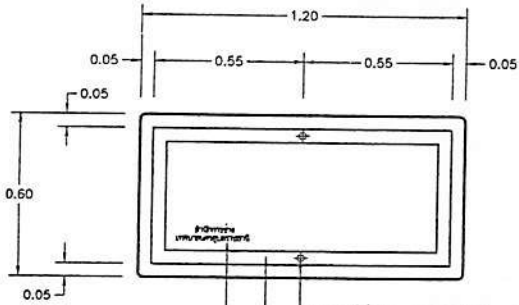

ชื่อหน่วยงานที่ดำเนินการก่อสร้าง
ตัวอักษรสีค่าสูง 0.03 ม.

เชื่อมโดยรอบ ทาสีกันสนิม 2 ครั้ง แล้วทาสีขาว 2 ครั้ง

ด้านหลังบ้ายโครงการ

SCALE 1:20

ปิดด้วยแผ่นเหล็ก หนา 3.2 มม.



การติดตั้งบ้ายโครงการ

SCALE 1:20

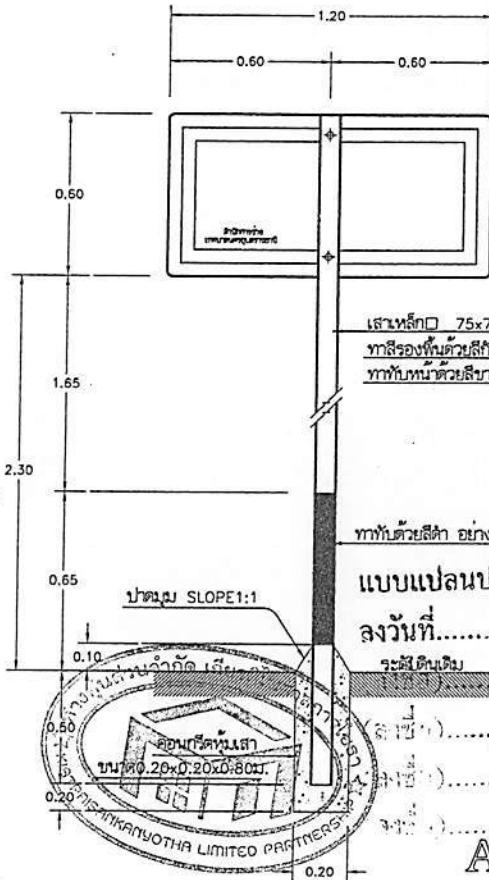

แบบตัวอย่างตัวอักษร

ก ข ช ค ต พ ง จ ฉ ช ซ
 ฉ ฎ ฐ ท ฒ ณ ต ต ฎ ท ฑ
 น บ ป ผ ฎ ฎ ฟ พ พ ค ม
 ข ร ล ว ศ ส ษ ห พ อ ฮ
 แบบแปลนประกอบสัญญาจ้าง เลขที่ ทน.อบ... 5067
 ลงวันที่... ๕ มิ.ย. ๒๕๖๗
 ๑ ๒ ๓ ๔ ๕ ๖ ๗ ๘ ๙ ๐
 ๑ ๒ ๓ ๔ ๕ ๖ ๗ ๘ ๙ ๐
 A B C D E F G H I J K L M
 N O P Q R S T U V W X Y Z



ส่วนควบคุมการก่อสร้าง
สำนักช่าง เทศบาลนครอุบลราชธานี

| การแก้ไข | | |
|-------------|--------|----------|
| ครั้งที่ | วันที่ | ผู้แก้ไข |
| ครั้งที่ ๑ | | ผู้แก้ไข |
| ครั้งที่ ๒ | | ผู้แก้ไข |
| ครั้งที่ ๓ | | ผู้แก้ไข |
| ครั้งที่ ๔ | | ผู้แก้ไข |
| ครั้งที่ ๕ | | ผู้แก้ไข |
| ครั้งที่ ๖ | | ผู้แก้ไข |
| ครั้งที่ ๗ | | ผู้แก้ไข |
| ครั้งที่ ๘ | | ผู้แก้ไข |
| ครั้งที่ ๙ | | ผู้แก้ไข |
| ครั้งที่ ๑๐ | | ผู้แก้ไข |

| | |
|-----------|--|
| สถานที่ | เขตเทศบาลนครที่ ๓ ต.ในเมือง อ.เมือง จ.อุบลราชธานี |
| แบบและ | แบบบ้าย การติดตั้ง รายการประกอบแบบ |
| แบบเลขที่ | แบบเลขที่ |
| ร. 134/63 | 5 |

นางสาวกสิกร สวัสดิ์กุล
ช่างต้นแบบบ้ายโครงการงานก่อสร้าง



ต้นฉบับ

17



หนังสือค้ำประกัน (หลักประกันสัญญาจ้าง)

เลขที่ 100066933819

วันที่ 6 เดือน มีนาคม พ.ศ. 2567

ข้าพเจ้า บริษัท ธนาคารกสิกรไทย จำกัด (มหาชน) สาขาอยุธยา สำนักงานตั้งอยู่เลขที่ 299 ถนนแจ้งสนิท ตำบลในเมือง อำเภอเมืองอยุธยา จังหวัดอยุธยา 35000 โดย นายสุรจิตร์ บุ่งทอง และ นางสาวชนากานต์ เข็มเพชร ผู้มีอำนาจลงนามผูกพันธนาคาร ขอทำหนังสือค้ำประกันฉบับนี้ไว้ต่อ เทศบาลนครอุบลราชธานี ซึ่งต่อไปนี้เรียกว่า "ผู้ว่าจ้าง" ดังมีข้อความต่อไปนี้

1. ตามที่ ห้างหุ้นส่วนจำกัด เกียรติไพศาลการโยธา ซึ่งต่อไปนี้เรียกว่า "ผู้รับจ้าง" ได้ทำสัญญาจ้าง โครงการปรับปรุงผิวทางแอสฟัลต์คอนกรีตซอยสุขาสงเคราะห์ 3 โดยวิธีเฉพาะเจาะจง กับผู้ว่าจ้าง ตามสัญญาเลขที่ ทท.อบ.50/2567 ลงวันที่ 6 มีนาคม 2567 ซึ่งผู้รับจ้างต้องวางหลักประกันการปฏิบัติตามสัญญาต่อผู้ว่าจ้าง เป็นจำนวนเงิน 17,960.00 บาท (หนึ่งหมื่นเจ็ดพันเก้าร้อยหกสิบบาทถ้วน) ซึ่งเท่ากับร้อยละ ห้า (5%) ของมูลค่าทั้งหมดของสัญญา

ข้าพเจ้ายินยอมผูกพันตนโดยไม่มีเงื่อนไขที่จะค้ำประกันในการชำระเงินให้ตามสิทธิเรียกร้องของผู้ว่าจ้าง จำนวนไม่เกิน 17,960.00 บาท (หนึ่งหมื่นเจ็ดพันเก้าร้อยหกสิบบาทถ้วน) ในฐานะเป็นลูกหนี้ร่วม ในกรณีที่ผู้รับจ้างก่อให้เกิดความเสียหายใดๆ หรือต้องชำระค่าปรับ หรือค่าใช้จ่ายใดๆ หรือผู้รับจ้างมิได้ปฏิบัติตามภาระหน้าที่ใดๆ ที่กำหนดในสัญญาดังกล่าวข้างต้น ทั้งนี้ โดยผู้ว่าจ้างไม่จำเป็นต้องเรียกร้องให้ผู้รับจ้างชำระหนี้ดังกล่าว

2. หนังสือค้ำประกันนี้มีผลใช้บังคับตั้งแต่วันที่ 6 เดือน มีนาคม พ.ศ. 2567 ถึงวันที่ 31 เดือน พฤษภาคม พ.ศ. 2569 และข้าพเจ้าจะไม่เพิกถอนการค้ำประกันนี้ภายในระยะเวลาที่กำหนดไว้

3. หากผู้ว่าจ้างได้ขยายระยะเวลาให้แก่ผู้รับจ้าง ให้ถือว่าข้าพเจ้ายินยอมในกรณีนั้นๆ ด้วย โดยให้ขยายระยะเวลาการค้ำประกันนี้ ออกไปตลอดระยะเวลาที่ผู้ว่าจ้างได้ขยายระยะเวลาให้แก่ผู้รับจ้างดังกล่าวข้างต้น

ข้าพเจ้าได้ลงนามและประทับตราไว้ต่อหน้าพยานเป็นสำคัญ

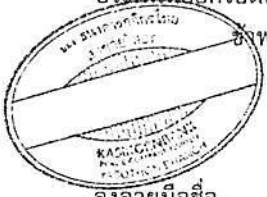

ลงลายมือชื่อ

บมจ.ธนาคารกสิกรไทย

(นายสุรจิตร์ บุ่งทอง)

(นางสาวชนากานต์ เข็มเพชร)

ผู้ค้ำประกัน

ลงลายมือชื่อ

(นางสาวกัลยาณี ศรีโยธีย์)

พยาน ลงลายมือชื่อ

(นางวิมลจันทร์ นาคสุข)

พยาน

การขอรับหนังสือค้ำประกัน ทาง EMAIL ได้ที่ : LG_SERVICE@KASIKORNBANK.COM

เมื่อหนังสือค้ำประกันฉบับนี้หมดอายุบังคับ หรือหมดภาระผูกพันแล้ว โปรดส่งคืนธนาคาร

กรณีประสงค์ขอให้ธนาคารจ่ายเงินแทนตามภาระหนังสือค้ำประกันฉบับนี้ ขอแจ้งส่งผ่านช่องทาง (1) สาขาที่ออกหนังสือค้ำประกัน โดยการส่งมอบให้แก่เจ้าหน้าทีสาขา (by Hand) หรือ (2) ส่งไปรษณีย์และลงทะเบียนตอบรับไปยัง งานหนังสือค้ำประกัน สำนักงานใหญ่ อาคารแจ้งวัฒนะ ชั้น 5 เลขที่ 47/7 หมู่ 3 ตำบลบ้านใหม่ อำเภอปากเกร็ด จังหวัดนนทบุรี 11120

SR-806000272483-1-1 :-

EFF_C_1_NN_PLUS

Issue/Renew by K CONNECT-LG
2615569



แบบขอเสียอากรแสตมป์เป็นตัวเงิน
สำหรับตราสารอิเล็กทรอนิกส์

อ.ส.9

- ✓ (1) ยื่นปกติ (2) ยื่นเพิ่มเติมครั้งที่
✓ (1) ยื่นภายในกำหนดเวลา (2) ยื่นเกินกำหนดเวลา

ชื่อผู้เสียอากร หน่วยงานจำกัด เกียรติไพศาลการโยธา

ในฐานะ ผู้รับจ้าง

เลขประจำตัวผู้เสียภาษีอากร 0 3 5 3 5 6 3 0 0 0 1 5 5 สาขาที่ 0

ที่อยู่อาคาร - ห้องเลขที่ - ชั้นที่ - หมู่บ้าน - เลขที่ 133 หมู่ที่ 13
ตรอก/ซอย - แยก - ถนน - ตำบล/แขวง กระจาย
อำเภอ/เขต ป่าติ้ว จังหวัด ยโสธร รหัสไปรษณีย์ 3 5 1 5 0

ชื่อคู่สัญญา เทศบาลนคร อุบลราชธานี

เลขประจำตัวผู้เสียภาษีอากร 0 9 9 4 0 0 0 3 3 6 3 1 4 สาขาที่

ที่อยู่อาคาร ห้องเลขที่ ชั้นที่ หมู่บ้าน เลขที่ ไม่ระบุ หมู่ที่
ตรอก/ซอย แยก ถนน ตำบล/แขวง ในเมือง
อำเภอ/เขต เมืองอุบลราชธานี จังหวัด อุบลราชธานี รหัสไปรษณีย์ 3 4 0 0 0

หมายเหตุเกี่ยวกับสัญญา/ตราสาร

สัญญา/ตราสารเลขที่ ทน.อบ.50/2567 ลงวันที่ 06/03/2567

วัน เดือน ปี ที่เริ่มต้นสัญญา/ตราสาร 07/03/2567

วัน เดือน ปี ที่สิ้นสุดสัญญา/ตราสาร 05/05/2567

หมายเลขอ้างอิงตราสารอิเล็กทรอนิกส์

หมายเลขอ้างอิงตราสารอิเล็กทรอนิกส์เดิม (กรณียื่นเพิ่มเติม)

วันที่ได้รับตราสารอิเล็กทรอนิกส์(กรณีที่ทำขึ้นในต่างประเทศและนำเข้ามาในประเทศไทย)

ตราสารตามบัญชีอัตราอากรแสตมป์ จ้างทำของ

มูลค่าในตราสาร (ไม่รวมภาษีมูลค่าเพิ่ม) 335,700.93

เลขที่ใบเสร็จ: 67113174662

วันที่: 19/03/2567

จำนวนเงิน 336.00 บาท

(สามร้อยสามสิบหกบาทถ้วน)

DLN: อส90000600093500503092567031902000113

UID: 0000600025670319309009727

รายการค่าอากรแสตมป์ที่ขอชำระ

จำนวนเงิน

| | |
|---|--------|
| 1. จำนวนเงินค่าอากรแสตมป์ | 336.00 |
| 2. เงินเพิ่มอากร | 0.00 |
| 3. รวมจำนวนเงินค่าอากรแสตมป์ และเงินเพิ่มอากร (1. + 2.) | 336.00 |

รายละเอียดเกี่ยวกับสัญญา/ตราสารเพิ่มเติม (ถ้ามี)

งานที่รับจ้าง : โครงการปรับปรุงผิวทางแอสฟัลต์คอนกรีตซอยสุขาสงเคราะห์ 3 โดยวิธีเฉพาะเจาะจง

จำนวนงวดงาน : 1

จำนวนเงินค้ำประกันตามสัญญา : 17,960.00 บาท

ข้าพเจ้าขอรับรองว่า รายการที่แจ้งไว้ข้างต้นนี้ เป็นรายการที่ถูกต้องและเป็นจริงทุกประการ

871DB5C0A6DAFDABF775BC3001A7DB957A4291220600B69780148C29D7EBADE455B704F02ACA6E3C522FB9312BE81EE1A81E0CCE01DA71

ยื่นวันที่ 19 เดือน มีนาคม พ.ศ. 2567 เวลา 00:00:00 น.



ใบเสร็จรับเงิน

| | |
|--|----------------------------------|
| หน่วยรับชำระ: กองบริหารการคลังและรายได้ กรมสรรพากร | วันชำระเงิน/วันนำส่ง: 19/03/2567 |
| ผู้ชำระภาษีอากร: ห้างหุ้นส่วนจำกัด เกียรติไพศาลการโยธา | เดือน/ปีภาษี: |
| เลขประจำตัวผู้เสียภาษีอากร/เลขประจำตัวประชาชน: 0-3535-63000-15-5 | ประเภทการชำระ: ออกรอสมุดบัญชี |

หมายเลขอ้างอิงการยื่นแบบ **เลขที่ใบเสร็จรับเงิน** จำนวนเงิน (บาท)

P090015747064 67113174662 *****336.00

จำนวนเงินเป็นตัวอักษร (สามร้อยสามสิบหกบาทถ้วน) 336.00

จ.ส.9



ผู้รับเงิน *พ.อ.สุชัย เตาริ่ง*
(บางทีสุชัย เตาริ่ง)
ผู้อำนวยการกองบริหารการคลังและรายได้/ผู้รับมอบอำนาจ

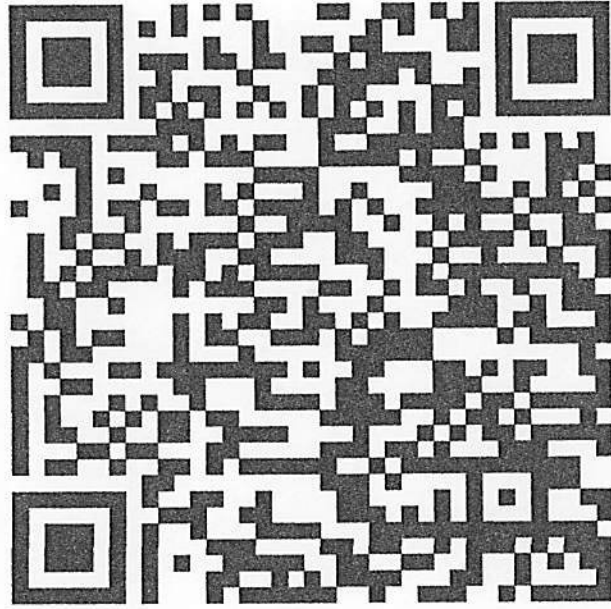

รหัสรับรองการเสียอากรแสตมป์

01556703191320009396

หลักฐานการรับหนังสือค่าประกัน

เลขที่ CB-00024/67

วันที่ 18 เมษายน 2567

เทศบาลนครอุบลราชธานี อำเภอเมืองอุบลราชธานี จังหวัดอุบลราชธานี

ชื่อ ห้างหุ้นส่วนจำกัด เกียรติไพศาลการโยธา
115 หมู่ 18 ต.ไผ่น้อย อ.เมือง จ.อุบลราชธานี 34000

| ลำดับ | รายการ | รหัสบัญชี | จำนวนเงิน (บาท) | หมายเหตุ |
|-------|--|----------------|--------------------|---|
| 1 | หลักประกันสัญญา โครงการปรับปรุงผิวทาง แอสฟัลต์คอนกรีตขอยสุขาสงเคราะห์ 3 เป็นหนังสือค่าประกัน ธนาคารกสิกรไทย จำกัด (มหาชน) สาขา ยโสธร เลขที่ 100066933819 ลงวันที่ 6 มีนาคม 2567 | 2208010101.001 | 17,960.00 | สัญญาเลขที่ ทน.อบ.50/2567(CNTR- 01105/67) |
| | | รวมเงิน | 17,960.00 | |

() ตัวอักษร (หนึ่งหมื่นเจ็ดพันเก้าร้อยหกสิบบาทถ้วน)

ลงชื่อ  ผู้รับหลักฐานการรับหนังสือค่าประกัน



ระบบบันทึกบัญชีของ
องค์กรปกครองส่วนท้องถิ่น



เทศบาลนครอุบลราชธานี อ.เมืองอุบลราชธานี จ.อุบลราชธานี

วันที่ 10 มีนาคม 2567 (ปีงบประมาณ 2567)

เจ้า นางสาว จุฬารัตน วีระพงษ์ (/Default.aspx?menu=0B8D6D79-
หน้า D5A4-4467-B2B0-5400E99E4ADB&control=list)

หน่วย
งาน

ตำแหน่ง นักวิชาการพัสดุ

ออกจากระบบ

(Default.aspx)

อปท. นี้ล้างข้อมูล เพื่อเริ่มใหม่ปี 2559

10 มีนาคม 2567[V.2024-03-07141.12]

คลังความรู้ ระบบ e-LAAS

ระบบงบประมาณ

แก้ไขข้อมูลสัญญาจากระบบ e-GP

รายงาน ()

ระบบข้อมูลรายรับ

ข้อมูลจากระบบ e-GP บันทึกเองจากระบบ e-LAAS

ประวัติการแก้ไข

การรับเงินที่เป็นรายรับ ()

เลขที่โครงการ(e-GP) 67029230666

การรับเงินที่ไม่เป็นรายรับ ()

เลขคู่สัญญา(e-GP)* 670322005995

จัดทำใบปลิวส่งเงิน ()

เลขที่คู่สัญญาของ อปท.* ทน.อบ.50/2567

จำนวนเงินขอซื้อของจ้าง 359,200.00 บาท

สมุดเงินสดรับ/ทะเบียนต่างๆ ()

วันที่ทำสัญญา* 06/03/2567

จำนวนเงินขณะการจัดซื้อจัดจ้าง 359,200.00 บาท

ระบบข้อมูลรายจ่าย

วันสิ้นสุดสัญญา* 05/05/2567

จำนวนเงินที่ทำสัญญา 359,200.00 บาท

สร้างโครงการเงินสะสม ()

เลขที่ใบสั่งซื้อสั่งจ้าง

จัดซื้อจัดจ้าง ()

ระบบ GFMIS

บันทึกจัดซื้อจัดจ้างจากระบบ e-GP ()

เลขที่สัญญา(e-LAAS) CNTR-01105/67

สถานะ

ยกเลิกตรวจรับเพื่อตั้งหนี้ ()

ชื่อเจ้าหน้าที่* นางสุนันต์ จันทร์ดี วิศวกร ...

วันที่ตรวจรับงานงวดสุดท้าย

เคหะพักอาศัย ()

เงินประกัน ()

สมุดเงินสดจ่าย/ทะเบียนต่างๆ ()

ระบบบัญชี

แหล่งที่มาของเงิน

| งาน | ประเภทรายจ่าย | โครงการ | แหล่งเงิน | รหัสงบประมาณ | ยกมา | วงเงินอนุมัติ | คงเหลือ |
|-------------|----------------------------------|--|-----------|--------------|------------|---------------|-----------|
| งานก่อสร้าง | ค่าปรับปรุงที่ดินและสิ่งก่อสร้าง | โครงการปรับปรุงผิวทางแอสฟัลต์คอนกรีตขอยสุขาสงเคราะห์ 3 | เงินสะสม | | 420,000.00 | 359,200.00 | 60,800.00 |
| | | | | | | 359,200.00 | |

รายการกันเงิน ณ วันสิ้นปี ()

ทะเบียนสินทรัพย์ ()

การบริหารระบบ

การจัดการฐานข้อมูล ()

เงินล่วงหน้า

มีเงินล่วงหน้า ไม่มีเงินล่วงหน้า

การรับหลักประกันสัญญา

มีหลักประกันสัญญา ไม่มีหลักประกันสัญญา

เลือกรับหลักประกันสัญญา* หนังสือค้ำประกันธนาคาร

ชื่อผู้จัดทำ* นางสาวจุฬารัตน วีระพงษ์

บันทึก

การจัดทำฎีกาเบิกเงิน/จ่ายตรงผู้รับจ้าง

| รายการ | วงเงินอนุมัติตามสัญญา | ผูกพัน/เบิกจ่าย | คงเหลือ |
|---|-----------------------|-----------------|------------|
| เงินสะสม : ค่าปรับปรุงที่ดินและสิ่งก่อสร้าง | 359,200.00 | 0.00 | 359,200.00 |

๒๓ พ.ค. ๒๕๖๙

หลักฐานการรับหนังสือค้ำประกัน

เลขที่ CB-00024/67

วันที่ 18 เมษายน 2567

เทศบาลนครอุบลราชธานี อำเภอเมืองอุบลราชธานี จังหวัดอุบลราชธานี

ชื่อ ห้างหุ้นส่วนจำกัด เกียรติไพศาลการโยธา

115 หมู่ 18 ต. ไช้โน้อย อ.เมือง จ.อุบลราชธานี 34000

| ลำดับ | รายการ | รหัสบัญชี | จำนวนเงิน (บาท) | หมายเหตุ |
|---------|--|----------------|--------------------|---|
| 1 | หลักประกันสัญญา โครงการปรับปรุงผิวทาง แอสฟัลต์คอนกรีตขอยสาขาสงเคราะห์ 3 เป็นหนังสือค้ำประกัน ธนาคารกสิกรไทย จำกัด (มหาชน) สาขา ยโสธร เลขที่ 100066933819 ลงวันที่ 6 มีนาคม 2567 | 2208010101.001 | 17,960.00 | สัญญาเลขที่ ทน.อบ.50/2567(CNTR- 01105/67) |
| รวมเงิน | | | 17,960.00 | |

ตัวอักษร (หนึ่งหมื่นเจ็ดพันเก้าร้อยหกสิบบาทถ้วน)

ลงชื่อ ผู้รับหลักฐานการรับหนังสือค้ำประกัน

หลักฐานการรับหนังสือค่าประกัน

เลขที่ CB-00024/67

(สำเนา)

วันที่ 18 เมษายน 2567

เทศบาลนครอุบลราชธานี อำเภอเมืองอุบลราชธานี จังหวัดอุบลราชธานี

ชื่อ ห้างหุ้นส่วนจำกัด เกียรติไพศาลการโยธา

115 หมู่ 18 ต. ไร่น้อย อ.เมือง จ.อุบลราชธานี 34000

| ลำดับ | รายการ | รหัสบัญชี | จำนวนเงิน (บาท) | หมายเหตุ |
|-------|--|----------------|--------------------|---|
| 1 | หลักประกันสัญญา โครงการปรับปรุงผิวทาง แอสฟัลต์คอนกรีตซอยสุขาสงเคราะห์ 3 เป็นหนังสือค่าประกัน ธนาคารสิทธิ์ ไทย จำกัด (มหาชน) สาขา ยโสธร เลขที่ 100066933819 ลงวันที่ 6 มีนาคม 2567 | 2208010101.001 | 17,960.00 | สัญญาเลขที่ ทน.อบ.50/2567(CNTR- 01105/67) |
| | | รวมเงิน | 17,960.00 | |

ตัวอักษร (หนึ่งหมื่นเจ็ดพันเก้าร้อยหกสิบบาทถ้วน)

ลงชื่อ ผู้รับหลักฐานการรับหนังสือค่าประกัน



ต้นฉบับ

หนังสือค้ำประกัน

(หลักประกันสัญญาจ้าง)

เลขที่ 100066933819

วันที่ 6 เดือน มีนาคม พ.ศ. 2567

ข้าพเจ้า บริษัท ธนาคารกสิกรไทย จำกัด (มหาชน) สาขาโยธิน สำนักงานตั้งอยู่เลขที่ 299 ถนนแจ้งสนิท ตำบลในเมือง อำเภอเมืองยโสธร จังหวัดยโสธร 35000 โดย นายสุรจิตร บุ่งทอง และ นางสาวชนากานต์ เข็มเพชร ผู้มีอำนาจลงนามผูกพันธนาคาร ขอทำหนังสือค้ำประกันฉบับนี้ไว้ต่อ เทศบาลนครอุบลราชธานี ซึ่งต่อไปนี้เรียกว่า "ผู้ว่าจ้าง" ดังมีข้อความต่อไปนี้

1. ตามที่ ห้างหุ้นส่วนจำกัด เกียรติไพศาลการโยธา ซึ่งต่อไปนี้เรียกว่า "ผู้รับจ้าง" ได้ทำสัญญาจ้าง โครงการปรับปรุงผิวทางแอสฟัลต์คอนกรีตขอยสุขาสงเคราะห์ 3 โดยวิธีเฉพาะเจาะจง กับผู้ว่าจ้าง ตามสัญญาเลขที่ กน. 50/2567 ลงวันที่ 6 มีนาคม 2567 ซึ่งผู้รับจ้างต้องวางหลักประกันการปฏิบัติตามสัญญาต่อผู้ว่าจ้าง เป็นจำนวนเงิน 17,960.00 บาท (หนึ่งหมื่นเจ็ดพันเก้าร้อยหกสิบบาทถ้วน) ซึ่งเท่ากับร้อยละ ห้า (5%) ของมูลค่าทั้งหมดของสัญญา

ข้าพเจ้ายินยอมผูกพันตนโดยไม่มีเงื่อนไขที่จะค้ำประกันในการชำระเงินให้ตามสิทธิเรียกร้องของผู้ว่าจ้าง จำนวนไม่เกิน 17,960.00 บาท (หนึ่งหมื่นเจ็ดพันเก้าร้อยหกสิบบาทถ้วน) ในฐานะเป็นลูกหนี้ร่วม ในกรณีที่ผู้รับจ้างก่อให้เกิดความเสียหายใดๆ หรือต้องชำระค่าปรับ หรือค่าใช้จ่ายใดๆ หรือผู้รับจ้างมิได้ปฏิบัติตามภาระหน้าที่ใดๆ ที่กำหนดในสัญญาดังกล่าวข้างต้น ทั้งนี้ โดยผู้ว่าจ้างไม่จำเป็นต้องเรียกร้องให้ผู้รับจ้างชำระหนี้ก่อน

2. หนังสือค้ำประกันนี้มีผลใช้บังคับตั้งแต่วันที่ 6 เดือน มีนาคม พ.ศ. 2567 ถึงวันที่ 31 เดือน พฤษภาคม พ.ศ. 2569 และข้าพเจ้าจะไม่เพิกถอนการค้ำประกันนี้ภายในระยะเวลาที่กำหนดไว้

3. หากผู้ว่าจ้างได้ขยายระยะเวลาให้แก่ผู้รับจ้าง ให้ถือว่าข้าพเจ้ายินยอมในกรณีนั้นๆ ด้วย โดยให้ขยายระยะเวลาการค้ำประกันนี้ออกไปตลอดระยะเวลาที่ผู้ว่าจ้างได้ขยายระยะเวลาให้แก่ผู้รับจ้างดังกล่าวข้างต้น

ข้าพเจ้าได้ลงนามและประทับตราไว้ต่อหน้าพยานเป็นสำคัญ



ลงลายมือชื่อ

(นายสุรจิตร บุ่งทอง)

บมจ.ธนาคารกสิกรไทย

(นางสาวชนากานต์ เข็มเพชร)

ผู้ค้ำประกัน

ลงลายมือชื่อ

(นางสาวกัลยาณี ศรียี่)

พยาน ลงลายมือชื่อ

(นางวิมลจันทร์ นาคสุข)

พยาน

การขอรับคืนหนังสือค้ำประกัน ทาง EMAIL ได้ที่ : LG_SERVICE@KASIKORNBANK.COM

เมื่อหนังสือค้ำประกันฉบับนี้หมดอายุบังคับ หรือหมดภาระผูกพันแล้ว โปรดส่งคืนธนาคาร

กรณีประสงค์ขอให้อาคารจ่ายเงินทดแทนตามภาระหนังสือค้ำประกันฉบับนี้ ขอให้จัดส่งผ่านช่องทาง (1) สาขาที่ออกหนังสือค้ำประกัน โดยการส่งมอบให้แก่เจ้าหน้าที่สาขา (by Hand) หรือ (2) ส่งไปรษณีย์และลงทะเบียนตอบรับไปยัง งานหนังสือค้ำประกัน สำนักงานใหญ่ อาคารแจ้งวัฒนะ ชั้น 5 เลขที่ 47/7 หมู่ 3 ตำบลบ้านใหม่ อำเภอปากเกร็ด จังหวัดนนทบุรี 11120

SR-80600272483-1-1 :-

EFF_C_1_NN_PLUS

Issue/Renew by K CONNECT-LG
2615569