

ต้นฉบับ

สัญญาจ้างก่อสร้าง

สัญญาเลขที่ ทน.อบ.๖๔/๒๕๖๗

สัญญาฉบับนี้ทำขึ้น ณ เทศบาลนครอุบลราชธานี ตำบลในเมือง อำเภอเมืองอุบลราชธานี จังหวัดอุบลราชธานี เมื่อวันที่ ๒๙ มีนาคม ๒๕๖๗ ระหว่าง เทศบาลนครอุบลราชธานี โดยนายอาทิตย์ คุณผล ซึ่งต่อไปในสัญญานี้เรียกว่า "ผู้ว่าจ้าง" ฝ่ายหนึ่ง กับ ห้างหุ้นส่วนจำกัด นิกโก้ไทย คอนสตรัคชั่น ซึ่งจดทะเบียนเป็นนิติบุคคล ณ สำนักงานทะเบียนหุ้นส่วนบริษัท จังหวัดยโสธร กรมพัฒนาธุรกิจการค้า กระทรวงพาณิชย์ มีสำนักงานใหญ่อยู่ เลขที่ ๑๒๘ หมู่ที่ ๑ ตำบลกระจ่าย อำเภอป่าดิว จังหวัดยโสธร โดยนายสี บุญทศ ผู้มีอำนาจลงนามผูกพันนิติบุคคลปรากฏตามหนังสือรับรองของสำนักงานทะเบียนหุ้นส่วนบริษัท จังหวัดยโสธร กรมพัฒนาธุรกิจการค้า กระทรวงพาณิชย์ ที่ ลงวันที่ ๔ กุมภาพันธ์ ๒๕๖๓ แนบท้ายสัญญานี้ ซึ่งต่อไปในสัญญานี้เรียกว่า "ผู้รับจ้าง" อีกฝ่ายหนึ่ง

คู่สัญญาได้ตกลงกันมีข้อความดังต่อไปนี้

ข้อ ๑. ข้อตกลงว่าจ้าง

ผู้ว่าจ้างตกลงจ้างและผู้รับจ้างตกลงรับจ้างทำงาน โครงการปรับปรุงผิวทางแอสฟัลต์คอนกรีตถนนอุบลกิจ โดยวิธีเฉพาะเจาะจง ณ ถนนอุบลกิจ ตำบลในเมือง อำเภอเมืองอุบลราชธานี จังหวัดอุบลราชธานี ตามข้อกำหนดและเงื่อนไขแห่งสัญญานี้รวมทั้งเอกสารแนบท้ายสัญญานี้

ผู้รับจ้างตกลงที่จะจัดหาแรงงานและวัสดุ เครื่องมือเครื่องใช้ ตลอดจนอุปกรณ์ต่างๆ ชนิดดีเพื่อใช้ในการจ้างตามสัญญานี้

ข้อ ๒. เอกสารอันเป็นส่วนหนึ่งของสัญญานี้

เอกสารแนบท้ายสัญญาดังต่อไปนี้ให้ถือเป็นส่วนหนึ่งของสัญญานี้

๒.๑ ใบเสนอราคา จำนวน ๑ หน้า

๒.๒ ปริมาณงาน จำนวน ๒ หน้า

๒.๓ แบบแปลน เลขที่ ข.๔๒/๖๗ จำนวน ๕ หน้า

๒.๔ หลักประกันสัญญา(สำเนาหนังสือค้ำประกันของธนาคาร) จำนวน ๑ หน้า

๒.๕ สูตรปรับราคา (ค่า K)

หมวดงานทาง

๑. งานผิวทาง PRIME COAT , TACK COAT , SEAL COAT

ใช้สูตร $K = 0.30 + 0.40 At/Ao + 0.20 Et/Eo + 0.10 Ft/Fo$

๒. งานผิวทาง ASPHALTIC CONCRETE , PENETRATION MACADAM

ใช้สูตร $K = 0.30 + 0.10 Mt/mo + 0.40 At/Ao + 0.10 Et/Eo + 0.10 Ft/Fo$

ความใดในเอกสารแนบท้ายสัญญาที่ขัดหรือแย้งกับข้อความในสัญญานี้ ให้ใช้ข้อความในสัญญานี้บังคับ และในกรณีที่เอกสารแนบท้ายสัญญาขัดแย้งกันเอง ผู้รับจ้างจะต้องปฏิบัติตามคำวินิจฉัยของผู้ว่าจ้าง คำวินิจฉัยของผู้ว่าจ้างให้ถือเป็นที่สุด และผู้รับจ้างไม่มีสิทธิเรียกร้องค่าจ้าง ค่าเสียหายหรือค่าใช้จ่ายใดๆ เพิ่มเติมจากผู้ว่าจ้างทั้งสิ้น

(ลงชื่อ).....

(นายอาทิตย์ คุณผล)



(ลงชื่อ).....



ผู้รับจ้าง

ต้นฉบับ

ข้อ ๓. หลักประกันการปฏิบัติตามสัญญา

ในขณะที่ทำสัญญานี้ผู้รับจ้างได้นำหลักประกันเป็นหนังสือค้ำประกันของธนาคารกสิกรไทย จำกัด (มหาชน) สาขาโยธิน เลขที่ ๑๐๐๐๖๗๓๗๕๗๐๔ ลงวันที่ ๒๙ มีนาคม ๒๕๖๗ เป็นจำนวนเงิน ๒๐,๐๐๐.๐๐ บาท (สองหมื่นบาทถ้วน) ซึ่งเท่ากับร้อยละ ๕ (ห้า) ของราคาค่าจ้างตามสัญญามอบให้แก่ผู้ว่าจ้างเพื่อเป็นหลักประกันการปฏิบัติตามสัญญานี้

กรณีผู้รับจ้างใช้หนังสือค้ำประกันมาเป็นหลักประกันการปฏิบัติตามสัญญา หนังสือค้ำประกันดังกล่าวจะต้องออกโดยธนาคารที่ประกอบกิจการในประเทศไทย หรือโดยบริษัทเงินทุนหรือบริษัทเงินทุนหลักทรัพย์ที่ได้รับอนุญาตให้ประกอบกิจการเงินทุนเพื่อการพาณิชย์และประกอบธุรกิจ ค้ำประกันตามประกาศของธนาคารแห่งประเทศไทย ตามรายชื่อบริษัทเงินทุนที่ธนาคารแห่งประเทศไทยแจ้งเวียนให้ทราบตามแบบที่คณะกรรมการนโยบายการจัดซื้อจัดจ้างและการบริหารพัสดุภาครัฐกำหนดหรืออาจเป็นหนังสือค้ำประกันอิเล็กทรอนิกส์ตามวิธีการที่กรมบัญชีกลางกำหนดก็ได้ และจะต้องมีอายุการค้ำประกันตลอดไปจนกว่าผู้รับจ้างพ้นข้อผูกพันตามสัญญานี้

หลักประกันที่ผู้รับจ้างนำมามอบให้ตามวรรคหนึ่ง จะต้องมีอายุครอบคลุมความรับผิดชอบของคู่สัญญาตลอดอายุสัญญา ถ้าหลักประกันที่ผู้รับจ้างนำมามอบให้ดังกล่าวลดลงหรือเสื่อมค่าลง หรือมีอายุไม่ครอบคลุมถึงความรับผิดชอบของคู่สัญญา ตลอดอายุสัญญา ไม่ว่าจะด้วยเหตุใดๆ ก็ตาม รวมถึงกรณี ผู้รับจ้างส่งมอบงานล่าช้าเป็นเหตุให้ระยะเวลาแล้วเสร็จหรือวันครบกำหนดความรับผิดชอบในความชำรุดบกพร่องตามสัญญาเปลี่ยนแปลงไป ไม่ว่าจะเกิดขึ้นคราวใด ผู้รับจ้างต้องหาหลักประกันใหม่หรือหลักประกันเพิ่มเติมให้มีจำนวนครบถ้วนตามวรรคหนึ่งนำมามอบให้แก่ผู้ว่าจ้างภายใน ๑๕ (สิบห้า) วัน นับถัดจากวันที่ได้รับแจ้งเป็นหนังสือจากผู้ว่าจ้าง

หลักประกันที่ผู้รับจ้างนำมามอบไว้ตามข้อนี้ ผู้ว่าจ้างจะคืนให้แก่ผู้รับจ้าง โดยไม่มีดอกเบี้ย เมื่อผู้รับจ้างพ้นจากข้อผูกพัน และความรับผิดชอบทั้งปวงตามสัญญานี้แล้ว

ข้อ ๔ (ข) ค่าจ้างและการจ่ายเงิน

ผู้ว่าจ้าง ตกลงจ่าย และผู้รับจ้างตกลงรับเงินค่าจ้างจำนวนเงิน ๔๐๐,๐๐๐.๐๐ บาท (สี่แสนบาทถ้วน) ซึ่งได้รวมภาษีมูลค่าเพิ่ม จำนวน ๒๖,๑๖๘.๒๒ บาท (สองหมื่นหกพันหนึ่งร้อยหกสิบแปดบาทยี่สิบสองสตางค์) ตลอดจน ภาษีอากรอื่น ๆ และค่าใช้จ่ายทั้งปวงด้วยแล้ว โดยถือราคาเหมารวมเป็นเกณฑ์ และกำหนดการจ่ายเงิน เป็นงวด ๆ ดังนี้

งวดที่ ๑ (งวดสุดท้าย) เป็นจำนวนเงิน ๔๐๐,๐๐๐.๐๐ บาท (สี่แสนบาทถ้วน) เมื่อผู้รับจ้างได้ปฏิบัติงาน ดังนี้

- ๑. งานลาดแอสฟัลต์แตกโค้ด พื้นที่รวมไม่น้อยกว่า ๗๕๒ ตร.ม. ✓
- ๒. งานปูผิวทางแอสฟัลต์คอนกรีตหนา ๐.๐๕ ม. พื้นที่รวมไม่น้อยกว่า ๗๕๒ ตร.ม. ✓
- ๓. งานบ่อพักในผิวจราจร
 - ปรับระดับฝาบ่อพัก จำนวน ๒๕ ชุด ✓
 - ปรับระดับพร้อมเปลี่ยนฝาบ่อพัก จำนวน ๒ ชุด ✓
- ๔. งานตีเส้นจราจร พื้นที่ไม่น้อยกว่า ๓๐ ตร.ม. ✓
- ๕. ขยายโครงข่าย จำนวน ๑ ปี ✓

(ลงชื่อ).....
(นายอาทิตย์ คุณผล)



(ลงชื่อ).....
(นาย.....) ผู้รับจ้าง



ต้นฉบับ

๖. และงานอื่นๆ ตามแบบแปลนเทศบาลนครอุบลราชธานี กำหนดที่ ข.๔๒/๖๗ แล้วเสร็จ
ข้อ ๕. เงินค่าจ้างล่วงหน้า

ผู้ว่าจ้างตกลงจ่ายเงินค่าจ้างล่วงหน้าให้แก่ผู้รับจ้างเป็นจำนวนเงิน - บาท ซึ่งเท่ากับร้อยละ
ของราคาค่าจ้าง ตามสัญญาที่ระบุไว้ในข้อ ๔

เงินค่าจ้างล่วงหน้าดังกล่าวจะจ่ายให้ภายหลังจากผู้รับจ้างได้วางหลักประกันการรับเงิน
ค่าจ้างล่วงหน้าเป็นหนังสือค้ำประกันหรือหนังสือค้ำประกันอิเล็กทรอนิกส์ของธนาคารภายในประเทศ หรือ
พันธบัตรรัฐบาลไทย ตามจำนวนเงินค่าจ้างล่วงหน้านั้นให้แก่ผู้ว่าจ้าง ผู้รับจ้างจะต้องออกใบเสร็จรับเงินค่าจ้าง
ล่วงหน้า ตามแบบที่ผู้ว่าจ้างกำหนดให้ และผู้รับจ้างตกลงที่จะกระทำตามเงื่อนไขอันเกี่ยวกับการใช้จ่ายและการใช้
คืนเงินค่าจ้างล่วงหน้าดังกล่าวต่อไปนี้

๕.๑ ผู้รับจ้างจะใช้จ่ายเงินค่าจ้างล่วงหน้านั้นเพื่อเป็นค่าใช้จ่ายในการปฏิบัติงานตามสัญญา
เท่านั้นหากผู้รับจ้างใช้จ่ายเงินค่าจ้างล่วงหน้า หรือส่วนใดส่วนหนึ่งของเงินค่าจ้างล่วงหน้าในทางอื่นผู้ว่าจ้าง
อาจจะเรียกเงินค่าจ้างล่วงหน้าคืนจากผู้รับจ้างหรือบังคับเอาจากหลักประกันการรับเงินค่าจ้างล่วงหน้าได้ทันที

๕.๒ เมื่อผู้ว่าจ้างเรียกร้อง ผู้รับจ้างต้องแสดงหลักฐานการใช้จ่ายเงินค่าจ้างล่วงหน้าเพื่อ
พิสูจน์ว่าได้เป็นไปตามข้อ ๕.๑ ภายในกำหนด ๑๕ (สิบห้า) วัน นับถัดจากวันได้รับแจ้งเป็นหนังสือจากผู้ว่าจ้างหาก
ผู้รับจ้างไม่อาจแสดงหลักฐานดังกล่าวภายในกำหนด ๑๕ (สิบห้า) วัน ผู้ว่าจ้างอาจเรียกเงินค่าจ้างล่วงหน้าคืน
จากผู้รับจ้าง หรือบังคับเอาจากหลักประกันการรับเงินค่าจ้างล่วงหน้าได้ทันที

๕.๓ (ข) (สำหรับสัญญาที่เป็นราคาเหมารวม)

ในการจ่ายเงินค่าจ้างให้แก่ผู้รับจ้างตามข้อ ๔ ผู้ว่าจ้างจะหักเงินค่าจ้างในแต่ละงวด
เพื่อชดเชยคืนเงินค่าจ้างล่วงหน้าไว้จำนวนร้อยละ - ของจำนวนเงินค่าจ้างในแต่ละงวดจนกว่าจำนวนเงินไว้จะครบ
ตามจำนวนเงินที่หักค่าจ้างล่วงหน้าจากผู้รับจ้างได้รับไปแล้ว ยกเว้นค่าจ้างงวดสุดท้ายจะหักไว้เป็นจำนวนเท่ากับ
จำนวนเงินค่าจ้างล่วงหน้าที่เหลือทั้งหมด

๕.๔ เงินจำนวนใด ๆ ก็ตามที่ผู้รับจ้างจะต้องจ่ายให้แก่ผู้ว่าจ้าง เพื่อชำระหนี้หรือเพื่อชดเชย
ความรับผิดชอบต่างๆ ตามสัญญา ผู้ว่าจ้างจะหักเอาจากเงินค่าจ้างงวดที่จะจ่ายให้แก่ผู้รับจ้างก่อนที่จะหักชดเชยคืนเงิน
ค่าจ้างล่วงหน้า

๕.๕ ในกรณีที่มีการบอกเลิกสัญญา หากเงินค่าจ้างล่วงหน้าที่เหลือเกินกว่าจำนวนเงินที่ผู้
รับจ้างจะได้รับหลังจากหักชดเชยคืนในกรณีอื่นแล้ว ผู้รับจ้างจะต้องจ่ายคืนเงินจำนวนที่เหลือนั้นให้แก่ผู้ว่าจ้าง ภายใน
๗ (เจ็ด) วัน นับถัดจากวันได้รับแจ้งเป็นหนังสือจากผู้ว่าจ้าง

๕.๖ (ข) (สำหรับสัญญาที่เป็นราคาเหมารวม)

ผู้ว่าจ้างจะคืนหลักประกันการรับเงินค่าจ้างล่วงหน้าให้แก่ผู้รับจ้าง ต่อเมื่อผู้ว่าจ้างได้หักเงินค่าจ้างไว้ครบจำนวนเงิน
ค่าจ้างล่วงหน้าตามข้อ ๕.๓ (ข) แล้ว เว้นแต่ในกรณีดังต่อไปนี้ ผู้รับจ้างมีสิทธิขอคืนหลักประกันการรับเงินค่าจ้าง
ล่วงหน้าบางส่วนก่อนได้

(๑) กรณีผู้ว่าจ้างหักเงินค่าจ้างล่วงหน้าไว้ฉบับเดียว หากผู้ว่าจ้าง
ได้หักเงินค่าจ้างล่วงหน้าไปแล้ว ผู้รับจ้างมีสิทธิขอคืนหลักประกันการรับเงินค่าจ้างล่วงหน้าในส่วนที่ผู้ว่าจ้างได้หัก

(ลงชื่อ).....
(นายอาทิตย์ คุณผล)



(ลงชื่อ).....
(นายสี บุญผล)



ต้นฉบับ

เงินค่าจ้างล่วงหน้าไปแล้วนั้น โดยผู้รับจ้างจะต้องนำหลักประกันการรับเงินค่าจ้างล่วงหน้าฉบับใหม่ที่มีมูลค่าเท่ากับเงินค่าจ้างล่วงหน้าที่เหลืออยู่มาวางให้แก่ผู้ว่าจ้าง

(๒) กรณีผู้รับจ้างได้วางหลักประกันการรับเงินค่าจ้างล่วงหน้าไว้หลายฉบับ ซึ่งแต่ละฉบับมีมูลค่าเท่ากับจำนวนเงินค่าจ้างล่วงหน้าที่ผู้ว่าจ้างจะต้องหักไว้ในแต่ละงวด หากผู้ว่าจ้างได้หักเงินค่าจ้างล่วงหน้าในงวดใดแล้ว ผู้รับจ้างมีสิทธิขอคืนหลักประกันการรับเงินค่าจ้างล่วงหน้าในงวดนั้นได้

ข้อ ๖. การหักเงินประกันผลงาน

ในการจ่ายเงินค่าจ้างให้แก่ผู้รับจ้างแต่ละงวด ผู้ว่าจ้างจะหักเงินจำนวนร้อยละ - ๐๑ ของเงินที่ต้องจ่ายในงวดนั้นเพื่อเป็นประกันผลงาน ในกรณีที่เงินประกันผลงานถูกหักไว้แล้วเป็นจำนวนเงินไม่ต่ำกว่า - บาท ผู้รับจ้างมีสิทธิที่จะขอเงินประกันผลงานคืน โดยนำหนังสือคำประกันของธนาคารหรือหนังสือคำประกันอิเล็กทรอนิกส์ซึ่งออกโดยธนาคารภายในประเทศมามอบให้ผู้ว่าจ้างเพื่อเป็นหลักประกันแทนก็ได้

ผู้ว่าจ้างจะคืนเงินประกันผลงาน และ/หรือหนังสือคำประกันของธนาคารดังกล่าวตามวรรคหนึ่งโดยไม่มีดอกเบี้ยให้แก่ผู้รับจ้างพร้อมกับการจ่ายเงินค่าจ้างงวดสุดท้าย

ข้อ ๗ (ข) กำหนดเวลาแล้วเสร็จและสิทธิของผู้ว่าจ้างในการบอกเลิกสัญญา

ผู้รับจ้างต้องเริ่มทำงานที่รับจ้างภายในวันที่ ๓๐ มีนาคม ๒๕๖๗ และจะต้องทำงานให้แล้วเสร็จบริบูรณ์ภายในวันที่ ๒๘ พฤษภาคม ๒๕๖๗ ถ้าผู้รับจ้างมิได้ลงมือทำงานภายในกำหนดเวลา หรือไม่สามารทำงานให้แล้วเสร็จตามกำหนดเวลา หรือมีเหตุให้เชื่อได้ว่าผู้รับจ้างไม่สามารถทำงานให้แล้วเสร็จภายในกำหนดเวลา หรือจะแล้วเสร็จล่าช้าเกินกว่ากำหนดเวลา หรือผู้รับจ้างทำผิดสัญญาข้อใดข้อหนึ่ง หรือตกเป็นผู้ถูกพิทักษ์ทรัพย์เด็ดขาด หรือตกเป็นผู้ล้มละลาย หรือเพิกเฉยไม่ปฏิบัติตามคำสั่งของคณะกรรมการตรวจรับพัสดุหรือผู้ควบคุมงานหรือบริษัทที่ปรึกษาซึ่งได้รับมอบอำนาจจากผู้ว่าจ้าง ผู้ว่าจ้างมีสิทธิที่จะบอกเลิกสัญญานี้ได้ และมีสิทธิจ้างผู้รับจ้างรายใหม่เข้าทำงานของผู้รับจ้างให้ลุล่วงไปด้วย การใช้สิทธิบอกเลิกสัญญานี้ไม่กระทบสิทธิของผู้ว่าจ้างที่จะเรียกร้องค่าเสียหายจากผู้รับจ้าง

การที่ผู้ว่าจ้างไม่ใช้สิทธิเลิกสัญญาดังกล่าวข้างต้นไม่เป็นเหตุให้ผู้รับจ้างพ้นจากความรับผิดชอบตามสัญญา

ข้อ ๘ ความรับผิดชอบในความชำรุดบกพร่องของงานจ้าง

เมื่องานแล้วเสร็จบริบูรณ์ และผู้ว่าจ้างได้รับมอบงานจากผู้รับจ้างหรือจากผู้รับจ้างรายใหม่ ในกรณีที่มีการบอกเลิกสัญญาตามข้อ ๗ หากมีเหตุชำรุดบกพร่องหรือเสียหายเกิดขึ้นจากการจ้างนี้ ภายในกำหนด ๒ (สอง) ปี นับถัดจากวันที่ได้รับมอบงานดังกล่าว ซึ่งความชำรุดบกพร่องหรือเสียหายนั้นเกิดจากความบกพร่องของผู้รับจ้างอันเกิดจากการใช้วัสดุที่ไม่ถูกต้องหรือทำไว้ไม่เรียบร้อย หรือทำไม่ถูกต้องตามมาตรฐานแห่งหลักวิชา ผู้รับจ้างจะต้องรีบทำการแก้ไข ให้เป็นที่เรียบร้อยโดยไม่ชักช้า โดยผู้ว่าจ้างไม่ต้องออกเงินใดๆ ในการนี้ทั้งสิ้น หากผู้รับจ้างไม่กระทำการดังกล่าวภายในกำหนด ๑๕ (สิบห้า) วัน นับถัดจากวันที่ได้รับแจ้งเป็นหนังสือจากผู้ว่าจ้างหรือไม่ทำการแก้ไขให้ถูกต้องเรียบร้อยภายในเวลาที่ผู้ว่าจ้างกำหนด ให้ผู้ว่าจ้างมีสิทธิที่จะทำการนั้นเองหรือจ้างผู้อื่นให้ทำงานนั้น โดยผู้รับจ้างต้องเป็นผู้ออกค่าใช้จ่ายเองทั้งสิ้น

ในกรณีเร่งด่วน ผู้รับจ้างต้องรีบแก้ไขเหตุชำรุดบกพร่องหรือเสียหายโดยเร็ว และไม่อาจรอให้ผู้รับจ้างแก้ไขในระยะเวลาที่กำหนดไว้ตามวรรคหนึ่งได้ ผู้ว่าจ้างมีสิทธิเข้าจัดการแก้ไขเหตุชำรุดบกพร่องหรือ

(ลงชื่อ)

(นายอาทิตย์ คุณผล)



(ลงชื่อ)



ผู้รับจ้าง

ต้นฉบับ

เสียหายนั่นเอง หรือจ้างผู้อื่นให้ซ่อมแซมความชำรุดบกพร่องหรือเสียหาย โดยผู้รับจ้าง ต้องรับผิดชอบชำระค่าใช้จ่ายทั้งหมด

การที่ผู้ว่าจ้างทำการนั้นเอง หรือจ้างผู้อื่นให้ทำงานนั้นแทนผู้รับจ้าง ไม่ทำให้ผู้รับจ้าง หลุดพ้นจากความรับผิดตามสัญญา หากผู้รับจ้างไม่ชดใช้ค่าใช้จ่ายหรือค่าเสียหายตามที่ผู้ว่าจ้างเรียกร้องผู้ว่าจ้างมีสิทธิบังคับจากหลักประกันการปฏิบัติตามสัญญาได้

ข้อ ๙ การจ้างช่วง

ผู้รับจ้างจะต้องไม่เอางานทั้งหมดหรือแต่บางส่วนแห่งสัญญานี้ไปจ้างช่วงอีกทอดหนึ่ง เว้นแต่การจ้างช่วงงานแต่บางส่วนที่ได้รับอนุญาตเป็นหนังสือจากผู้ว่าจ้างแล้ว การที่ผู้ว่าจ้างได้อนุญาตให้จ้างช่วงงานแต่บางส่วนดังกล่าวนั้น ไม่เป็นเหตุให้ผู้รับจ้างหลุดพ้นจาก ความรับผิดหรือพันธะหน้าที่ตามสัญญานี้ และผู้รับจ้างจะยังคงต้องรับผิดชอบในความผิดและความประมาทเลินเล่อของผู้รับจ้างช่วง หรือของตัวแทนหรือลูกจ้างของผู้รับจ้างช่วงนั้นทุกประการ

กรณีผู้รับจ้างไปจ้างช่วงงานแต่บางส่วนโดยฝ่าฝืนความในวรรคหนึ่ง ผู้รับจ้างต้องชำระค่าปรับให้แก่ผู้ว่าจ้างเป็นจำนวนเงินในอัตราร้อยละ ๑๐ (สิบ) ของวงเงินของงานที่จ้างช่วงตามสัญญา ทั้งนี้ไม่ตัดสิทธิผู้ว่าจ้างในการบอกเลิกสัญญา

ข้อ ๑๐ การควบคุมงานของผู้รับจ้าง

ผู้รับจ้างจะต้องควบคุมงานที่รับจ้างอย่างเอาใจใส่ ด้วยประสิทธิภาพและความชำนาญ และในระหว่างทำงานที่รับจ้างจะต้องจัดให้มีผู้แทนซึ่งทำงานเต็มเวลาเป็นผู้รับผิดชอบควบคุมงานของ ผู้รับจ้าง ผู้แทนดังกล่าวจะต้องได้รับมอบอำนาจจากผู้รับจ้าง คำสั่งหรือคำแนะนำต่างๆ ที่ผู้ว่าจ้าง คณะกรรมการตรวจรับพัสดุ ผู้ควบคุมงาน หรือบริษัทที่ปรึกษาที่ผู้ว่าจ้างแต่งตั้ง ได้แจ้งแก่ผู้แทนเช่นว่านั้น ให้ถือว่าเป็นคำสั่งหรือคำแนะนำที่ได้แจ้งแก่ผู้รับจ้าง การแต่งตั้งผู้แทนตามข้อนี้จะต้องทำเป็นหนังสือและต้องได้รับความเห็นชอบเป็นหนังสือจากผู้ว่าจ้าง การเปลี่ยนตัวหรือแต่งตั้งผู้แทนใหม่จะทำได้หากไม่ได้รับความเห็นชอบ เป็นหนังสือจากผู้ว่าจ้างก่อน

ผู้ว่าจ้างมีสิทธิที่จะขอให้เปลี่ยนตัวผู้แทนตามวรรคหนึ่ง โดยแจ้งเป็นหนังสือไปยังผู้รับจ้าง และผู้รับจ้างจะต้องทำการเปลี่ยนตัวผู้แทนนั้นโดยพลัน โดยไม่คิดค่าจ้างหรือราคาเพิ่มหรืออ้างเป็นเหตุเพื่อขยายอายุสัญญาอันเนื่องมาจากเหตุนี้

ข้อ ๑๑ ความรับผิดของผู้รับจ้าง

ผู้รับจ้างจะต้องรับผิดชอบต่ออุบัติเหตุ ความเสียหาย หรือภัยอันตรายใดๆ อันเกิดจากการปฏิบัติงานของผู้รับจ้าง และจะต้องรับผิดชอบต่อความเสียหายจากการกระทำของลูกจ้างหรือตัวแทน ของผู้รับจ้าง และจากการปฏิบัติงานของผู้รับจ้างช่วงด้วย (ถ้ามี)

ความเสียหายใดๆ อันเกิดแก่งานที่ผู้รับจ้างได้ทำขึ้น แม้จะเกิดขึ้นเพราะเหตุสุดวิสัยก็ตาม ผู้รับจ้างจะต้องรับผิดชอบโดยซ่อมแซมให้คืนดีหรือ เปลี่ยนให้ใหม่โดยค่าใช้จ่ายของผู้รับจ้างเอง เว้นแต่ความเสียหายนั้นเกิดจากความผิดของผู้ว่าจ้าง ทั้งนี้ ความรับผิดของผู้รับจ้างดังกล่าวในข้อนี้จะสิ้นสุดลงเมื่อผู้ว่าจ้างได้รับมอบงานครั้งสุดท้าย ซึ่งหลังจากนั้นผู้รับจ้างจะต้องรับผิดชอบเพียงในกรณีชำรุดบกพร่อง หรือความเสียหายดังกล่าวในข้อ ๘ เท่านั้น

(ลงชื่อ).....
(นายอาทิตย์ คุณผล)



(ลงชื่อ)..... ผู้รับจ้าง
(นายอัสสิ)



ต้นฉบับ

ผู้รับจ้างจะต้องรับผิดชอบต่อบุคคลภายนอกในความเสียหายใดๆ อันเกิดจาก การปฏิบัติงาน ของผู้รับจ้าง หรือลูกจ้างหรือตัวแทนของผู้รับจ้าง รวมถึงผู้รับจ้างช่วง (ถ้ามี) ตามสัญญา นี้ หากผู้ว่าจ้างถูกเรียกร้อง หรือฟ้องร้องหรือต้องชดใช้ค่าเสียหายให้แก่บุคคลภายนอกไปแล้ว ผู้รับจ้างจะต้อง ดำเนินการใดๆ เพื่อให้มีการว่า ต่างแก้ต่างให้แก่ผู้ว่าจ้างโดยค่าใช้จ่ายของผู้รับจ้างเอง รวมทั้งผู้รับจ้างจะต้องชดใช้ค่าเสียหายนั้นๆ ตลอดจน ค่าใช้จ่ายใดๆ อันเกิดจากการถูกเรียกร้องหรือถูกฟ้องร้องให้แก่ผู้ว่าจ้างทันที

ข้อ ๑๒ การจ่ายเงินแก่ลูกจ้าง

ผู้รับจ้างจะต้องจ่ายเงินแก่ลูกจ้างที่ผู้รับจ้างได้จ้างมาในอัตราและตามกำหนดเวลา ที่ผู้รับ จ้างได้ตกลงหรือทำสัญญาไว้ต่อลูกจ้างดังกล่าว

ถ้าผู้รับจ้างไม่จ่ายเงินค่าจ้างหรือค่าทดแทนอื่นใดแก่ลูกจ้างดังกล่าวในวรรคหนึ่ง ผู้ว่าจ้าง มีสิทธิที่จะเอาเงินค่าจ้างที่จะต้องจ่ายแก่ผู้รับจ้างมาจ่ายให้แก่ลูกจ้างของผู้รับจ้างดังกล่าว และให้ถือว่าผู้ว่าจ้างได้ จ่ายเงินจำนวนนั้นเป็นค่าจ้างให้แก่ผู้รับจ้างตามสัญญาแล้ว

ผู้รับจ้างจะต้องจัดให้มีประกันภัยสำหรับลูกจ้างทุกคนที่จ้างมาทำงาน โดยให้ครอบคลุม ถึงความรับผิดทั้งปวงของผู้รับจ้าง รวมทั้งผู้รับจ้างช่วง (ถ้ามี) ในกรณีความเสียหายที่คิดค่าสินไหมทดแทนได้ตาม กฎหมาย ซึ่งเกิดจากอุบัติเหตุหรือภัยอันตรายใดๆ ต่อลูกจ้างหรือบุคคลอื่น ที่ผู้รับจ้างหรือผู้รับจ้างช่วงจ้างมาทำงาน ผู้รับจ้างจะต้องส่งมอบกรมธรรม์ประกันภัยดังกล่าว พร้อมทั้งหลักฐานการชำระเบี้ยประกันให้แก่ผู้ว่าจ้างเมื่อผู้ว่า จ้างเรียกร้อง

ข้อ ๑๓ การตรวจงานจ้าง

ถ้าผู้ว่าจ้างแต่งตั้งคณะกรรมการตรวจรับพัสดุ ผู้ควบคุมงาน หรือบริษัท ที่ปรึกษา เพื่อ ควบคุมการทำงานของผู้รับจ้าง คณะกรรมการตรวจ รับพัสดุ ผู้ควบคุมงาน หรือบริษัทที่ปรึกษานั้น มีอำนาจเข้าไป ตรวจการงานในโรงงานและสถานที่ก่อสร้างได้ตลอดเวลา และผู้รับจ้างจะต้องอำนวยความสะดวกและให้ความ ช่วยเหลือในการนั้นตามสมควร

การที่มีคณะกรรมการตรวจรับพัสดุ ผู้ควบคุมงาน หรือบริษัทที่ปรึกษานั้น หากทำให้ผู้รับ จ้างพ้นความรับผิดชอบตามสัญญานี้ข้อใดข้อหนึ่งไม่

ข้อ ๑๔ แบบรูปและรายการละเอียดคลาดเคลื่อน

ผู้รับจ้างรับรองว่าได้ตรวจสอบและทำความเข้าใจในแบบรูปและรายการละเอียดโดยถี่ ถ้วนแล้ว หากปรากฏว่าแบบรูปและรายการละเอียดนั้นผิดพลาดหรือคลาดเคลื่อน ไปจากหลักการทางวิศวกรรม หรือทางเทคนิค ผู้รับจ้างตกลงที่จะปฏิบัติตามคำวินิจฉัยของผู้ว่าจ้าง คณะกรรมการตรวจรับพัสดุ ผู้ควบคุมงาน หรือบริษัทที่ปรึกษาที่ผู้ว่าจ้างแต่งตั้ง เพื่อให้งานแล้วเสร็จบริบูรณ์ คำวินิจฉัยดังกล่าวให้ถือเป็นที่สุด โดยผู้รับจ้างจะ คิดค่าจ้าง ค่าเสียหาย หรือค่าใช้จ่ายใดๆ เพิ่มขึ้น จากผู้ว่าจ้างหรือขอขยายอายุสัญญาไม่ได้

ข้อ ๑๕ การควบคุมงานโดยผู้ว่าจ้าง

ผู้รับจ้างตกลงว่าคณะกรรมการตรวจรับพัสดุ ผู้ควบคุมงาน หรือบริษัท ที่ปรึกษาที่ผู้ว่าจ้าง แต่งตั้ง มีอำนาจที่จะตรวจสอบและควบคุมงานเพื่อให้เป็นไปตาม สัญญา นี้ และมีอำนาจที่จะสั่งให้แก้ไข เปลี่ยนแปลงเพิ่มเติม หรือตัดทอนซึ่งงานตามสัญญา นี้ หากผู้รับจ้างขัดขืน ไม่ปฏิบัติตามคำสั่งผู้ว่าจ้าง คณะกรรมการ ตรวจ รับพัสดุ ผู้ควบคุมงาน หรือบริษัทที่ปรึกษา มีอำนาจ ที่จะสั่งให้หยุดการดำเนินงานชั่วคราวได้ ความล่าช้าในกรณี เช่นนี้ ผู้รับจ้างจะถือเป็นเหตุขอขยายระยะเวลาสัญญาปฏิบัติงานตามสัญญาหรือเงินค่าเสียหายใดๆ ไม่ได้ทั้งสิ้น

(ลงชื่อ).....
(นายอาทิตย์ คุณผล)



(ลงชื่อ)..... ผู้รับจ้าง
(นายสี ยัญยศ)

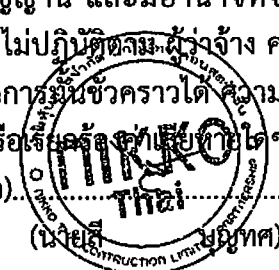

ต้นฉบับ

ข้อ ๑๖ งานพิเศษและการแก้ไขงาน

ผู้ว่าจ้างมีสิทธิที่จะสั่งเป็นหนังสือให้ผู้รับจ้างทำงานพิเศษซึ่งไม่ได้แสดงไว้หรือรวมอยู่ในเอกสารสัญญาฯ หากงานพิเศษนั้นๆ อยู่ในขอบข่ายทั่วไปแห่งวัตถุประสงค์ของสัญญาฯ นอกจากนี้ ผู้ว่าจ้างยังมีสิทธิสั่งให้เปลี่ยนแปลงหรือแก้ไขแบบรูปและข้อกำหนดต่างๆ ในเอกสารสัญญาฯ ด้วย

อัตราค่าจ้างหรือราคาที่กำหนดไว้ในสัญญาฯ ให้กำหนดใช้สำหรับงานพิเศษ หรืองานที่เพิ่มเติมขึ้น หรือตัดทอนลงทั้งปวงตามคำสั่งของผู้ว่าจ้าง หากในสัญญาฯ ไม่ได้กำหนดไว้ถึงอัตราค่าจ้าง หรือราคาใดๆ ที่จะนำมาใช้สำหรับงานพิเศษหรืองานที่เพิ่มขึ้นหรือลดลงดังกล่าว ผู้ว่าจ้าง และผู้รับจ้างจะได้ตกลงกันที่จะกำหนดอัตราค่าจ้างหรือราคาที่จะเพิ่มขึ้นหรือลดลง รวมทั้งการขยายระยะเวลา (ถ้ามี) กันใหม่เพื่อความเหมาะสม ในกรณีที่ตกลงกันไม่ได้ ผู้ว่าจ้างจะกำหนดอัตราค่าจ้าง หรือราคาตามแต่ผู้ว่าจ้างจะเห็นว่าเหมาะสมและถูกต้อง ซึ่งผู้รับจ้างจะต้องปฏิบัติตามคำสั่งของผู้ว่าจ้างไปก่อนเพื่อมิให้เกิดความเสียหายแก่งานที่จ้าง

ข้อ ๑๗ ค่าปรับ

หากผู้รับจ้างไม่สามารถทำงานให้แล้วเสร็จภายในเวลาที่กำหนดไว้ในสัญญาฯ และผู้ว่าจ้างยังมิได้บอกเลิกสัญญาฯ ผู้รับจ้างจะต้องชำระค่าปรับให้แก่ผู้ว่าจ้างเป็นจำนวนเงินวันละ ๑,๐๐๐.- บาท (หนึ่งพันบาทถ้วน) และจะต้องชำระค่าใช้จ่ายในการควบคุมงาน (ถ้ามี) ในเมื่อผู้ว่าจ้าง ต้องจ้างผู้ควบคุมงานอีกต่อหนึ่งเป็นจำนวนเงินวันละ ๓๐๐.๐๐ บาท (สามร้อยบาทถ้วน) นับถัดจากวันที่ครบกำหนดเวลาแล้วเสร็จของงาน ตามสัญญาหรือวันที่ผู้ว่าจ้างได้ขยายเวลาทำงานให้ จนถึงวันที่ทำงานแล้วเสร็จจริง นอกจากนี้ ผู้รับจ้างยอมให้ผู้ว่าจ้างเรียกค่าเสียหายอันเกิดขึ้นจากการที่ผู้รับจ้างทำงานล่าช้าเฉพาะส่วนที่เกินกว่าจำนวนค่าปรับและค่าใช้จ่ายดังกล่าวได้อีกด้วย

ในระหว่างที่ผู้ว่าจ้างยังมิได้บอกเลิกสัญญาฯ นั้น หากผู้ว่าจ้างเห็นว่าผู้รับจ้าง จะไม่สามารถปฏิบัติตามสัญญาต่อไปได้ ผู้ว่าจ้างจะใช้สิทธิบอกเลิกสัญญาฯ และใช้สิทธิตามข้อ ๑๘ ก็ได้ และถ้าผู้ว่าจ้างได้แจ้งข้อเรียกร้องไปยังผู้รับจ้างเมื่อครบกำหนดเวลาแล้วเสร็จของงานขอให้ชำระค่าปรับแล้ว ผู้ว่าจ้างมีสิทธิที่จะปรับผู้รับจ้างจนถึงวันบอกเลิกสัญญาฯ ได้อีกด้วย

ข้อ ๑๘ สิทธิของผู้ว่าจ้างภายหลังบอกเลิกสัญญา

ในกรณีที่ผู้ว่าจ้างบอกเลิกสัญญาฯ ผู้ว่าจ้างอาจทำงานนั้นเองหรือว่าจ้างผู้อื่นให้ทำงานนั้นต่อจนแล้วเสร็จก็ได้ ผู้ว่าจ้างหรือผู้ที่รับจ้างทำงานนั้นต่อมีสิทธิใช้เครื่องใช้ในการก่อสร้าง สิ่งที่สร้างขึ้นชั่วคราวสำหรับงานก่อสร้าง และวัสดุต่างๆ ซึ่งเห็นว่าจะต้องสงวนเอาไว้เพื่อการปฏิบัติงานตามสัญญาฯ ตามที่จะเห็นสมควร

ในกรณีดังกล่าว ผู้ว่าจ้างมีสิทธิริบหรือบังคับจากหลักประกันการปฏิบัติตามสัญญาฯ ทั้งหมด หรือบางส่วน ตามแต่จะเห็นสมควร นอกจากนั้น ผู้รับจ้างจะต้องรับผิดชอบในค่าเสียหายซึ่งเป็นจำนวนเกินกว่าหลักประกันการปฏิบัติตามสัญญาฯ รวมทั้งค่าใช้จ่ายที่เพิ่มขึ้น ในการทำงานนั้นต่อให้แล้วเสร็จตามสัญญาฯ ตลอดจนค่าใช้จ่ายในการควบคุมงานเพิ่ม (ถ้ามี) ซึ่งผู้ว่าจ้างจะหัก เอาจากเงินประกันผลงานหรือจำนวนเงินใดๆ ที่ จะจ่ายให้แก่ผู้รับจ้างก็ได้

ข้อ ๑๙. การบังคับค่าปรับ ค่าเสียหาย และค่าใช้จ่าย

ในกรณีที่ผู้รับจ้างไม่ปฏิบัติตามสัญญาฯ หรือทำผิดโดยเหตุใดๆ ก็ตาม จนเป็นเหตุให้เกิดค่าปรับ ค่าเสียหาย หรือค่าใช้จ่ายแก่ผู้ว่าจ้าง ผู้รับจ้างต้องชดเชยค่าปรับ ค่าเสียหาย หรือค่าใช้จ่ายดังกล่าวให้แก่ผู้ว่าจ้างโดยสิ้นเชิงภายในกำหนด ๑๕ (สิบห้า) วัน นับถัดจากวันที่ได้รับแจ้งเป็นหนังสือจากผู้ว่าจ้าง หากผู้รับจ้าง

(ลงชื่อ).....
(นายอาทิตย์ คุณผล)



(ลงชื่อ)..... ผู้รับจ้าง
(นายสี)



ต้นฉบับ

ไม่خذใช้ให้ถูกต้องครบถ้วนภายในระยะเวลาดังกล่าวให้ผู้ว่าจ้างมีสิทธิที่จะหักเอาจากจำนวนเงินค่าจ้างที่ต้องชำระ หรือจากเงินประกันผลงาน ของผู้รับจ้าง หรือบังคับจากหลักประกันการปฏิบัติตามสัญญาได้ทันที

หากค่าปรับ ค่าเสียหาย หรือค่าใช้จ่ายที่บังคับจากเงินค่าจ้างที่ต้องชำระ เงินประกันผลงาน หรือหลักประกันการปฏิบัติตามสัญญาแล้วยังไม่เพียงพอ ผู้รับจ้างยินยอมชำระส่วนที่เหลือ ที่ยังขาดอยู่จนครบถ้วนตามจำนวนค่าปรับ ค่าเสียหาย หรือค่าใช้จ่ายนั้น ภายในกำหนด ๑๕ (สิบห้า) วัน นับถัดจากวันที่ได้รับแจ้งเป็นหนังสือจากผู้ว่าจ้าง

หากมีเงินค่าจ้างตามสัญญาที่หักไว้จ่ายเป็นค่าปรับ ค่าเสียหาย หรือค่าใช้จ่ายแล้วยังเหลืออยู่อีกเท่าใด ผู้ว่าจ้างจะคืนให้แก่ผู้รับจ้างทั้งหมด

ข้อ ๒๐ การทำบริเวณก่อสร้างให้เรียบร้อย

ผู้รับจ้างจะต้องรักษาบริเวณสถานที่ปฏิบัติงานตามสัญญานี้ รวมทั้งโรงงานหรือสิ่งอำนวยความสะดวกในการทำงานของผู้รับจ้าง ลูกจ้าง ตัวแทน หรือผู้รับจ้างช่วง (ถ้ามี) ให้สะอาด ปลอดภัย และมีประสิทธิภาพในการใช้งานตลอดระยะเวลาการจ้าง และเมื่อทำงานเสร็จสิ้นแล้วจะต้องขนย้ายบรรดาเครื่องใช้ในการทำงานจ้างรวมทั้งวัสดุ ขยะมูลฝอย และสิ่งก่อสร้างชั่วคราวต่างๆ (ถ้ามี) ทั้งจะต้องกลบเกลี่ยพื้นดินให้เรียบร้อยเพื่อให้บริเวณทั้งหมดอยู่ในสภาพที่สะอาดและใช้งานได้ทันที

ข้อ ๒๑ การงดหรือลดค่าปรับ หรือการขยายเวลาปฏิบัติงานตามสัญญา

ในกรณีที่มีเหตุเกิดจากความผิดหรือความบกพร่องของฝ่ายผู้ว่าจ้าง หรือเหตุสุดวิสัย หรือเกิดจากเหตุการณ์อันหนึ่งอันใดที่ผู้รับจ้างไม่ต้องรับผิดชอบตามกฎหมาย หรือเหตุอื่นตามที่กำหนด ในกฎกระทรวง ซึ่งออกตามความในกฎหมายว่าด้วยการจัดซื้อจัดจ้างและการบริหารพัสดุภาครัฐ ทำให้ผู้รับจ้างไม่สามารถทำงานให้แล้วเสร็จตามเงื่อนไขและกำหนดเวลาแห่งสัญญานี้ได้ ผู้รับจ้างจะต้องแจ้งเหตุหรือเหตุการณ์ดังกล่าวพร้อมหลักฐานเป็นหนังสือให้ผู้ว่าจ้างทราบ เพื่อของดหรือลดค่าปรับ หรือขยายเวลาทำงานออกไปภายใน ๑๕ (สิบห้า) วันนับถัดจากวันที่เหตุนั้นสิ้นสุดลง หรือตามที่กำหนดในกฎกระทรวงดังกล่าว แล้วแต่กรณี

ถ้าผู้รับจ้างไม่ปฏิบัติให้เป็นไปตามความในวรรคหนึ่ง ให้ถือว่าผู้รับจ้างได้สละสิทธิเรียกร้อง ในการที่จะของดหรือลดค่าปรับ หรือขยายเวลาทำงานออกไปโดยไม่มีเงื่อนไขใดๆ ทั้งสิ้น เว้นแต่ กรณีเหตุเกิดจากความผิดหรือความบกพร่องของฝ่ายผู้ว่าจ้าง ซึ่งมีหลักฐานชัดเจน หรือผู้ว่าจ้างทราบดี อยู่แล้วตั้งแต่ต้น การงดหรือลดค่าปรับ หรือขยายกำหนดเวลาทำงานตามวรรคหนึ่ง อยู่ในดุลพินิจของ ผู้ว่าจ้างที่จะพิจารณาตามที่เห็นสมควร

ข้อ ๒๒. การใช้เรือไทย

ในการปฏิบัติตามสัญญานี้ หากผู้รับจ้างจะต้องสั่งหรือนำของเข้ามาจากต่างประเทศ รวมทั้งเครื่องมือและอุปกรณ์ที่ต้องนำเข้ามาเพื่อปฏิบัติงานตามสัญญา ไม่ว่าผู้รับจ้างจะเป็นผู้นำของเข้ามาเองหรือนำเข้ามาโดยผ่านตัวแทนหรือบุคคลอื่นใด ถ้าสิ่งของนั้นต้องนำเข้ามาโดยทางเรือในเส้นทางเดินเรือที่มีเรือไทยเดินอยู่และสามารถให้บริการรับขนได้ตามที่รัฐมีอยู่ การกระทรวงคมนาคมประกาศกำหนด ผู้รับจ้างต้องจัดการให้

(ลงชื่อ).....

(นายอาทิตย์ คุณผล)

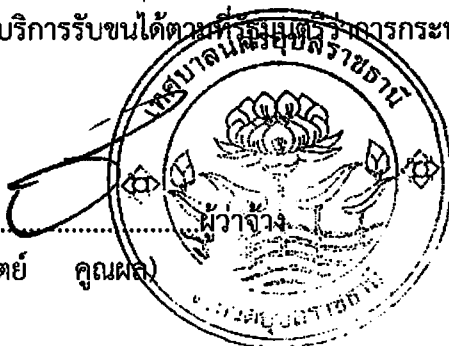

(ลงชื่อ).....



ผู้รับจ้าง

ต้นฉบับ

สิ่งของดังกล่าวบรรทุกโดยเรือไทยหรือเรือที่มีสิทธิเช่นเดียวกับเรือไทยจากต่างประเทศมายังประเทศไทยเว้นแต่จะ
ได้รับอนุญาตจากกรมเจ้าท่าก่อนบรรทุกของนั้นลงเรืออื่นที่มีธงเรือไทยหรือเป็นของที่รัฐมนตรีว่าการกระทรวง
คมนาคมประกาศยกเว้นให้บรรทุกโดยเรืออื่นได้ ทั้งนี้ ไม่ว่าการสั่งหรือนำเข้าสิ่งของดังกล่าวจากต่างประเทศจะเป็น
แบบใด

ในการส่งมอบงานตามสัญญาให้แก่ผู้ว่าจ้าง ถ้างานนั้นมีสิ่งของตามวรรคหนึ่ง ผู้รับจ้าง
จะต้องส่งมอบใบตราส่ง (Bill of lading) หรือสำเนาใบตราส่งสำหรับของนั้น ซึ่งแสดงว่าได้บรรทุกมาโดยเรือไทย
หรือเรือที่มีสิทธิเช่นเดียวกับเรือไทยให้แก่ผู้ว่าจ้างพร้อมกับการส่งมอบงานด้วย

ในกรณีที่สิ่งของดังกล่าวไม่ได้บรรทุกจากต่างประเทศมายังประเทศไทยโดยเรือไทยหรือ
เรือที่มีสิทธิเช่นเดียวกับเรือไทย ผู้รับจ้างต้องส่งมอบหลักฐานซึ่งแสดงว่าได้รับอนุญาตจากกรมเจ้าท่า ให้บรรทุกของ
โดยเรืออื่นได้หรือหลักฐานซึ่งแสดงว่าได้ชำระค่าธรรมเนียมพิเศษ เนื่องจากการไม่บรรทุกของโดยเรือไทยตาม
กฎหมาย ว่าด้วยการส่งเสริมการพาณิชย์แล้วอย่างใดอย่างหนึ่งแก่ผู้ว่าจ้างด้วย

ในกรณีที่ผู้รับจ้างไม่ส่งมอบหลักฐานอย่างใดอย่างหนึ่งดังกล่าวในวรรคสองและวรรค
สามให้แก่ผู้ว่าจ้างแต่จะขอส่งมอบงานดังกล่าวให้ผู้ว่าจ้างก่อนโดยยังไม่รับชำระเงินค่าจ้าง ผู้ว่าจ้างมีสิทธิรับงาน
ดังกล่าวไว้ก่อน และชำระเงินค่าจ้างเมื่อผู้รับจ้างได้ปฏิบัติถูกต้องครบถ้วนดังกล่าวแล้วได้

ข้อ ๒๓. มาตรฐานฝีมือช่าง

ผู้รับจ้างตกลงเป็นเงื่อนไขสำคัญว่า ผู้รับจ้างจะต้องมีและใช้ผู้ผ่านการทดสอบมาตรฐาน
ฝีมือช่าง จากสำเนาหลักฐานบัตรประจำตัววิศวกร (ใบอนุญาตประกอบวิชาชีพวิศวกรรมควบคุม) ระดับภาคีวิศวกร
โยธาหรือระดับที่สูงกว่าและหนังสือรับรองเป็นวิศวกรของโครงการ จำนวน ๑ คน หรือผู้มีวุฒิบัตรระดับ ปวช.
ปวส. และปวท. หรือเทียบเท่าจากสถาบันการศึกษาที่ ก.พ. รับรองให้เข้ารับราชการได้ ในอัตราไม่ต่ำกว่าร้อยละ
๑๐ (สิบ) ของแต่ละสาขาช่าง แต่จะต้องมีช่างจำนวนอย่างน้อย ๑ (หนึ่ง) คน ในแต่ละสาขาช่างดังต่อไปนี้

๒๓.๑ สำเนาหลักฐานบัตรประจำตัววิศวกร (ใบอนุญาตประกอบวิชาชีพวิศวกรรม
ควบคุม) ระดับสามัญวิศวกรโยธา หรือระดับที่สูงกว่าและหนังสือรับรองเป็นวิศวกรโยธาของโครงการ จำนวน ๑ คน

๒๓.๒ สำเนาหลักฐานคุณวุฒิผู้ควบคุมงานประจำโครงการต้องมีคุณวุฒิการศึกษาไม่ต่ำ
กว่าระดับประกาศนียบัตรวิชาชีพ (ปวส.) ทางด้านการก่อสร้างโยธา , สำรวจ หรือเทียบเท่า และหนังสือรับรองเป็น
ผู้ควบคุมงานโครงการ จำนวน ๑ คน

ผู้รับจ้างจะต้องจัดทำบัญชีแสดงจำนวนช่างทั้งหมดโดยจำแนกตามแต่ละสาขาช่างและ
ระดับช่างพร้อมกับระบุรายชื่อช่างผู้ผ่านการทดสอบมาตรฐานฝีมือช่างหรือผู้มีวุฒิบัตรดังกล่าวในวรรคหนึ่งนำมา
แสดงพร้อมหลักฐานต่างๆ ต่อคณะกรรมการตรวจรับพัสดุหรือผู้ควบคุมงาน ก่อนเริ่มลงมือทำงาน และพร้อมที่จะ
ให้ผู้ว่าจ้างหรือเจ้าหน้าที่ของผู้ว่าจ้างตรวจสอบดูได้ตลอด เวลาการทำงานตามสัญญานี้ของผู้รับจ้าง

ข้อ ๒๔. การปรับราคาค่าง

ผู้ว่าจ้างและผู้รับจ้าง ตกลงกันให้ใช้สัญญาปรับราคาได้ สำหรับราคางานก่อสร้างตาม
สัญญานี้โดยการนำสูตร Escalation Factor มาใช้คำนวณราคาค่างานที่เปลี่ยนแปลงไป โดยวิธีการต่อไปนี้

(ลงชื่อ).....
(นายอาทิตย์ คุณผล)



(ลงชื่อ)..... ผู้รับจ้าง
(นายสิริ)



ต้นฉบับ

ตามเงื่อนไข หลักเกณฑ์ สูตร และวิธีคำนวณที่ใช้กับสัญญาแบบปรับราคาได้ตามมติ คณะรัฐมนตรี เมื่อวันที่ ๒๒ สิงหาคม ๒๕๓๒ เรื่องการพิจารณาช่วยเหลือผู้ประกอบการอาชีพงานก่อสร้าง ตาม หนังสือสำนักเลขาธิการคณะรัฐมนตรี ที่ นร ๐๒๐๓/ว ๑๐๙ ลงวันที่ ๒๔ สิงหาคม ๒๕๓๒

สูตรการปรับราคา (สูตรค่า K) จะต้องคงที่ที่ระดับที่กำหนดไว้ในวันแล้วเสร็จตามที่ กำหนดไว้ในสัญญา หรือภายในระยะเวลาที่ ผู้ว่าจ้าง ได้ขยายออกไป โดยจะใช้สูตรของทางราชการที่ได้ระบุตาม ภาคผนวก -

สัญญานี้ทำขึ้นเป็นสองฉบับ มีข้อความถูกต้องตรงกัน คู่สัญญาได้อ่านและเข้าใจข้อความ โดยละเอียดตลอดแล้ว จึงได้ลงลายมือชื่อ พร้อมทั้งประทับตรา (ถ้ามี) ไว้เป็นสำคัญต่อหน้าพยาน และคู่สัญญาทั้งสอง ยึดถือไว้ฝ่ายละหนึ่งฉบับ

(ลงชื่อ).....
(นายอาทิตย์ คุณผล)

(ลงชื่อ).....
(นายสี บุญทศ)

(ลงชื่อ).....
(นายวิชัยพงศ์ สาลีสิงห์)

(ลงชื่อ)..... พยาน
(นายสุรศักดิ์ สุระวงศ์)



เลขที่โครงการ ๖๗๐๒๙๔๓๗๒๕๔

เลขคู่มือสัญญา ๖๗๐๓๒๒๐๓๐๒๙๘

แบบใบเสนอราคา

เรียน นายกเทศมนตรีนครอุบลราชธานี

1. ข้าพเจ้า ห้างหุ้นส่วนจำกัด...นิโก้ไทย.คอนสตรัคชั่น...สำนักงานใหญ่ตั้งอยู่เลขที่...128 หมู่...1 ตำบล...กระจาย อำเภอ...ป่าติ้ว จังหวัด...ยโสธร. โทรศัพท์...-.....โดย นายสี บุญเทศ ผู้ลงนามข้างท้ายนี้ได้พิจารณาเงื่อนไขต่าง ๆ ในเอกสารเสนอราคา เลขที่/2567 และเอกสารเพิ่มเติมเลขที่.....-.....(ถ้ามี) โดยตลอดและยอมรับข้อกำหนดและเงื่อนไขนั้นแล้ว รวมทั้งรับรองว่าข้าพเจ้าเป็นผู้มีคุณสมบัติครบถ้วนตามที่กำหนด และไม่เป็นผู้ทำงานของทางราชการ หรือหน่วยการบริหารราชการส่วนท้องถิ่น

2. ข้าพเจ้าขอเสนอราคา โครงการปรับปรุงผิวทางแอสฟัลต์คอนกรีตถนนอุบลกิจ ตามราคาที่ได้ระบุไว้ในบัญชีแสดงปริมาณวัสดุและแรงงานค่าก่อสร้างแนบท้ายใบเสนอราคานี้ เป็นเงินทั้งสิ้น400,000.-บาท (สี่แสนบาทถ้วน) ซึ่งรวมภาษีมูลค่าเพิ่ม 7% เป็นเงิน 26,168.22.- บาท ตลอดจนภาษีอากรนั้น ๆ และค่าใช้จ่ายที่ปวงไว้ด้วยแล้ว

3. คำเสนอราคานี้จะยืนยันราคาเป็นระยะเวลา.....60.....วัน นับแต่วันเปิดซองสอบราคาและเทศบาลอาจรับคำเสนอนี้ ณ เวลาใดก็ได้ก่อนที่จะครบกำหนดระยะเวลาดังกล่าว หรือระยะเวลาที่ได้ยึดออกไปตามเหตุผลอันสมควรที่เทศบาลนครอุบลราชธานีร้องขอ

4. กำหนดเวลาส่งมอบ ข้าพเจ้ารับรองที่จะเริ่มทำงานตามสัญญาทันที และจะส่งมอบงานโดยครบถ้วนถูกต้องภายใน.....60.....วัน นับถัดจากวันที่ลงนามในสัญญาจ้าง

5. ในกรณีที่ข้าพเจ้าได้รับการพิจารณาให้เป็นผู้ชนะการสอบราคา ข้าพเจ้าขอรับรองที่จะ

5.1 ทำสัญญาตามแบบสัญญาสัญญาจ้างแนบท้ายเอกสารสอบราคากับเทศบาลภายใน 5...วัน นับถัดจากวันที่ได้รับหนังสือแจ้งให้ไปทำสัญญา

5.2 มอบหลักประกันการปฏิบัติตามสัญญาตามที่ระบุไว้ในข้อ 6 ของเอกสารสอบราคาให้แก่เทศบาลนครอุบลราชธานี ก่อนหรือในขณะที่ได้ลงนามในสัญญาเป็นจำนวนร้อยละ 5 ของราคาตามสัญญาที่ได้ระบุไว้ในใบเสนอราคานี้ เพื่อเป็นหลักประกันการปฏิบัติตามสัญญาโดยถูกต้องและครบถ้วน

5.3 หากข้าพเจ้าไม่ปฏิบัติตามที่ระบุไว้ข้างต้นนี้ ข้าพเจ้ายินยอมชดใช้ค่าเสียหายอื่น ๆ (ถ้ามี) รวมทั้งจะพิจารณาให้เป็นผู้ทำงานตามระเบียบของทางราชการ หรือเทศบาลนครอุบลราชธานีอาจเรียกผู้เสนอราคารายอื่นให้มีการเสนอราคาใหม่ก็ได้

6. ข้าพเจ้ายอมรับว่าเทศบาลนครอุบลราชธานี ไม่มีความผูกพันที่จะรับคำเสนอนี้ หรือใบเสนอราคาใด ๆ รวมทั้งไม่ต้องรับผิดชอบในค่าใช้จ่ายใด ๆ อันอาจเกิดขึ้นในการที่ข้าพเจ้าได้เข้าเสนอราคา

7. ข้าพเจ้าได้ตรวจทานตัวเลขและตรวจสอบเอกสารต่าง ๆ ที่ได้ยื่นเสนอราคานี้โดยละเอียดแล้ว และเข้าใจดีว่าเทศบาลนครอุบลราชธานีไม่ต้องรับผิดชอบต่อ...ในกรณีผิดพลาดหรือตกหล่น

8. ใบเสนอราคานี้ได้ยื่นเสนอโดยบริสุทธิ์ยุติธรรม และปราศจากกลฉ้อฉลหรือการสมรู้ร่วมคิดกัน โดยไม่ชอบด้วยกฎหมายกับบุคคลหนึ่งบุคคลใด หรือหลายบุคคล หรือกับห้างหุ้นส่วนใด ๆ ที่ได้ยื่นเสนอราคาในคราวเดียวกัน

เสนอราคา ณ วันที่ 13 ตุลาคม พ.ศ. 2567

แบบแปลนประกอบสัญญาจ้าง เลขที่ ทน.อบ. 64 / 2567

ลงวันที่ 29 มี.ค. 2567

(ลงชื่อ).....

(ลงชื่อ).....

(ลงชื่อ).....

(ลงชื่อ).....

(ลงชื่อ)

พยาน

พยาน



โครงการ ปรับปรุงผิวทางแอสฟัลต์คอนกรีตถนนอุบลกิจ

แบบเลขที่ ช.42/67

หจก.นิกโก้ไทย คอนสตรัคชั่น

ลำดับ	รายการ	จำนวน	หน่วย	ราคาต่อหน่วย	ราคาทุน	FN	ราคาต่อหน่วย หน่วย x FN	รวมราคากลาง	หมายเหตุ
1	งานผิวทาง								
	- ลาดแอสฟัลต์แตกโค้ต พื้นที่	752.00	ตร.ม.	14.84	11,159.68	1.3642	20.24	15,220.48	
	- ผิวทางแอสฟัลต์คอนกรีต ทน 0.05 ม. พื้นที่	752.00	ตร.ม.	281.52	211,703.04	1.3642	384.05	288,805.60	
2	งานป่อพักในผิวจราจร								
	- ปรับระดับฝाप่อพัก	25.00	ชุด	1,786.60	44,665.00	1.3642	2,437.28	60,932.00	
	- ปรับระดับพร้อมเปลี่ยนฝाप่อพัก	2.00	ชุด	7,141.46	14,282.92	1.3642	9,742.38	19,484.76	
3	งานตีเส้นจราจร								
	- เส้นจราจรสีเทอร์โมพลาสติก พื้นที่	30.00	ตร.ม.	270.00	8,100.00	1.3642	368.33	11,049.90	
4	ป้ายโครงการ	1.00	ชุด	3,360.00	3,360.00	1.3642	4,583.71	4,583.71	

แบบแปลนประกอบสัญญาจ้าง เลขที่ ทน.อบ. 69/2567

ลงวันที่ 29 มี.ค. 2567

(ลงชื่อ).....ผู้ว่าจ้าง

(ลงชื่อ).....ผู้รับจ้าง

(ลงชื่อ).....พยาน

(ลงชื่อ).....พยาน

(ลงชื่อ).....ผู้เสนอราคา

(นงเยาว์ บุญเทศ)

หจก.นิกโก้ไทย คอนสตรัคชั่น





โครงการ

ปรับปรุงวิธีทางเอกสารเพื่อลดข้อบกพร่องด้านคุณภาพ

เทศบาลนครอุบลราชธานี

แบบแปลนประกอบสัญญาจ้าง เลขที่ ทน.อบ. ๖4/๒๖๖7

ลงวันที่ ๒๑ มี.ค. ๒๕๕๗

(ลงชื่อ).....

(ลงชื่อ).....

(ลงชื่อ)..... พยาน

(ลงชื่อ)..... พยาน

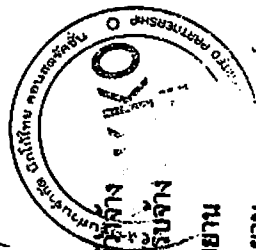

อำนาจสิทธิ์
(ใบเสร็จรับเงิน) เลขที่
บัญชีการรับเงินกู้ยืม



ส่วนควบคุมการก่อสร้าง
สำนักช่างเทคนิคกรมการขนส่งทางบก

การแก้ไข

ครั้งที่	วันที่	แก้ไข

สำรวจ: (นายวิบูลย์ ทองสาร) ผู้ควบคุมช่างภาพ

เขียนแบบ: (นายวิบูลย์ ทองสาร) ผู้ควบคุมช่างเขียน

ทวิจ: (นายวิบูลย์ ทองสาร) หัวหน้าช่างเทคนิค

ทวิจ: (นายวิบูลย์ ทองสาร) หัวหน้าช่างเทคนิค

ทวิจ: (นายวิบูลย์ ทองสาร) หัวหน้าช่างเทคนิค

เห็นชอบ: (นายวิบูลย์ ทองสาร) หัวหน้าช่างเทคนิค

เห็นชอบ: (นายวิบูลย์ ทองสาร) หัวหน้าช่างเทคนิค

เห็นชอบ: (นายวิบูลย์ ทองสาร) หัวหน้าช่างเทคนิค

เห็นชอบ: (นายวิบูลย์ ทองสาร) หัวหน้าช่างเทคนิค

เห็นชอบ: (นายวิบูลย์ ทองสาร) หัวหน้าช่างเทคนิค

รองอธิบดี: (นายวิบูลย์ ทองสาร) หัวหน้าช่างเทคนิค

สถานที่: ถนนพหลโยธิน กรุงเทพมหานคร

วันที่:

นายวิบูลย์ ทองสาร (นายช่างเทคนิค)

แบบครั้งที่ ๒42/67

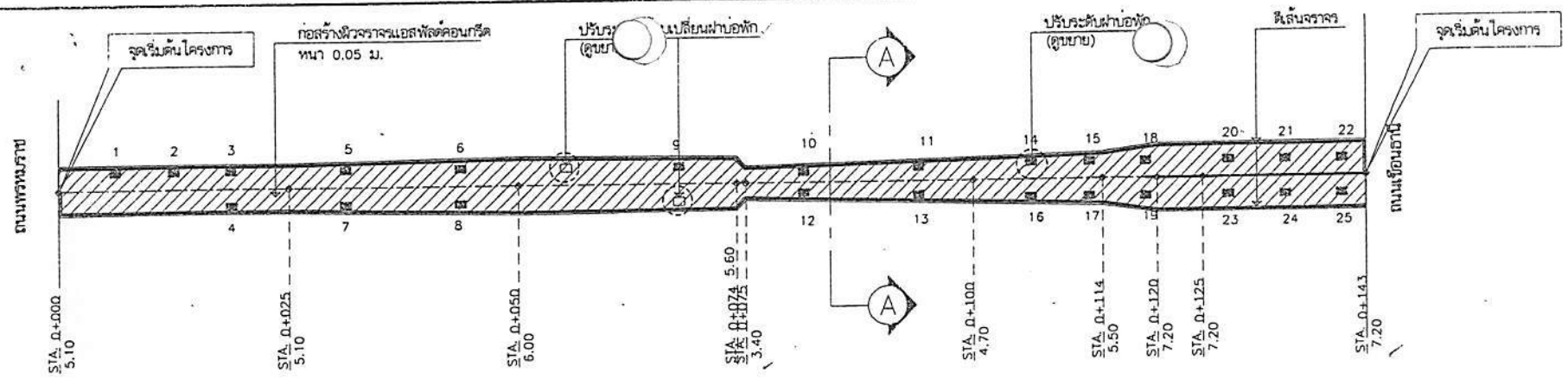

แปลนปูแอสฟัลต์คอนกรีต สิ้นจราจร
SCALE 1:500

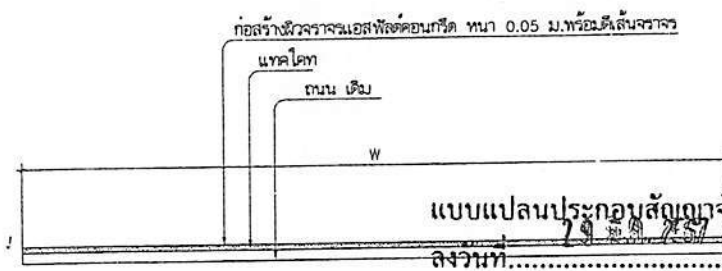

แบบแปลนประกอบสัญญาจ้าง เลขที่ ทน.อบ. ๖4/๘๖7
ลงวันที่ ๗ มิ.ย. ๖๖

รายการก่อสร้าง

- งานลาดแอสฟัลต์ชนิดโกล พื้นที่รวมไม่น้อยกว่า 752.00 ตร.ม. ✓
- งานผิวจราจรแอสฟัลต์คอนกรีต ทน 0.05 ม. กว้าง 3.40 - 7.20 ม. ยาว 143 ม. พื้นที่รวมไม่น้อยกว่า 752.00 ตร.ม. ✓
- งานปรับผ่านบ่อพักในผิวจราจร/
- ปรับระดับผ่านบ่อพัก ขนาด 0.75 x 1.00 ม. จำนวน 2 ชุด ✓
- ปรับระดับพร้อมเปลี่ยนผ่านบ่อพัก ขนาด 0.75 x 1.00 ม. จำนวน 2 ชุด ✓
- งานสิ้นจราจร พื้นที่ไม่น้อยกว่า 30.00 ตร.ม. ✓
- ป้ายโครงการ จำนวน 1 บัญ ✓

รายการประกอบแบบก่อสร้าง

- งานแอสฟัลต์ชนิดโกล ไปตามมาตรฐานวิธีปฏิบัติแอสฟัลต์ชนิดโกล มทข. 227-2545
- วัสดุผิวจราจรสำหรับงานแอสฟัลต์คอนกรีต ไปตามมาตรฐาน มทข. 209-2545
- งานปรับผ่านบ่อพัก ไปตามมาตรฐาน มทข. 230-2563
- ระบบท่อระบายน้ำในโครงการก่อสร้างต้องเป็นระยะทางไม่เกิน 110 กิโลเมตร พร้อมแบบแปลนภาคประกอบกิจการโรงงาน แบบ ร.ง.4 และแนบขึ้นแสดงตำแหน่งที่ตั้งของโรงงาน
- งานสิ้นจราจร ไปตามข้อกำหนดสัญญาจ้าง
- ป้ายโครงการมาตรฐาน ติดตั้งตามแบบแปลนเทศบาล
- กรณีข้อกำหนดแบบมาตรฐานขัดแย้งแบบก่อสร้างที่ใช้ประกอบโครงการก่อสร้าง ให้ปรึกษาช่างควบคุมงานและคณะกรรมการตรวจรับพัสดุ ให้ยึดถือข้อวินิจฉัยและดุลยพินิจของคณะกรรมการตรวจรับพัสดุ เป็นที่สุด
- เพื่อให้เกิดประโยชน์กับทางราชการ ในกรณีไม่สามารถก่อสร้างได้ตามรูปแบบการก่อสร้างในแบบแปลนได้ ให้คณะกรรมการตรวจการจ้างสามารถปรับเปลี่ยนแปลง แต่ทั้งนี้ต้องยึดถือราคาประมาณการ ตามใบเสนอราคาของผู้รับจ้างที่เสนอราคาตามสัญญาจ้าง และไม่เกินกว่าราคากลางที่ทางราชการกำหนดไว้

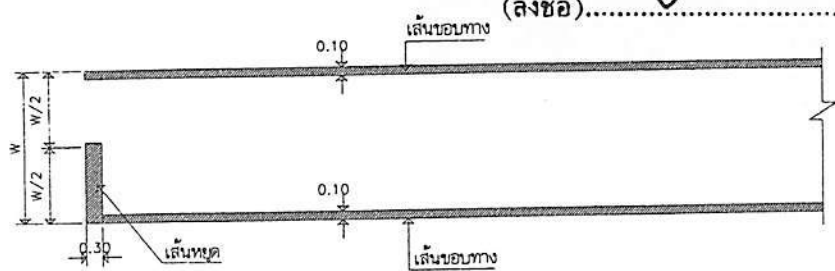

ขยายงานตีเส้นจราจร
ไม่แสดงขนาดส่วน

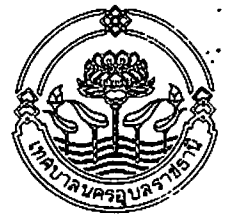

ส่วนควบคุมการก่อสร้าง
สำนักงานเทศบาลนครขอนแก่น

การแก้ไข

ครั้งที่	วันที่	แก้ไข
ครั้งที่ 1	29.3.67	แก้ไขแบบ
ครั้งที่ 2		แก้ไขแบบ

นาย.....
(นายวิชาญ พงษ์พานิช)
วิศวกรโยธา

นาย.....
(นายวิชาญ พงษ์พานิช)
วิศวกรโยธา

นาย.....
(นายวิชาญ พงษ์พานิช)
วิศวกรโยธา

นาย.....
(นายวิชาญ พงษ์พานิช)
วิศวกรโยธา

นาย.....
(นายวิชาญ พงษ์พานิช)
วิศวกรโยธา

นาย.....
(นายวิชาญ พงษ์พานิช)
วิศวกรโยธา

นาย.....
(นายวิชาญ พงษ์พานิช)
วิศวกรโยธา

นาย.....
(นายวิชาญ พงษ์พานิช)
วิศวกรโยธา

นาย.....
(นายวิชาญ พงษ์พานิช)
วิศวกรโยธา

นาย.....
(นายวิชาญ พงษ์พานิช)
วิศวกรโยธา

นาย.....
(นายวิชาญ พงษ์พานิช)
วิศวกรโยธา

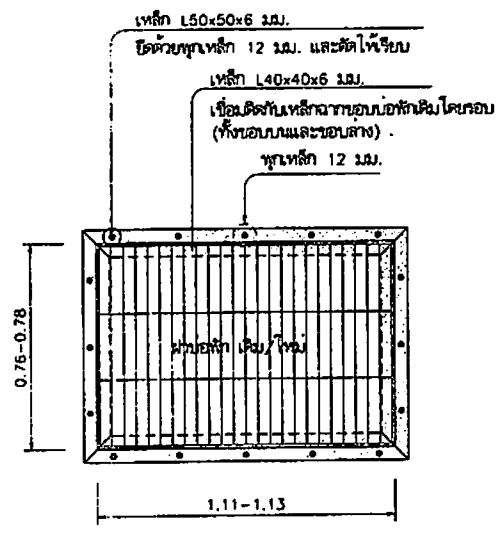

แปลนบ่อพัก 1:20

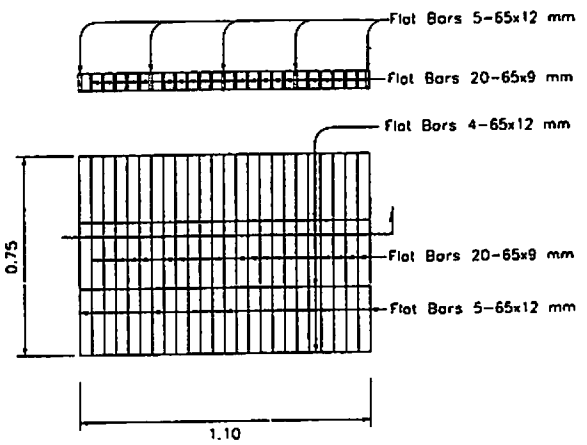

ขยายฝาบ่อพัก 1:20

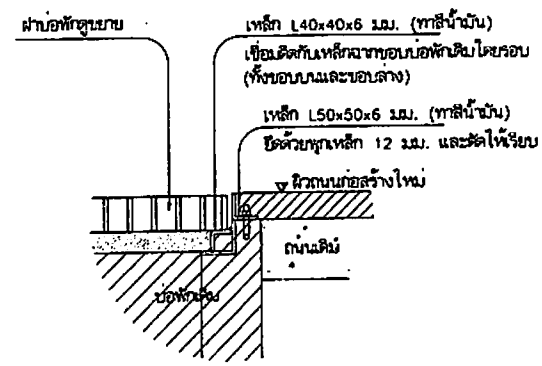

รูปตัด 1:10

รายการประกอบแบบฝาบ่อพัก

- ฝาบ่อพักจะต้องอยู่ในระดับเดียวกับผิวจราจรหรือต่ำกว่าผิวจราจรไม่เกิน 10 มม.
- กรณีฝาบ่อพักต่ำกว่าผิวจราจร 10 มม. ผู้รับจ้างจะต้องทำการปรับให้ระดับกับระดับหน้าเหล็กความหนาไม่น้อยกว่า 6 มม. และซื้อใยเสริมคอนกรีตขนาดเส้นผ่าศูนย์กลาง
- เหล็กฉากปรับบ่อพักจะต้องทาสีกันสนิม 1 ครั้งและทาสีจริง 2 ครั้ง
- หน้าสัมผัสระหว่างฝาบ่อพักกับขอบบ่อพัก ต้องเรียบสนิท ไม่เคลื่อนไหวและก่อให้เกิดเสียงดังขณะรถวิ่งผ่าน
- การยึดติดฝาบ่อพักจะต้องทำการป้องกันเศษวัสดุที่ตกลงภายในบ่อพักขณะทำการก่อสร้าง
- กรณีมีข้อบกพร่องของแบบหรือแบบอื่น ให้ปรึกษา ผู้ควบคุมงานและคณะกรรมการการตรวจรับพัสดุ โดยให้ข้อชี้แจงและดูดยที่นิจของคณะกรรมการการตรวจรับพัสดุ
- โครงการกลุ่มพรหมใจเมืองนครราชสีมา 1.0ก.1227 หรือเทียบเท่า
- ตำแหน่งงานปรับระดับพร้อมเบี่ยงฝาบ่อพักสามารถปรับเบี่ยงได้ตามความเหมาะสม /

แบบแปลนประกอบสัญญาจ้าง เลขที่ ทน.อบ..... 64/2567

ลงวันที่..... 29.3.67

(ลงชื่อ)..... ผู้ว่าจ้าง

(ลงชื่อ)..... ผู้รับจ้าง

(ลงชื่อ)..... พยาน

(ลงชื่อ)..... พยาน

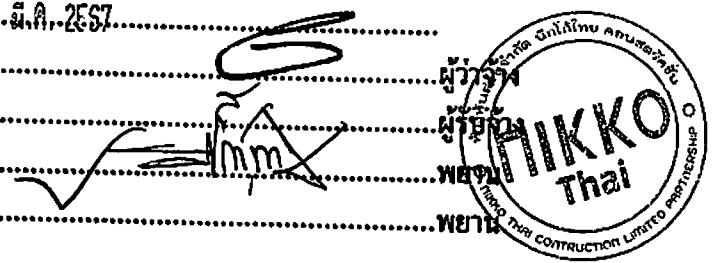

นางสาว.....
วิศวกรโยธา

นาย.....
(นายวิชาญ พงษ์พานิช)
วิศวกรโยธา

นาย.....
(นายวิชาญ พงษ์พานิช)
วิศวกรโยธา

นาย.....
(นายวิชาญ พงษ์พานิช)
วิศวกรโยธา

นาย.....
(นายวิชาญ พงษ์พานิช)
วิศวกรโยธา

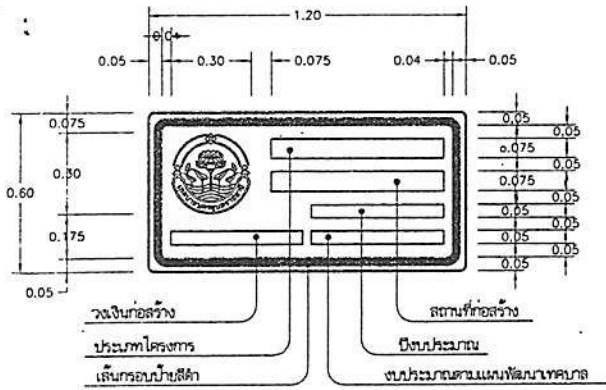

- พื้นป้ายสิ่งก่อสร้างแสง
- รางเหล็กยึดป้าย
- ตัวอักษรและตัวลวด
- กรอบป้ายสีค่า ทน 0.03ม.

รายการประกอบแบบ

- มีสีต่างๆ มีหน้าเป็นเมตร นอกจากระบุไว้เป็นอย่างอื่น
- ป้ายเป็นแผ่นเหล็กชุบสังกะสี -หนา 1.2มม. และทาสีกันสนิมอย่างน้อย 2 ครั้ง และทากันด้วยสีขาวอย่างน้อย 2 ครั้ง
- พื้นป้ายและตัวอักษร ให้ใช้แผ่นวัสดุสะท้อนแสง
- ตัวอักษรและตัวลวดที่ใช้เขียนข้อความลงในแผ่นป้าย ให้ใช้ตัวอักษรตามมาตรฐานเครื่องหมายจราจรแสดงตัวอักษรและตัวลวด
- ส่วนบนสุดของเสาเหล็ก ให้ปิดด้วยแผ่นเหล็ก หนา 2.3มม. (เชื่อมโดยรอบ) และให้ทาสีเหมือนเสาเหล็กทุกประการ
- สีขาวและสีดำที่ใช้ทาเสาและแผ่นป้ายโครงการ ให้ใช้สีน้ำมัน
- ส่วนที่เป็นโลหะ ให้ทาสีกันสนิม 2 ครั้ง แล้วทาสีน้ำมัน 2 ครั้ง
- มาตรฐานตัวอักษรและตัวลวดนี้ถือเป็นมาตรฐานที่จะขยายหรือย่อส่วนให้เป็นขนาดอื่นๆ เพื่อใช้งานในป้ายทุกประเภทต่อไป
- การจัดระยะห่างระหว่างตัวอักษร (ช่องไฟ) และตัวลวดให้มีความเหมาะสมตามขนาดของรูปร่างตัวอักษร วันแต่ในกรณีที่มีพื้นที่บรรจุข้อความจำกัดอนุโลมให้จัดระยะห่างตามสัดส่วนที่เหมาะสม
- การจัดระยะห่างให้วัดจากด้านนอกของเส้นที่เป็นแนวตั้ง ไม่รวมหัวที่มีลักษณะกลม
- การจัดระยะห่างให้วัดจากด้านนอกของเส้นที่เป็นแนวตั้ง ไม่รวมหัวที่มีลักษณะกลม

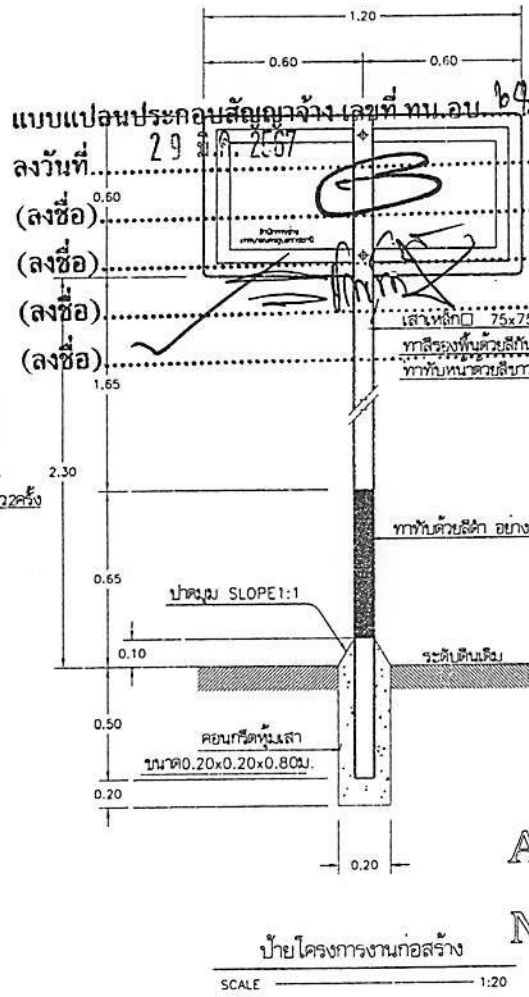
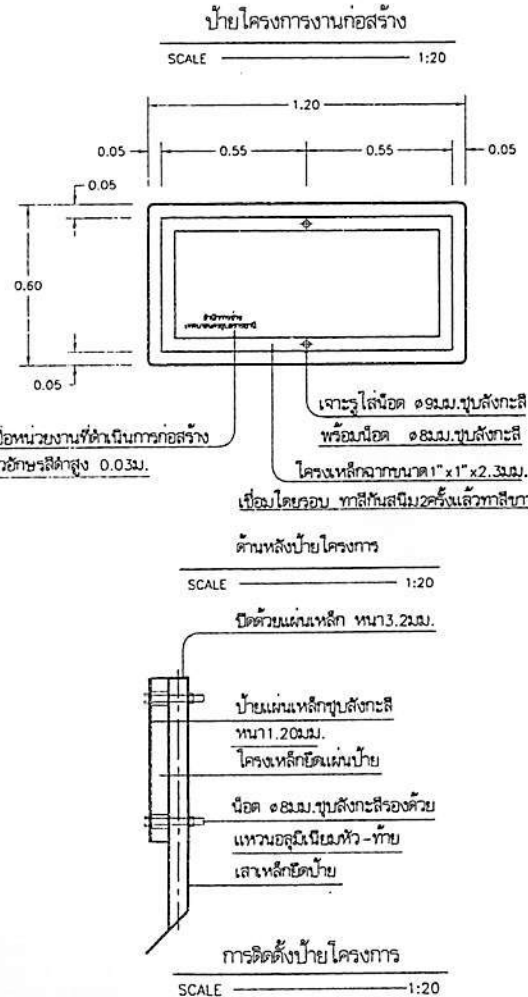

ผู้ว่าจ้าง
THAI CONSTRUCTION LIMITED
 บริษัท ไทย ทรูคอนสตรัคชั่น จำกัด
 ๒๒๓ ถนนสุขุมวิท แขวงจตุจักร เขตจตุจักร กรุงเทพมหานคร 10110
 โทร ๐๒-๒๕๕๖๖๖๖ โทรสาร ๐๒-๒๕๕๖๖๖๗
 E-mail: info@thaiconstruction.com

แบบแปลนประกอบสัญญาณจราจร เลขที่ ทน.อบ 64
 วันที่ 29 มี.ค. 2557
 (ลงชื่อ) _____
 (ลงชื่อ) _____
 (ลงชื่อ) _____
 (ลงชื่อ) _____

น บ ป พ ฎ ฎ ฝ พ พ ภ ม
 ข ร ล ว ศ ส ษ ห พ อ ฮ
 ๑ ๒ ๓ ๔ ๕ ๖ ๗ ๘ ๙ ๐
 1 2 3 4 5 6 7 8 9 0
 A B C D E F G H I J K L M
 N O P Q R S T U V W X Y Z



ส่วนควบคุมการก่อสร้าง สำนักงาน กรุงเทพมหานคร		
กรมการโยธา		
ครั้งที่	วันที่	ผู้แก้ไข
ครั้งที่ 1		
ครั้งที่ 2		
ครั้งที่ 3		
ครั้งที่ 4		
ครั้งที่ 5		
ครั้งที่ 6		
ครั้งที่ 7		
ครั้งที่ 8		
ครั้งที่ 9		
ครั้งที่ 10		
ครั้งที่ 11		
ครั้งที่ 12		
ครั้งที่ 13		
ครั้งที่ 14		
ครั้งที่ 15		
ครั้งที่ 16		
ครั้งที่ 17		
ครั้งที่ 18		
ครั้งที่ 19		
ครั้งที่ 20		
ครั้งที่ 21		
ครั้งที่ 22		
ครั้งที่ 23		
ครั้งที่ 24		
ครั้งที่ 25		
ครั้งที่ 26		
ครั้งที่ 27		
ครั้งที่ 28		
ครั้งที่ 29		
ครั้งที่ 30		
ครั้งที่ 31		
ครั้งที่ 32		
ครั้งที่ 33		
ครั้งที่ 34		
ครั้งที่ 35		
ครั้งที่ 36		
ครั้งที่ 37		
ครั้งที่ 38		
ครั้งที่ 39		
ครั้งที่ 40		
ครั้งที่ 41		
ครั้งที่ 42		
ครั้งที่ 43		
ครั้งที่ 44		
ครั้งที่ 45		
ครั้งที่ 46		
ครั้งที่ 47		
ครั้งที่ 48		
ครั้งที่ 49		
ครั้งที่ 50		
ครั้งที่ 51		
ครั้งที่ 52		
ครั้งที่ 53		
ครั้งที่ 54		
ครั้งที่ 55		
ครั้งที่ 56		
ครั้งที่ 57		
ครั้งที่ 58		
ครั้งที่ 59		
ครั้งที่ 60		
ครั้งที่ 61		
ครั้งที่ 62		
ครั้งที่ 63		
ครั้งที่ 64		
ครั้งที่ 65		
ครั้งที่ 66		
ครั้งที่ 67		
ครั้งที่ 68		
ครั้งที่ 69		
ครั้งที่ 70		
ครั้งที่ 71		
ครั้งที่ 72		
ครั้งที่ 73		
ครั้งที่ 74		
ครั้งที่ 75		
ครั้งที่ 76		
ครั้งที่ 77		
ครั้งที่ 78		
ครั้งที่ 79		
ครั้งที่ 80		
ครั้งที่ 81		
ครั้งที่ 82		
ครั้งที่ 83		
ครั้งที่ 84		
ครั้งที่ 85		
ครั้งที่ 86		
ครั้งที่ 87		
ครั้งที่ 88		
ครั้งที่ 89		
ครั้งที่ 90		
ครั้งที่ 91		
ครั้งที่ 92		
ครั้งที่ 93		
ครั้งที่ 94		
ครั้งที่ 95		
ครั้งที่ 96		
ครั้งที่ 97		
ครั้งที่ 98		
ครั้งที่ 99		
ครั้งที่ 100		
ครั้งที่ 101		
ครั้งที่ 102		
ครั้งที่ 103		
ครั้งที่ 104		
ครั้งที่ 105		
ครั้งที่ 106		
ครั้งที่ 107		
ครั้งที่ 108		
ครั้งที่ 109		
ครั้งที่ 110		
ครั้งที่ 111		
ครั้งที่ 112		
ครั้งที่ 113		
ครั้งที่ 114		
ครั้งที่ 115		
ครั้งที่ 116		
ครั้งที่ 117		
ครั้งที่ 118		
ครั้งที่ 119		
ครั้งที่ 120		
ครั้งที่ 121		
ครั้งที่ 122		
ครั้งที่ 123		
ครั้งที่ 124		
ครั้งที่ 125		
ครั้งที่ 126		
ครั้งที่ 127		
ครั้งที่ 128		
ครั้งที่ 129		
ครั้งที่ 130		
ครั้งที่ 131		
ครั้งที่ 132		
ครั้งที่ 133		
ครั้งที่ 134		
ครั้งที่ 135		
ครั้งที่ 136		
ครั้งที่ 137		
ครั้งที่ 138		
ครั้งที่ 139		
ครั้งที่ 140		
ครั้งที่ 141		
ครั้งที่ 142		
ครั้งที่ 143		
ครั้งที่ 144		
ครั้งที่ 145		
ครั้งที่ 146		
ครั้งที่ 147		
ครั้งที่ 148		
ครั้งที่ 149		
ครั้งที่ 150		
ครั้งที่ 151		
ครั้งที่ 152		
ครั้งที่ 153		
ครั้งที่ 154		
ครั้งที่ 155		
ครั้งที่ 156		
ครั้งที่ 157		
ครั้งที่ 158		
ครั้งที่ 159		
ครั้งที่ 160		
ครั้งที่ 161		
ครั้งที่ 162		
ครั้งที่ 163		
ครั้งที่ 164		
ครั้งที่ 165		
ครั้งที่ 166		
ครั้งที่ 167		
ครั้งที่ 168		
ครั้งที่ 169		
ครั้งที่ 170		
ครั้งที่ 171		
ครั้งที่ 172		
ครั้งที่ 173		
ครั้งที่ 174		
ครั้งที่ 175		
ครั้งที่ 176		
ครั้งที่ 177		
ครั้งที่ 178		
ครั้งที่ 179		
ครั้งที่ 180		
ครั้งที่ 181		
ครั้งที่ 182		
ครั้งที่ 183		
ครั้งที่ 184		
ครั้งที่ 185		
ครั้งที่ 186		
ครั้งที่ 187		
ครั้งที่ 188		
ครั้งที่ 189		
ครั้งที่ 190		
ครั้งที่ 191		
ครั้งที่ 192		
ครั้งที่ 193		
ครั้งที่ 194		
ครั้งที่ 195		
ครั้งที่ 196		
ครั้งที่ 197		
ครั้งที่ 198		
ครั้งที่ 199		
ครั้งที่ 200		



ธนาคารกสิกรไทย
KASIKORNBANK



หนังสือค้ำประกัน (หลักประกันสัญญาจ้าง)

เลขที่ 100067375704

วันที่ 29 เดือน มีนาคม พ.ศ. 2567

ข้าพเจ้า บริษัท ธนาคารกสิกรไทย จำกัด (มหาชน) สาขาอยุธยา สำนักงานตั้งอยู่เลขที่ 299 ถนนแจ้งสนิท ตำบลในเมือง อำเภอเมืองอยุธยา จังหวัดอยุธยา 35000 โดย นายสุรจิตร บุ่งทอง และ นางสาวชนากานต์ เข็มเพชร ผู้มีอำนาจลงนามผูกพันธนาคาร ขอทำหนังสือค้ำประกันฉบับนี้ไว้ต่อ เทศบาลนครอุบลราชธานี ซึ่งต่อไปนี้เรียกว่า "ผู้ว่าจ้าง" ดังมีข้อความต่อไปนี้

1. ตามที่ ห้างหุ้นส่วนจำกัด นิกโก้ไทย คอนสตรัคชั่น ซึ่งต่อไปนี้เรียกว่า "ผู้รับจ้าง" ได้ทำสัญญาจ้าง โครงการปรับปรุงผิวทาง แอสฟัลต์คอนกรีตถนนอุบลก๊ก โดยวิธีเฉพาะเจาะจง กับผู้ว่าจ้าง ตามสัญญาเลขที่ ทพ. อม. 64/2567 ลงวันที่ 29 มี.ค. 2567 ซึ่งผู้รับจ้างต้องวางหลักประกันการปฏิบัติตามสัญญาต่อผู้ว่าจ้าง เป็นจำนวนเงิน 20,000.00 บาท (สองหมื่นบาทถ้วน) ซึ่งเท่ากับร้อยละ ห้า (5%) ของมูลค่าทั้งหมดของสัญญา

ข้าพเจ้ายินยอมผูกพันตนโดยไม่มีเงื่อนไขที่จะค้ำประกันในการชำระเงินให้ตามสิทธิเรียกร้องของผู้ว่าจ้าง จำนวนไม่เกิน 20,000.00 บาท (สองหมื่นบาทถ้วน) ในฐานะเป็นลูกหนี้ร่วม ในกรณีผู้รับจ้างก่อให้เกิดความเสียหายใดๆ หรือต้องชำระค่าปรับหรือค่าใช้จ่ายใดๆ หรือผู้รับจ้างมิได้ปฏิบัติตามภาระหน้าที่ใดๆ ที่กำหนดในสัญญาดังกล่าวข้างต้น ทั้งนี้ โดยผู้ว่าจ้างไม่จำเป็นต้องเรียกร้องให้ผู้รับจ้างชำระหนี้ก่อน

2. หนังสือค้ำประกันนี้มีผลใช้บังคับตั้งแต่วันที่ 29 เดือน มีนาคม พ.ศ. 2567 ถึงวันที่ 31 เดือน กรกฎาคม พ.ศ. 2569 และข้าพเจ้าจะไม่เพิกถอนการค้ำประกันนี้ภายในระยะเวลาที่กำหนดไว้

3. หากผู้ว่าจ้างได้ขยายระยะเวลาให้แก่ผู้รับจ้าง ให้ถือว่าข้าพเจ้ายินยอมในกรณีนั้นๆ ด้วย โดยให้ขยายระยะเวลาการค้ำประกันนี้ออกไปตลอดระยะเวลาที่ผู้ว่าจ้างได้ขยายระยะเวลาให้แก่ผู้รับจ้างดังกล่าวข้างต้น

ข้าพเจ้าได้ลงนามและประทับตราไว้ต่อหน้าพยานเป็นสำคัญ



บมจ.ธนาคารกสิกรไทย

(Signature)
(นายสุรจิตร บุ่งทอง)

(Signature)
(นางสาวชนากานต์ เข็มเพชร)

ผู้ค้ำประกัน

ลงลายมือชื่อ
(Signature)
(นางสาวกัลยาณี ศรีโยธี)

พยาน ลงลายมือชื่อ

(Signature)
(นางวิมลจันทร์ นาคสุข)

พยาน

9958001 TH-02-23

การขอคืนหนังสือค้ำประกัน ทาง EMAIL ได้ที่ : LG_SERVICE@KASIKORNBANK.COM
เมื่อหนังสือค้ำประกันฉบับนี้หมดอายุบังคับ หรือหมดภาระผูกพันแล้ว โปรดส่งคืนธนาคาร
กรณีประสงค์ให้อาคารจ่ายเงินแทนตามภาระหนังสือค้ำประกันฉบับนี้ ขอให้จัดส่งผ่านช่องทาง (1) สาขาที่ออกหนังสือค้ำประกัน โดยการส่งมอบให้แก่เจ้าหน้าที่สาขา (by Hand) หรือ (2) ส่งไปรษณีย์และลงทะเบียนตอบรับไปยัง งานหนังสือค้ำประกัน สำนักงานใหญ่ อาคารแจ้งวัฒนะ ชั้น 5 เลขที่ 47/7 หมู่ 3 ตำบลบ้านใหม่ อำเภอปากเกร็ด จังหวัดนนทบุรี 11120

SR-808000276991-1-1 :-

EFF_C_1_NN_PLUS

2615707 CONNECT LG

K-Contact Center 02-8888888
www.kasikornbank.com

บริการทุกระดับประทับใจ

ทะเบียนเลขที่ 0107538000515



ระบบบันทึกบัญชีของ
องค์กรปกครองส่วนท้องถิ่น



เทศบาลนครอุบลราชธานี อ.เมืองอุบลราชธานี จ.อุบลราชธานี

วันที่ 30 มีนาคม 2567 (ปีงบประมาณ 2567)

เจ้า นางสาว จุฬารัตน์ วิจารณ์พงษ์ (./Default.aspx?menu=0B8D6D79-
หน้า D5A4-4467-B2B0-5400E99E4ADB&control=list)

หน่วย
งาน

ตำแหน่ง นักวิชาการพัสดุ

ออกจากระบบ

(Default.aspx)

อปท. นี้ล้างข้อมูล เพื่อเริ่มใหม่ปี 2559

30 มีนาคม 2567[V.2024-03-07141.31]

คลังความรู้ ระบบ e-LAAS

ระบบงบประมาณ

รายงาน ()

ระบบข้อมูลรายรับ

การรับเงินที่เป็นรายรับ ()

การรับเงินที่ไม่เป็นรายรับ ()

จัดทำใบนำส่งเงิน ()

สมุดเงินสดรับ/ทะเบียนต่างๆ ()

ระบบข้อมูลรายจ่าย

สร้างโครงการเงินสะสม ()

จัดซื้อจัดจ้าง ()

บันทึกจัดซื้อจัดจ้างจากระบบ e-GP ()

บันทึกตรวจรับเพื่อคั้งหนี้ ()

จัดทำฎีกา ()

เงินประกัน ()

สมุดเงินสดจ่าย/ทะเบียนต่างๆ ()

ระบบบัญชี

รายการกันเงิน ณ วันสิ้นปี ()

ทะเบียนสินทรัพย์ ()

การบริหารระบบ

การจัดการฐานข้อมูล ()

» แก้ไขข้อมูลสัญญาจากระบบ e-GP

ข้อมูลจากระบบ e-GP	บันทึกเองจากระบบ e-LAAS	ประวัติการแก้ไข
เลขที่โครงการ(e-GP)	67029437259 ✓	
เลขคุมสัญญา(e-GP)*	670322030298 ✓	
เลขที่คุมสัญญาของ อปท.*	ทน.อบ.64/2567 ✓	จำนวนเงินขอซื้อของจ้าง 400,000.00 บาท
วันที่ทำสัญญา*	29/03/2567 ✓	จำนวนเงินขณะการจัดซื้อจัดจ้าง 400,000.00 บาท
วันสิ้นสุดสัญญา*	28/05/2567 ✓	จำนวนเงินที่ทำสัญญา 400,000.00 บาท
เลขที่ใบสั่งซื้อสิ่งจ้าง ระบบ GFMS		สถานะ: อยู่ระหว่างดำเนินการ
เลขที่สัญญา(e-LAAS)	CNTR-01381/67 ✓	วันที่ตรวจรับงานงวดสุดท้าย
ชื่อเจ้าหน้าที่*	หจก. ดิกโก้ไทย คอนสตรัคชั่น/ ...	

แหล่งที่มาของเงิน

งาน	ประเภทรายจ่าย	โครงการ	แหล่งเงิน	รหัสงบ ประมาณ	ยกมา	วงเงินอนุมัติ	คงเหลือ
งานก่อสร้าง	ค่าปรับปรุงที่ดิน และสิ่งก่อสร้าง	โครงการปรับปรุงผิว ทางแอสฟัลต์ คอนกรีตถนนอุบลกิจ	เงินสะสม		400,000.00	400,000.00	0.00
						400,000.00	

เงินล่วงหน้า

มีเงินล่วงหน้า ไม่มีเงินล่วงหน้า

การรับหลักประกันสัญญา

มีหลักประกันสัญญา ไม่มีหลักประกันสัญญา

เลือกรับหลักประกันสัญญา* หนังสือค้ำประกันธนาคาร

ชื่อผู้จัดทำ* นางสาวจุฬารัตน์ วิจารณ์พงษ์

บันทึก

การจัดทำฎีกาเบิกเงิน/จ่ายตรงผู้รับจ้าง

รายการ	วงเงินอนุมัติตามสัญญา	ผูกพัน/เบิกจ่าย	คงเหลือ
เงินสะสม : ค่าปรับปรุงที่ดินและสิ่งก่อสร้าง	400,000.00	0.00	400,000.00

Copyright © 2005 Department of Local Administration, All rights Reserved.

หลักฐานการรับหนังสือค่าประกัน

เลขที่ CB-00043/67

วันที่ 29 เมษายน 2567

เทศบาลนครอุบลราชธานี อำเภอเมืองอุบลราชธานี จังหวัดอุบลราชธานี

ชื่อ หจก. นิกโก้ไทย ดอนสตรีคชั่น

128 ม.1 ตำบล กระจาย อำเภอปาดัว จังหวัดยโสธร 35150

ลำดับ	รายการ	รหัสบัญชี	จำนวนเงิน (บาท)	หมายเหตุ
1	หลักประกันสัญญา โครงการปรับปรุงผิวทาง แอสฟัลต์คอนกรีตถนนอุบลกิจ เป็นหนังสือค่าประกัน ธนาคารกสิกรไทย จำกัด (มหาชน) สาขา ยโสธร เลขที่ 100067375704 ลงวันที่ 29 มีนาคม 2567	2208010101.001	20,000.00	สัญญาเลขที่ ทน.อบ.64/2567(CNTR- 01381/67)
รวมเงิน			20,000.00	

ตัวอักษร (สองหมื่นบาทถ้วน)

ลงชื่อ ผู้รับหลักฐานการรับหนังสือค่าประกัน

หลักฐานการรับหนังสือค้ำประกัน

เลขที่ CB-00043/67

(สำเนา)

วันที่ 29 เมษายน 2567

เทศบาลนครอุบลราชธานี อำเภอเมืองอุบลราชธานี จังหวัดอุบลราชธานี

ชื่อ หจก. นิกโก้ไทย คอนสตรัคชั่น

128 ม.1 ตำบล กระจาย อำเภอปาดัง จังหวัดยโสธร 35150

ลำดับ	รายการ	รหัสบัญชี	จำนวนเงิน (บาท)	หมายเหตุ
1	หลักประกันสัญญา โครงการปรับปรุงผิวทาง แอสฟัลต์คอนกรีตถนนอุบลกิจ เป็นหนังสือค้ำประกัน ธนาคารกสิกรไทย จำกัด (มหาชน) สาขา ยโสธร เลขที่ 100067375704 ลงวันที่ 29 มีนาคม 2567	2208010101.001	20,000.00	สัญญาเลขที่ ทน.อบ.64/2567(CNTR-01381/67)
รวมเงิน			20,000.00	

ตัวอักษร (สองหมื่นบาทถ้วน)

ลงชื่อ ผู้รับหลักฐานการรับหนังสือค้ำประกัน