

# ต้นฉบับ

## สัญญาจ้างก่อสร้าง

สัญญาเลขที่ ทน.อบ.๒๑๗/๒๕๖๗

สัญญาฉบับนี้ทำขึ้น ณ เทศบาลนครอุบลราชธานี ตำบล/แขวง ในเมือง อำเภอ/เขตเมือง อุบลราชธานี จังหวัด อุบลราชธานี เมื่อวันที่ ๙ กันยายน ๒๕๖๗ ระหว่าง เทศบาลนคร อุบลราชธานี โดย นายอาทิตย์ คุณผล รองนายกเทศมนตรีนครอุบลราชธานี ปฏิบัติราชการแทน นายกเทศมนตรีนครอุบลราชธานี ซึ่งต่อไปในสัญญานี้เรียกว่า "ผู้ว่าจ้าง" ฝ่ายหนึ่ง กับ ห้างหุ้นส่วนจำกัด เกียรติไพศาลการโยธา ซึ่งจดทะเบียนเป็นนิติบุคคล ณ สำนักงานทะเบียนหุ้นส่วนบริษัทจังหวัด ยโสธร กรม พัฒนารัฐกิจการค้า กระทรวงพาณิชย์ มีสำนักงานใหญ่อยู่ เลขที่ ๑๙๖ หมู่ ๒ ตำบล/แขวง ศรีฐาน อำเภอ/ เขต ป่าดัว จังหวัด ยโสธร โดย นายธนเกียรติ เกษมราช ผู้มีอำนาจลงนามผูกพันนิติบุคคลปรากฏตาม หนังสือรับรองของ สำนักงานทะเบียนหุ้นส่วนบริษัท จังหวัดยโสธร กรมพัฒนารัฐกิจการค้า กระทรวงพาณิชย์ ที่ ลงวันที่ ๒๔ พฤษภาคม ๒๕๖๗ แนบท้ายสัญญานี้ซึ่งต่อไปในสัญญานี้เรียกว่า "ผู้รับจ้าง" อีกฝ่ายหนึ่ง

คู่สัญญาได้ตกลงกันมีข้อความดังต่อไปนี้

### ข้อ ๑. ข้อตกลงว่าจ้าง

ผู้ว่าจ้างตกลงจ้างและผู้รับจ้างตกลงรับจ้างทำงาน ปรับปรุงผิวทางแอสฟัลต์คอนกรีต ขอยพิชิตรังสรรค์ ๖/๑.๑ โดยวิธีเฉพาะเจาะจง ณ ขอยพิชิตรังสรรค์ ๖/๑.๑ ตำบล/แขวง ในเมือง อำเภอ/ เขต เมืองอุบลราชธานี จังหวัด อุบลราชธานี ตามข้อกำหนดและเงื่อนไขแห่งสัญญานี้รวมทั้งเอกสารแนบท้าย สัญญา

ผู้รับจ้างตกลงที่จะจัดหาแรงงานและวัสดุ เครื่องมือเครื่องใช้ ตลอดจนอุปกรณ์ต่างๆ ชนิดดีเพื่อใช้ในการจ้างตามสัญญานี้

### ข้อ ๒. เอกสารอันเป็นส่วนหนึ่งของสัญญานี้

เอกสารแนบท้ายสัญญาดังต่อไปนี้ให้ถือเป็นส่วนหนึ่งของสัญญานี้

- |   |              |
|---|--------------|
| ๒.๑ ใบเสนอราคา                            | จำนวน ๑ หน้า |
| ๒.๒ ปริมาณงาน                             | จำนวน ๒ หน้า |
| ๒.๓ แบบแปลนเลขที่ ข.๒๐๐/๖๗                | จำนวน ๖ หน้า |
| ๒.๔ หลักประกันสัญญา หนังสือค้ำประกันสัญญา | จำนวน ๑ ฉบับ |
| ๒.๕ สูตรปรับราคา (ค่า k)                  |              |

### หมวดงานทาง

๑. งานผิวทาง PRIME COAT, TACK COAT , SEAL COAT

ใช้สูตร  $K=0.30+0.40 At/Ao + 0.20 Et/Eo + 0.10 Ft/Fo$

๒. งานผิวทาง ASPHALTIC CONCRETE, PENETRATION MACADAM

ใช้สูตร  $K=0.30+0.10 Mt/Mo + 0.40 At/Ao + 0.10 Et/Eo + 0.10 Ft/Fo$

ความใดในเอกสารแนบท้ายสัญญานี้ขัดหรือแย้งกับข้อความในสัญญานี้ ให้ใช้

ข้อความในสัญญานี้บังคับ และในกรณีที่เอกสารแนบท้ายสัญญาขัดแย้งกันเอง ผู้รับจ้างจะต้องปฏิบัติตามคำ วินิจฉัยของผู้ว่าจ้าง คำวินิจฉัยของผู้ว่าจ้างให้ถือเป็นที่สุด และผู้รับจ้างไม่มีสิทธิเรียกร้องค่าจ้าง ค่าเสียหายหรือ ค่าใช้จ่ายใดๆเพิ่มเติมจากผู้ว่าจ้างทั้งสิ้น

(ลงชื่อ).....

(นายอาทิตย์



(ลงชื่อ).....

(นายธนเกียรติ



## ต้นฉบับ

### ข้อ๓.หลักประกันการปฏิบัติตามสัญญา

ในขณะที่ทำสัญญานี้ผู้รับจ้างได้นำหลักประกันเป็นหนังสือค้ำประกันสัญญาของ ธนาคาร กสิกรไทย สาขา ยโสธร เลขที่ ๑๐๐๑๖๗๕๖๔๐๓ ลงวันที่ ๒๖ สิงหาคม ๒๕๖๗ เป็นจำนวนเงิน ๑๔,๐๐๐.-บาท (หนึ่งหมื่นสี่พันบาทถ้วน) ซึ่งเท่ากับร้อยละ ๕ (ห้า) ของราคาค่าจ้างตามสัญญามามอบให้แก่ ผู้ว่าจ้างเพื่อเป็นหลักประกันการปฏิบัติตามสัญญานี้

กรณีผู้รับจ้างใช้หนังสือค้ำประกันมาเป็นหลักประกันการปฏิบัติตามสัญญา หนังสือ ค้ำประกันดังกล่าวจะต้องออกโดยธนาคารที่ประกอบกิจการในประเทศไทย หรือโดยบริษัทเงินทุนหรือบริษัท เงินทุนหลักทรัพย์ที่ได้รับอนุญาตให้ประกอบกิจการเงินทุนเพื่อการพาณิชย์และประกอบธุรกิจ ค้ำประกันตาม ประกาศของธนาคารแห่งประเทศไทย ตามรายชื่อบริษัทเงินทุนที่ธนาคารแห่งประเทศไทยแจ้งเวียนให้ทราบ ตามแบบที่คณะกรรมการนโยบายการจัดซื้อจัดจ้างและการบริหารพัสดุภาครัฐกำหนดหรืออาจเป็นหนังสือ ค้ำประกันอิเล็กทรอนิกส์ตามวิธีการที่กรมบัญชีกลางกำหนดก็ได้ และจะต้องมีอายุการค้ำประกันตลอดไป จนกว่าผู้รับจ้างพ้นข้อผูกพันตามสัญญานี้

หลักประกันที่ผู้รับจ้างนำมามอบให้ตามวรรคหนึ่ง จะต้องมียุครอบคลุมความ รับผิดชอบทั้งปวงของผู้รับจ้างตลอดอายุสัญญา ถ้าหลักประกันที่ผู้รับจ้างนำมามอบให้ดังกล่าวลดลงหรือเสื่อมค่าลง หรือมีอายุไม่ครอบคลุมถึงความรับผิดชอบของผู้รับจ้างตลอดอายุสัญญา ไม่ว่าจะด้วยเหตุใดๆ ก็ตาม รวมถึงกรณี ผู้รับจ้างส่งมอบงานล่าช้าเป็นเหตุให้ระยะเวลาแล้วเสร็จหรือวันครบกำหนดความรับผิดชอบในความชำรุดบกพร่อง ตามสัญญาเปลี่ยนแปลงไป ไม่ว่าจะเกิดขึ้นคราวใด ผู้รับจ้างต้องหาหลักประกันใหม่หรือหลักประกันเพิ่มเติมให้ มีจำนวนครบถ้วนตามวรรคหนึ่งมามอบให้แก่ผู้ว่าจ้างภายใน ๑๕ (สิบห้า) วัน นับถัดจากวันที่ได้รับแจ้งเป็น หนังสือจากผู้ว่าจ้าง

หลักประกันที่ผู้รับจ้างนำมามอบไว้ตามข้อนี้ ผู้ว่าจ้างจะคืนให้แก่ผู้รับจ้าง โดยไม่มี ดอกเบี้ยเมื่อผู้รับจ้างพ้นจากข้อผูกพันและความรับผิดชอบทั้งปวงตามสัญญานี้แล้ว

### ข้อ.๔(ข)ค่าจ้างและการจ่ายเงิน

ผู้ว่าจ้างตกลงจ่าย และผู้รับจ้างตกลงรับเงินค่าจ้างจำนวนเงิน ๒๘๐,๐๐๐.-บาท (สองแสนแปดหมื่นบาทถ้วน) ซึ่งได้รวมภาษีมูลค่าเพิ่ม จำนวน ๑๘,๓๑๗.๗๖ บาท (หนึ่งหมื่นแปดพันสาม ร้อยสิบเจ็ดบาทเจ็ดสิบหกสตางค์) ตลอดจน ภาษีอากรอื่น ๆ และค่าใช้จ่ายทั้งปวงด้วยแล้ว โดยถือราคาเหมา รวม เป็นเกณฑ์ และกำหนดการจ่ายเงิน เป็นงวด ๆ ดังนี้

งวดที่ ๑ (งวดสุดท้าย) เป็นจำนวนเงิน ๒๘๐,๐๐๐.-บาท (สองแสนแปดหมื่นบาทถ้วน) เมื่อผู้รับจ้างได้ปฏิบัติงาน

- |   |                                 |
|---|---------------------------------|
| ๑. งานลาดแอสฟัลต์แตกโค้ด                  | พื้นที่รวมไม่น้อยกว่า ๓๖๓ ตร.ม. |
| ๒. งานปูผิวทางแอสฟัลต์คอนกรีต หนา ๐.๐๕ ม. | พื้นที่รวมไม่น้อยกว่า ๓๖๓ ตร.ม. |
| ๓. งานบ่อพักในผิวจราจร                    |                                 |
| - ปรับระดับพร้อมเปลี่ยนฝาบ่อพัก           | จำนวน ๘ ชุด                     |
| - ปรับระดับฝาบ่อรับน้ำ                    | จำนวน ๑ ชุด                     |
| - ปรับระดับพร้อมเปลี่ยนฝาบ่อรับน้ำ        | จำนวน ๗ ชุด                     |
|   | พื้นที่ไม่น้อยกว่า ๑๙ ตร.ม.     |

(ลงชื่อ).....

(นายอาทิตย์



(ลงชื่อ).....

(นายวิชาญ



## ต้นฉบับ

### ๕. งานโคมไฟส่องสว่างถนน

- โคมไฟหลอด LED ขนาดไม่น้อยกว่า ๑๕๐ วัตต์ จำนวน ๑ ชุด
- ขาจับกิ่งโคมไฟปรับระดับ ขนาด ๒ นิ้ว พร้อมอุปกรณ์ จำนวน ๑ ชุด

### ๖. ป้ายโครงการ

จำนวน ๑ ป้าย

### ๗. และงานอื่นๆ ตามแบบแปลนเทศบาลนครอุบลราชธานีกำหนดที่ แบบเลขที่

ช.๒๐๐/๖๗ พร้อมเก็บทำความสะอาดสถานที่ก่อสร้างตามแบบแปลนของเทศบาล

### ข้อ ๕. เงินค่าจ้างล่วงหน้า

ผู้ว่าจ้างตกลงจ่ายเงินค่าจ้างล่วงหน้าให้แก่ผู้รับจ้างเป็นจำนวนเงิน - บาท ซึ่งเท่ากับ ร้อยละ - ของราคาค่าจ้างตามสัญญาที่ระบุไว้ในข้อ ๔

เงินค่าจ้างล่วงหน้าดังกล่าวจะจ่ายให้ภายหลังจากที่ผู้รับจ้างได้วางหลักประกันการรับเงินค่าจ้างล่วงหน้าเป็นหนังสือค้ำประกันหรือหนังสือค้ำประกันอิเล็กทรอนิกส์ของธนาคารภายในประเทศ หรือ พันธบัตรรัฐบาลไทย เต็มตามจำนวนเงินค่าจ้างล่วงหน้านั้นให้แก่ผู้ว่าจ้าง ผู้รับจ้างจะต้องออกใบเสร็จรับเงินค่าจ้างล่วงหน้า ตามแบบที่ผู้ว่าจ้างกำหนดให้ และผู้รับจ้างตกลงที่จะกระทำตามเงื่อนไขอันเกี่ยวกับการใช้จ่ายและการใช้คืนเงินค่าจ้างล่วงหน้าดังกล่าวต่อไปนี้

๕.๑ ผู้รับจ้างจะใช้เงินค่าจ้างล่วงหน้าเพื่อเป็นค่าใช้จ่ายในการปฏิบัติงานตามสัญญาเท่านั้นหากผู้รับจ้างใช้จ่ายเงินค่าจ้างล่วงหน้า หรือส่วนใดส่วนหนึ่งของเงินค่าจ้างล่วงหน้าในทางอื่นผู้ว่าจ้างอาจจะเรียกเงินค่าจ้างล่วงหน้าคืนจากผู้รับจ้างหรือบังคับเอาจากหลักประกันการรับเงินค่าจ้างล่วงหน้าได้ทันที

๕.๒ เมื่อผู้ว่าจ้างเรียกร้อง ผู้รับจ้างต้องแสดงหลักฐานการใช้จ่ายเงินค่าจ้างล่วงหน้า เพื่อพิสูจน์ว่าได้เป็นไปตามข้อ ๕.๑ ภายในกำหนด ๑๕ (สิบห้า) วัน นับถัดจากวันได้รับแจ้งเป็นหนังสือจากผู้ว่าจ้างหากผู้รับจ้างไม่อาจแสดงหลักฐานดังกล่าวภายในกำหนด ๑๕ (สิบห้า) วัน ผู้ว่าจ้างอาจเรียกเงินค่าจ้างล่วงหน้าคืนจากผู้รับจ้างหรือบังคับเอาจากหลักประกันการรับเงินค่าจ้างล่วงหน้าได้ทันที

### ๕.๓(ข) (สำหรับสัญญาที่เป็นราคาเหมารวม)

ในการจ่ายเงินค่าจ้างให้แก่ผู้รับจ้างตามข้อ ๔ ผู้ว่าจ้างจะหักเงินค่าจ้างในแต่ละงวดเพื่อชดใช้คืนเงินค่าจ้างล่วงหน้าไว้จำนวนร้อยละ - ของจำนวนเงินค่าจ้างในแต่ละงวดจนกว่าจำนวนเงินไว้จะครบตามจำนวนเงินที่หักค่าจ้างล่วงหน้าจากผู้รับจ้างได้รับไปแล้ว ยกเว้นค่าจ้างงวดสุดท้ายจะหักไว้เป็นจำนวนเท่ากับจำนวนเงินค่าจ้างล่วงหน้าที่เหลือทั้งหมด

๕.๔ เงินจำนวนใด ๆ ก็ตามที่ผู้รับจ้างจะต้องจ่ายให้แก่ผู้ว่าจ้างเพื่อชำระหนี้หรือเพื่อชดใช้ความรับผิดชอบต่างๆ ตามสัญญา ผู้ว่าจ้างจะหักเอาจากเงินค่าจ้างงวดที่จะจ่ายให้แก่ผู้รับจ้างก่อนที่จะหักชดใช้คืนเงินค่าจ้างล่วงหน้า

๕.๕ ในกรณีที่มีการบอกเลิกสัญญา หากเงินค่าจ้างล่วงหน้าที่เหลือเกินกว่าจำนวนเงินที่ผู้รับจ้างจะได้รับหลังจากหักชดใช้ในกรณีอื่นแล้ว ผู้รับจ้างจะต้องจ่ายคืนเงินจำนวนที่เหลือนั้นให้แก่ผู้ว่าจ้าง ภายใน ๗ (เจ็ด) วัน นับถัดจากวันได้รับแจ้งเป็นหนังสือจากผู้ว่าจ้าง

### ๕.๖ (ข) (สำหรับสัญญาที่เป็นราคาเหมารวม)

ผู้ว่าจ้างจะคืนหลักประกันการรับเงินค่าจ้างล่วงหน้าให้แก่ผู้รับจ้าง ต่อเมื่อผู้ว่าจ้างได้หักเงินค่าจ้างไว้ครบตามจำนวนเงินค่าจ้างล่วงหน้าตามข้อ ๕.๓ (ข) แล้วจึงดำเนินการดังต่อไปนี้ ผู้รับจ้างมีสิทธิขอคืนหลักประกันการรับเงินค่าจ้างล่วงหน้าบางส่วนก่อนได้

(ลงชื่อ).....

(นายอาทิตย์



(ลงชื่อ).....

(นายธนเกียรติ

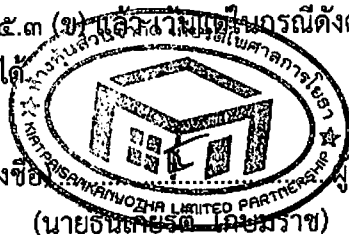

## ต้นฉบับ

(๑) กรณีผู้รับจ้างวางหลักประกันการรับเงินค่าจ้างล่วงหน้าไว้ฉบับเดียว หากผู้ว่าจ้างได้หักเงินค่าจ้างล่วงหน้าไปแล้ว ผู้รับจ้างมีสิทธิขอคืนหลักประกันการรับเงินค่าจ้างล่วงหน้าในส่วนที่ผู้ว่าจ้างได้หักเงินค่าจ้างล่วงหน้าไปแล้วนั้น โดยผู้รับจ้างจะต้องนำหลักประกันการรับเงินค่าจ้างล่วงหน้าฉบับใหม่ที่มีมูลค่าเท่ากับเงินค่าจ้างล่วงหน้าที่เหลืออยู่มาวางให้แก่ผู้ว่าจ้าง

(๒) กรณีผู้รับจ้างได้วางหลักประกันการรับเงินค่าจ้างล่วงหน้าไว้หลายฉบับ ซึ่งแต่ละฉบับมีมูลค่าเท่ากับจำนวนเงินค่าจ้างล่วงหน้าที่ผู้ว่าจ้างจะต้องหักไว้ในแต่ละงวด หากผู้ว่าจ้างได้หักเงินค่าจ้างล่วงหน้าในงวดใดแล้ว ผู้รับจ้างมีสิทธิขอคืนหลักประกันการรับเงินค่าจ้างล่วงหน้าในงวดนั้นได้

### ข้อ ๖. การหักเงินประกันผลงาน

ในการจ่ายเงินค่าจ้างให้แก่ผู้รับจ้างแต่ละงวด ผู้ว่าจ้างจะหักเงินจำนวนร้อยละ - ของเงินที่ต้องจ่ายในงวดนั้นเพื่อเป็นประกันผลงาน ในกรณีที่เงินประกันผลงานถูกหักไว้แล้วเป็นจำนวนเงินไม่ต่ำกว่า - บาท ผู้รับจ้างมีสิทธิที่จะขอเงินประกันผลงานคืน โดยนำหนังสือคำประกันของธนาคารหรือหนังสือคำประกันอิเล็กทรอนิกส์ซึ่งออกโดยธนาคารภายในประเทศมามอบให้ผู้ว่าจ้างเพื่อเป็นหลักประกันแทนก็ได้

ผู้ว่าจ้างจะคืนเงินประกันผลงาน และ/หรือหนังสือคำประกันของธนาคารดังกล่าวตามวรรคหนึ่งโดยไม่มีดอกเบี้ยให้แก่ผู้รับจ้างพร้อมกับการจ่ายเงินค่าจ้างงวดสุดท้าย

### ข้อ ๗ (ข) กำหนดเวลาแล้วเสร็จและสิทธิของผู้ว่าจ้างในการบอกเลิกสัญญา

ผู้รับจ้างต้องเริ่มทำงานที่รับจ้างภายในวันที่ ๑๐ กันยายน ๒๕๖๗ และจะต้องทำงานให้แล้วเสร็จบริบูรณ์ภายในวันที่ ๘ พฤศจิกายน ๒๕๖๗ ถ้าผู้รับจ้างมิได้ลงมือทำงานภายในกำหนดเวลา หรือไม่สามารทำงานให้แล้วเสร็จตามกำหนดเวลา หรือมีเหตุให้เชื่อได้ว่าผู้รับจ้างไม่สามารถทำงานให้แล้วเสร็จภายในกำหนดเวลา หรือจะแล้วเสร็จล่าช้าเกินกว่ากำหนดเวลา หรือผู้รับจ้างทำผิดสัญญาข้อใดข้อหนึ่ง หรือตกเป็นผู้ถูกพิทักษ์ทรัพย์เด็ดขาด หรือตกเป็นผู้ล้มละลาย หรือเพิกเฉยไม่ปฏิบัติตามคำสั่งของคณะกรรมการตรวจรับพัสดุหรือผู้ควบคุมงานหรือบริษัทที่ปรึกษาซึ่งได้รับมอบอำนาจจากผู้ว่าจ้าง ผู้ว่าจ้างมีสิทธิที่จะบอกเลิกสัญญานี้ได้ และมีสิทธิจ้างผู้รับจ้างรายใหม่เข้าทำงานของผู้รับจ้างให้ลุล่วงไปด้วย การใช้สิทธิบอกเลิกสัญญานั้นไม่กระทบสิทธิของผู้ว่าจ้างที่จะเรียกร้องค่าเสียหายจากผู้รับจ้าง

การที่ผู้ว่าจ้างไม่ใช้สิทธิเลิกสัญญาดังกล่าวข้างต้นไม่เป็นเหตุให้ผู้รับจ้างพ้นจากความรับผิดชอบตามสัญญา

### ข้อ ๘ ความรับผิดชอบในความชำรุดบกพร่องของงานจ้าง

เมื่องานแล้วเสร็จบริบูรณ์ และผู้ว่าจ้างได้รับมอบงานจากผู้รับจ้างหรือจากผู้รับจ้างรายใหม่ ในกรณีที่มีการบอกเลิกสัญญาตามข้อ ๗ หากมีเหตุชำรุดบกพร่องหรือเสียหายเกิดขึ้นจากการจ้างนี้ ภายในกำหนด ๒ (สอง) ปี นับถัดจากวันที่ได้รับมอบงานดังกล่าว ซึ่งความชำรุดบกพร่องหรือเสียหายนั้นเกิดจากความบกพร่องของผู้รับจ้างอันเกิดจากการใช้วัสดุที่ไม่ถูกต้องหรือทำไว้ไม่เรียบร้อย หรือทำไม่ถูกต้องตามมาตรฐานแห่งหลักวิชา ผู้รับจ้างจะต้องรีบทำการแก้ไข ให้เป็นที่เรียบร้อยโดยไม่ชักช้า โดยผู้ว่าจ้างไม่ต้องออกเงินใดๆ ในการนี้ทั้งสิ้น หากผู้รับจ้างไม่กระทำการดังกล่าวภายในกำหนด ๑๕ (สิบห้า) วัน นับถัดจากวันที่ได้รับแจ้งเป็นหนังสือจาก ผู้ว่าจ้างหรือไม่ทำการแก้ไขให้ถูกต้องเรียบร้อยภายในเวลาที่ผู้ว่าจ้างกำหนด ให้ผู้ว่าจ้างมีสิทธิที่จะทำการนั้นเองหรือจ้างผู้อื่นให้ทำแทนนั้น โดยผู้รับจ้างต้องเป็นผู้ออกค่าใช้จ่ายเองทั้งสิ้น

ในกรณีที่ผู้รับจ้างจำเป็นต้องรีบแก้ไขเหตุชำรุดบกพร่องหรือเสียหายโดยเร็ว และไม่อาจรอให้ผู้รับจ้างแก้ไขในระยะเวลาที่กำหนดไว้ดังกล่าววรรคหนึ่งได้ ผู้ว่าจ้างมีสิทธิในการแจ้งการแก้ไขเหตุชำรุดบกพร่องหรือ

(ลงชื่อ).....

(นายอาทิตย์

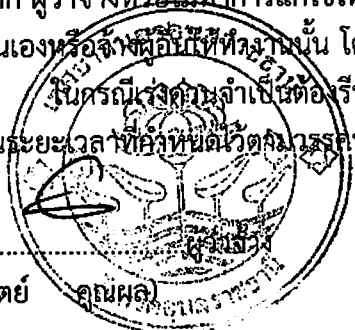

(ลงชื่อ).....

(นายชย



## ต้นฉบับ

เสียหายนั้นเอง หรือจ้างผู้อื่นให้ซ่อมแซมความชำรุดบกพร่องหรือเสียหาย โดยผู้รับจ้าง ต้องรับผิดชอบชำระค่าใช้จ่ายทั้งหมด

การที่ผู้ว่าจ้างทำการนั้นเอง หรือจ้างผู้อื่นให้ทำงานนั้นแทนผู้รับจ้าง ไม่ทำให้ผู้รับจ้างหลุดพ้นจากความรับผิดชอบตามสัญญา หากผู้รับจ้างไม่ชดใช้ค่าใช้จ่ายหรือค่าเสียหายตามที่ผู้ว่าจ้างเรียกร้อง ผู้ว่าจ้างมีสิทธิบังคับจากหลักประกันการปฏิบัติตามสัญญาได้

### ข้อ ๙ การจ้างช่วง

ผู้รับจ้างจะต้องไม่เอางานทั้งหมดหรือแต่บางส่วนแห่งสัญญานี้ไปจ้างช่วงอีกทอดหนึ่ง เว้นแต่การจ้างช่วงงานแต่บางส่วนที่ได้รับอนุญาตเป็นหนังสือจากผู้ว่าจ้างแล้ว การที่ผู้ว่าจ้างได้อนุญาตให้จ้างช่วงงานแต่บางส่วนดังกล่าวนี้ ไม่เป็นเหตุให้ผู้รับจ้างหลุดพ้นจาก ความรับผิดชอบหรือพันธะหน้าที่ตามสัญญานี้ และผู้รับจ้างจะยังคงต้องรับผิดชอบในความผิดและความประมาทเลินเล่อของผู้รับจ้างช่วง หรือของตัวแทนหรือลูกจ้างของผู้รับจ้างช่วงนั้นทุกประการ

กรณีผู้รับจ้างไปจ้างช่วงงานแต่บางส่วนโดยฝ่าฝืนความในวรรคหนึ่ง ผู้รับจ้างต้องชำระค่าปรับให้แก่ผู้ว่าจ้างเป็นจำนวนเงินในอัตราร้อยละ ๑๐ (สิบ) ของวงเงินของงานที่จ้างช่วงตามสัญญา ทั้งนี้ ไม่ตัดสิทธิผู้ว่าจ้างในการบอกเลิกสัญญา

### ข้อ ๑๐ การควบคุมงานของผู้รับจ้าง

ผู้รับจ้างจะต้องควบคุมงานที่รับจ้างอย่างเอาใจใส่ ด้วยประสิทธิภาพและความชำนาญ และในระหว่างทำงานที่รับจ้างจะต้องจัดให้มีผู้แทนซึ่งทำงานเต็มเวลาเป็นผู้รับผิดชอบควบคุมงานของ ผู้รับจ้าง ผู้แทนดังกล่าวจะต้องได้รับมอบอำนาจจากผู้รับจ้าง คำสั่งหรือคำแนะนำต่างๆ ที่ผู้ว่าจ้าง คณะกรรมการตรวจรับพัสดุ ผู้ควบคุมงาน หรือบริษัทที่ปรึกษาที่ผู้ว่าจ้างแต่งตั้ง ได้แจ้งแก่ผู้แทนเช่นว่านั้น ให้ถือว่าเป็นคำสั่งหรือคำแนะนำที่ได้แจ้งแก่ผู้รับจ้าง การแต่งตั้งผู้แทนตามข้อนี้จะต้องทำเป็นหนังสือและต้องได้รับความเห็นชอบเป็นหนังสือ จากผู้ว่าจ้าง การเปลี่ยนตัวหรือแต่งตั้งผู้แทนใหม่จะทำได้หากไม่ได้รับความเห็นชอบ เป็นหนังสือจากผู้ว่าจ้างก่อน

ผู้ว่าจ้างมีสิทธิที่จะขอให้เปลี่ยนตัวผู้แทนตามวรรคหนึ่ง โดยแจ้งเป็นหนังสือไปยังผู้รับจ้าง และผู้รับจ้างจะต้องทำการเปลี่ยนตัวผู้แทนนั้นโดยพลัน โดยไม่คิดค่าจ้างหรือราคาเพิ่มหรืออ้างเป็นเหตุเพื่อขยายอายุสัญญาอันเนื่องมาจากเหตุนี้

### ข้อ ๑๑ ความรับผิดของผู้รับจ้าง

ผู้รับจ้างจะต้องรับผิดชอบต่ออุบัติเหตุ ความเสียหาย หรือภัยอันตรายใดๆ อันเกิดจากการปฏิบัติงานของผู้รับจ้าง และจะต้องรับผิดชอบต่อความเสียหายจากการกระทำของลูกจ้างหรือตัวแทน ของผู้รับจ้าง และจากการปฏิบัติงานของผู้รับจ้างช่วงด้วย (ถ้ามี)

ความเสียหายใดๆ อันเกิดแก่งานที่ผู้รับจ้างได้ทำขึ้น แม้จะเกิดขึ้นเพราะเหตุสุดวิสัยก็ตาม ผู้รับจ้างจะต้องรับผิดชอบโดยซ่อมแซมให้คืนดีหรือ เปลี่ยนให้ใหม่โดยค่าใช้จ่ายของผู้รับจ้างเอง เว้นแต่ความเสียหายนั้นเกิดจากความผิดของผู้ว่าจ้าง ทั้งนี้ ความรับผิดของผู้รับจ้างดังกล่าวในข้อนี้จะสิ้นสุดลงเมื่อผู้ว่าจ้างได้รับมอบงานครั้งสุดท้าย ซึ่งหลังจากนั้นผู้รับจ้างคงต้องรับผิดชอบเพียงในกรณีชำรุดบกพร่อง หรือความเสียหายดังกล่าวในข้อ ๘ เท่านั้น

ผู้รับจ้างจะต้องรับผิดชอบต่อบุคคลภายนอกในความเสียหายใดๆ อันเกิดจาก การปฏิบัติงานของผู้รับจ้าง หรือลูกจ้างหรือตัวแทนของผู้รับจ้าง รวมถึงผู้รับจ้างช่วง (ถ้ามี) หากผู้ว่าจ้างถูกเรียกร้องหรือฟ้องร้องหรือต้องชดใช้ค่าเสียหายให้แก่บุคคลภายนอกไปแล้ว ผู้รับจ้างจะต้องดำเนินการใดๆ

(ลงชื่อ).....ผู้ว่าจ้าง

(นายอาทิตย์ คุณผล)

(ลงชื่อ).....ผู้รับจ้าง

(นายธนเกียรติ เจริญทรัพย์)

## ต้นฉบับ

เพื่อให้มีการว่าต่างแ่ต่างให้แก่ผู้ว่าจ้างโดยค่าใช้จ่ายของผู้รับจ้างเอง รวมทั้งผู้รับจ้างจะต้องชดใช้ค่าเสียหายนั้นๆ ตลอดจนค่าใช้จ่ายใดๆ อันเกิดจากการถูกรื้อหรือถูกฟ้องร้องให้แก่ผู้ว่าจ้างทันที

### ข้อ ๑๒ การจ่ายเงินแก่ลูกจ้าง

ผู้รับจ้างจะต้องจ่ายเงินแก่ลูกจ้างที่ผู้รับจ้างได้จ้างมาในอัตราและตามกำหนดเวลาที่ผู้รับจ้างได้ตกลงหรือทำสัญญาไว้ต่อลูกจ้างดังกล่าว

ถ้าผู้รับจ้างไม่จ่ายเงินค่าจ้างหรือค่าทดแทนอื่นใดแก่ลูกจ้างดังกล่าวในวาระหนึ่ง ผู้ว่าจ้างมีสิทธิที่จะเอาเงินค่าจ้างที่จะต้องจ่ายแก่ผู้รับจ้างมาจ่ายให้แก่ลูกจ้างของผู้รับจ้างดังกล่าว และให้ถือว่าผู้ว่าจ้างได้จ่ายเงินจำนวนนั้นเป็นค่าจ้างให้แก่ผู้รับจ้างตามสัญญาแล้ว

ผู้รับจ้างจะต้องจัดให้มีประกันภัยสำหรับลูกจ้างทุกคนที่จ้างมาทำงาน โดยให้ครอบคลุมถึงความรับผิดชอบทั้งปวงของผู้รับจ้าง รวมทั้งผู้รับจ้างช่วง (ถ้ามี) ในกรณีความเสียหายที่คิดค่าสินไหมทดแทนได้ตามกฎหมาย ซึ่งเกิดจากอุบัติเหตุหรือภัยอันตรายใดๆ ต่อลูกจ้างหรือบุคคลอื่น ที่ผู้รับจ้างหรือผู้รับจ้างช่วงจ้างมาทำงาน ผู้รับจ้างจะต้องส่งมอบกรมธรรม์ประกันภัยดังกล่าว พร้อมทั้งหลักฐานการชำระเบี้ยประกันให้แก่ผู้ว่าจ้างเมื่อผู้ว่าจ้างเรียกร้อง

### ข้อ ๑๓ การตรวจงานจ้าง

ถ้าผู้ว่าจ้างแต่งตั้งคณะกรรมการตรวจรับพัสดุ ผู้ควบคุมงาน หรือบริษัท ที่ปรึกษาเพื่อควบคุมการทำงานของผู้รับจ้าง คณะกรรมการตรวจรับพัสดุ ผู้ควบคุมงาน หรือบริษัทที่ปรึกษานั้นมีอำนาจเข้าไปตรวจการงานในโรงงานและสถานที่ก่อสร้างได้ตลอดเวลา และผู้รับจ้างจะต้องอำนวยความสะดวกและให้ความช่วยเหลือในการนั้นตามสมควร

การที่มีคณะกรรมการตรวจรับพัสดุ ผู้ควบคุมงาน หรือบริษัทที่ปรึกษานั้น หากทำให้ผู้รับจ้างพ้นความรับผิดชอบตามสัญญานี้ข้อใดข้อหนึ่งไม่

### ข้อ ๑๔ แบบรูปและรายการละเอียดตลาดเคลื่อน

ผู้รับจ้างรับรองว่าได้ตรวจสอบและทำความเข้าใจในแบบรูปและรายการละเอียดโดยถี่ถ้วนแล้ว หากปรากฏว่าแบบรูปและรายการละเอียดนั้นผิดพลาดหรือคลาดเคลื่อน ไปจากหลักการทางวิศวกรรมหรือทางเทคนิค ผู้รับจ้างตกลงที่จะปฏิบัติตามคำวินิจฉัยของผู้ว่าจ้าง คณะกรรมการตรวจรับพัสดุ ผู้ควบคุมงาน หรือบริษัทที่ปรึกษาที่ผู้ว่าจ้างแต่งตั้ง เพื่อให้งานแล้วเสร็จบริบูรณ์ คำวินิจฉัยดังกล่าวให้ถือเป็นที่สุด โดยผู้รับจ้างจะคิดค่าจ้าง ค่าเสียหาย หรือค่าใช้จ่ายใดๆ เพิ่มขึ้น จากผู้ว่าจ้างหรือขอขยายอายุสัญญาไม่ได้

### ข้อ ๑๕ การควบคุมงานโดยผู้ว่าจ้าง

ผู้รับจ้างตกลงว่าคณะกรรมการตรวจรับพัสดุ ผู้ควบคุมงาน หรือบริษัท ที่ปรึกษาที่ผู้ว่าจ้างแต่งตั้ง มีอำนาจที่จะตรวจสอบและควบคุมงานเพื่อให้เป็นไปตาม สัญญานี้ และมีอำนาจที่จะสั่งให้แก้ไขเปลี่ยนแปลงเพิ่มเติม หรือตัดทอนซึ่งงานตามสัญญานี้ หากผู้รับจ้างขัดขืน ไม่ปฏิบัติตาม ผู้ว่าจ้าง คณะกรรมการตรวจรับพัสดุ ผู้ควบคุมงาน หรือบริษัทที่ปรึกษา มีอำนาจ ที่จะสั่งให้หยุดการนั้นชั่วคราวได้ ความล่าช้าในกรณีเช่นนี้ ผู้รับจ้างจะถือเป็นเหตุขอขยายระยะเวลา การปฏิบัติงานตามสัญญาหรือเรียกร้องค่าเสียหายใดๆ ไม่ได้ทั้งสิ้น

(ลงชื่อ).....

(นายอาทิตย์



คุณผล)

ผู้ว่าจ้าง

(ลงชื่อ).....

(นายอภัยสิทธิ์



ผู้รับจ้าง

## ต้นฉบับ

### ข้อ ๑๖ งานพิเศษและการแก้ไขงาน

ผู้ว่าจ้างมีสิทธิที่จะสั่งเป็นหนังสือให้ผู้รับจ้างทำงานพิเศษซึ่งไม่ได้แสดงไว้หรือรวมอยู่ในเอกสารสัญญาฯ หากงานพิเศษนั้นๆ อยู่ในขอบข่ายทั่วไปแห่งวัตถุประสงค์ของสัญญานี้ นอกจากนี้ ผู้ว่าจ้างยังมีสิทธิสั่งให้เปลี่ยนแปลงหรือแก้ไขแบบรูปและข้อกำหนดต่างๆ ในเอกสารสัญญานี้ด้วย

อัตราค่าจ้างหรือราคาที่กำหนดใช้ในสัญญานี้ ให้กำหนดใช้สำหรับงานพิเศษ หรืองานที่เพิ่มเติมขึ้น หรือตัดทอนลงทั้งปวงตามคำสั่งของผู้ว่าจ้าง หากในสัญญาไม่ได้กำหนดไว้ถึงอัตราค่าจ้าง หรือราคาใดๆ ที่จะนำมาใช้สำหรับงานพิเศษหรืองานที่เพิ่มขึ้นหรือลดลงดังกล่าว ผู้ว่าจ้าง และผู้รับจ้างจะได้ตกลงกันที่จะกำหนดอัตราค่าจ้างหรือราคาที่เพิ่มขึ้นหรือลดลง รวมทั้งการขยายระยะเวลา (ถ้ามี) กันใหม่เพื่อความเหมาะสม ในกรณีที่ตกลงกันไม่ได้ ผู้ว่าจ้างจะกำหนดอัตราค่าจ้าง หรือราคาตามแต่ผู้ว่าจ้างจะเห็นว่าเหมาะสมและถูกต้อง ซึ่งผู้รับจ้างจะต้องปฏิบัติตามคำสั่งของผู้ว่าจ้างไปก่อนเพื่อมิให้เกิดความเสียหายแก่งานที่จ้าง

### ข้อ ๑๗ ค่าปรับ

หากผู้รับจ้างไม่สามารถทำงานให้แล้วเสร็จภายในเวลาที่กำหนดไว้ในสัญญาและผู้ว่าจ้างยังมีได้บอกเลิกสัญญา ผู้รับจ้างจะต้องชำระค่าปรับให้แก่ผู้ว่าจ้างเป็น จำนวนเงินวันละ ๗๐๐.- บาท (เจ็ดร้อยบาทถ้วน) และจะต้องชำระค่าใช้จ่ายในการควบคุมงาน (ถ้ามี) ในเมื่อผู้ว่าจ้าง ต้องจ้างผู้ควบคุมงานอีกต่อหนึ่งเป็นจำนวนเงินวันละ ๓๐๐.๐๐ บาท (สามร้อยบาทถ้วน) นับถัดจากวันที่ครบกำหนดเวลาแล้วเสร็จของงานตามสัญญาหรือวันที่ผู้ว่าจ้างได้ขยายเวลาทำงานให้ จนถึงวันที่ทำงานแล้วเสร็จจริง นอกจากนี้ ผู้รับจ้างยอมให้ผู้ว่าจ้างเรียกค่าเสียหายอันเกิดขึ้นจากการที่ผู้รับจ้างทำงานล่าช้าเฉพาะส่วนที่เกินกว่าจำนวนค่าปรับและค่าใช้จ่ายดังกล่าวได้อีกด้วย

ในระหว่างที่ผู้ว่าจ้างยังมีได้บอกเลิกสัญญานั้น หากผู้ว่าจ้างเห็นว่าผู้รับจ้าง จะไม่สามารถปฏิบัติตามสัญญาต่อไปได้ ผู้ว่าจ้างจะใช้สิทธิบอกเลิกสัญญาและใช้สิทธิตามข้อ ๑๘ ก็ได้ และถ้าผู้ว่าจ้างได้แจ้งข้อเรียกร้องไปยังผู้รับจ้างเมื่อครบกำหนดเวลาแล้วเสร็จของงานขอให้ชำระค่าปรับแล้ว ผู้ว่าจ้างมีสิทธิที่จะปรับผู้รับจ้างจนถึงวันบอกเลิกสัญญาได้อีกด้วย

### ข้อ ๑๘ สิทธิของผู้ว่าจ้างภายหลังบอกเลิกสัญญา

ในกรณีที่ผู้ว่าจ้างบอกเลิกสัญญา ผู้ว่าจ้างอาจทำงานนั้นเองหรือว่าจ้างผู้อื่นให้ทำงานนั้นต่อจนแล้วเสร็จก็ได้ ผู้ว่าจ้างหรือผู้ที่รับจ้างทำงานนั้นต่อมีสิทธิใช้เครื่องใช้ในการก่อสร้าง สิ่งที่สร้างขึ้นชั่วคราวสำหรับงานก่อสร้าง และวัสดุต่างๆ ซึ่งเห็นว่าจะต้องสงวนเอาไว้เพื่อการปฏิบัติงานตามสัญญา ตามที่จะเห็นสมควร

ในกรณีดังกล่าว ผู้ว่าจ้างมีสิทธิริบหรือบังคับจากหลักประกันการปฏิบัติตามสัญญาทั้งหมด หรือบางส่วน ตามแต่จะเห็นสมควร นอกจากนี้ ผู้รับจ้างจะต้องรับผิดชอบในค่าเสียหายซึ่งเป็นจำนวนเกินกว่าหลักประกันการปฏิบัติตามสัญญา รวมทั้งค่าใช้จ่ายที่เพิ่มขึ้น ในการทำงานนั้นต่อให้แล้วเสร็จตามสัญญา ตลอดจนค่าใช้จ่ายในการควบคุมงานเพิ่ม (ถ้ามี) ซึ่งผู้ว่าจ้างจะหัก เอาจากเงินประกันผลงานหรือจำนวนเงินใดๆ ที่จะจ่ายให้แก่ผู้รับจ้างก็ได้

ข้อ ๑๙. การบังคับค่าปรับ ค่าเสียหาย และค่าใช้จ่าย  
ในกรณีที่ผู้รับจ้างไม่ปฏิบัติตามสัญญาข้อหนึ่งข้อใดที่ได้ระบุไว้ในสัญญา จนเป็นเหตุให้เกิดค่าปรับ ค่าเสียหาย หรือค่าใช้จ่ายแก่ผู้ว่าจ้าง ผู้รับจ้างต้องชดใช้ค่าปรับ ค่าเสียหาย หรือค่าใช้จ่ายดังกล่าวให้แก่

(ลงชื่อ)..... (นายอาทิตย์ คุณผล)

(ลงชื่อ)..... (นายธนเกียรติ เกษมราช)



## ต้นฉบับ

ผู้ว่าจ้างโดยสิ้นเชิงภายในกำหนด ๑๕ (สิบห้า) วัน นับถัดจากวันที่ได้รับแจ้งเป็นหนังสือจากผู้ว่าจ้าง หากผู้รับจ้างไม่ขอใช้ให้ถูกต้องครบถ้วนภายในระยะเวลาดังกล่าวให้ผู้ว่าจ้างมีสิทธิที่จะหักเอาจากจำนวนเงิน ค่าจ้างที่ต้องชำระ หรือจากเงินประกันผลงาน ของผู้รับจ้าง หรือบังคับจากหลักประกันการปฏิบัติตามสัญญาได้ทันที

หากค่าปรับ ค่าเสียหาย หรือค่าใช้จ่ายที่บังคับจากเงินค่าจ้างที่ต้องชำระ เงินประกันผลงาน หรือหลักประกันการปฏิบัติตามสัญญาแล้วยังไม่เพียงพอ ผู้รับจ้างยินยอมชำระส่วนที่เหลือ ที่ยังขาดอยู่จนครบถ้วนตามจำนวนค่าปรับ ค่าเสียหาย หรือค่าใช้จ่ายนั้น ภายในกำหนด ๑๕ (สิบห้า) วัน นับถัดจากวันที่ได้รับแจ้งเป็นหนังสือจากผู้ว่าจ้าง

หากมีเงินค่าจ้างตามสัญญาที่หักไว้จ่ายเป็นค่าปรับ ค่าเสียหาย หรือค่าใช้จ่ายแล้วยังเหลืออยู่อีกเท่าใด ผู้ว่าจ้างจะคืนให้แก่ผู้รับจ้างทั้งหมด

### ข้อ ๒๐ การทำบริเวณก่อสร้างให้เรียบร้อย

ผู้รับจ้างจะต้องรักษาบริเวณสถานที่ปฏิบัติงานตามสัญญานี้ รวมทั้งโรงงานหรือ สิ่งอำนวยความสะดวกในการทำงานของผู้รับจ้าง ลูกจ้าง ตัวแทน หรือผู้รับจ้างช่วง (ถ้ามี) ให้สะอาด ปลอดภัย และมีประสิทธิภาพในการใช้งานตลอดระยะเวลาการจ้าง และเมื่อทำงานเสร็จสิ้นแล้วจะต้องขนย้ายบรรดาเครื่องใช้ในการทำงานจ้างรวมทั้งวัสดุ ขยะมูลฝอย และสิ่งก่อสร้างชั่วคราวต่างๆ (ถ้ามี) ทั้งจะต้องกลบเกลี่ยพื้นดินให้เรียบร้อยเพื่อให้บริเวณทั้งหมดอยู่ในสภาพที่สะอาดและใช้การได้ทันที

### ข้อ ๒๑ การงดหรือลดค่าปรับ หรือการขยายเวลาปฏิบัติงานตามสัญญา

ในกรณีที่มีเหตุเกิดจากความผิดหรือความบกพร่องของฝ่ายผู้ว่าจ้าง หรือเหตุสุดวิสัย หรือเกิดจากพฤติการณ์อันหนึ่งอันใดที่ผู้รับจ้างไม่ต้องรับผิดชอบตามกฎหมาย หรือเหตุอื่นตามที่กำหนด ในกฎกระทรวง ซึ่งออกตามความในกฎหมายว่าด้วยการจัดซื้อจัดจ้างและการบริหารพัสดุภาครัฐ ทำให้ผู้รับจ้างไม่สามารถทำงานให้แล้วเสร็จตามเงื่อนไขและกำหนดเวลาแห่งสัญญานี้ได้ ผู้รับจ้างจะต้องแจ้งเหตุหรือพฤติการณ์ดังกล่าวพร้อมหลักฐานเป็นหนังสือให้ผู้ว่าจ้างทราบ เพื่อของดหรือลดค่าปรับ หรือขยายเวลาทำงานออกไปภายใน ๑๕ (สิบห้า) วันนับถัดจากวันที่เหตุนั้นสิ้นสุดลง หรือตามที่กำหนดในกฎกระทรวงดังกล่าว แล้วแต่กรณี

ถ้าผู้รับจ้างไม่ปฏิบัติให้เป็นไปตามความในวรรคหนึ่ง ให้ถือว่าผู้รับจ้างได้สละสิทธิเรียกร้อง ในการที่จะของดหรือลดค่าปรับ หรือขยายเวลาทำงานออกไปโดยไม่มีเงื่อนไขใดๆ ทั้งสิ้น เว้นแต่ กรณีที่เกิดจากความผิดหรือความบกพร่องของฝ่ายผู้ว่าจ้าง ซึ่งมีหลักฐานชัดเจน หรือผู้ว่าจ้างทราบดี อยู่แล้วตั้งแต่ต้น

การงดหรือลดค่าปรับ หรือขยายกำหนดเวลาทำงานตามวรรคหนึ่ง อยู่ในดุลพินิจของผู้ว่าจ้างที่จะพิจารณาตามที่เห็นสมควร

### ข้อ ๒๒. การใช้เรือไทย

ในการปฏิบัติตามสัญญานี้ หากผู้รับจ้างจะต้องสั่งหรือนำของเข้ามาจากต่างประเทศรวมทั้งเครื่องมือและอุปกรณ์ที่ต้องนำเข้ามาเพื่อปฏิบัติงานตามสัญญา ไม่ว่าจะผู้รับจ้างจะเป็นผู้นำของเข้ามาเองหรือนำเข้ามาโดยผ่านตัวแทนหรือบุคคลอื่นใด ถ้าสิ่งของนั้นต้องนำเข้ามาโดยทางเรือในเส้นทางเดินเรือที่มีเรือไทยเดินอยู่และสามารถให้บริการรับขนได้ตามที่รัฐมนตรีว่าการกระทรวงคมนาคมประกาศกำหนด ผู้รับจ้างต้องจัดการให้สิ่งของดังกล่าวบรรจุบรรทุกโดยเรือไทยหรือเรือที่มีสิทธิเช่นเดียวกับเรือไทยจากต่างประเทศมายังประเทศไทยแล้วแต่จะได้รับอนุญาตจากกรมเจ้าท่าก่อนนำสิ่งของดังกล่าวขึ้นเรืออื่นที่มีใช้เรือไทยหรือเป็นของที่รัฐมนตรีว่าการกระทรวงคมนาคมประกาศยกเว้นให้บรรจุทุกโดยเรือชนิดใด ทั้งนี้ผู้ว่าจ้างจะนำสิ่งของดังกล่าวจากต่างประเทศจะเป็นแบบใด

(ลงชื่อ).....

(นายอาทิตย์ คุณผล)

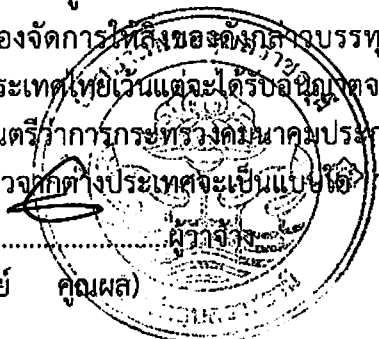

(ลงชื่อ).....

(นายธนเกียรติ เกษมราช)





## ต้นฉบับ

ในการส่งมอบงานตามสัญญาให้แก่ผู้ว่าจ้าง ถ้างานนั้นมีสิ่งของตามวรรคหนึ่ง ผู้รับจ้างจะต้องส่งมอบใบตราส่ง (Bill of lading) หรือสำเนาใบตราส่งสำหรับของนั้น ซึ่งแสดงว่าได้บรรทุกมาโดยเรือไทยหรือเรือที่มีสิทธิเช่นเดียวกับเรือไทยให้แก่ผู้ว่าจ้างพร้อมกับการส่งมอบงานด้วย

ในกรณีที่สิ่งของดังกล่าวไม่ได้บรรทุกจากต่างประเทศมายังประเทศไทยโดยเรือไทยหรือเรือที่มีสิทธิเช่นเดียวกับเรือไทย ผู้รับจ้างต้องส่งมอบหลักฐานซึ่งแสดงว่าได้รับอนุญาตจากกรมเจ้าท่าให้บรรทุกของโดยเรืออื่นได้หรือหลักฐานซึ่งแสดงว่าได้ชำระค่าธรรมเนียมพิเศษ เนื่องจากการไม่บรรทุกของโดยเรือไทยตามกฎหมาย ว่าด้วยการส่งเสริมการพาณิชย์นาวีแล้วอย่างใดอย่างหนึ่งแก่ผู้ว่าจ้างด้วย

ในกรณีที่ผู้รับจ้างไม่ส่งมอบหลักฐานอย่างใดอย่างหนึ่งดังกล่าวในวรรคสองและวรรคสามให้แก่ผู้ว่าจ้างแต่จะขอส่งมอบงานดังกล่าวให้ผู้ว่าจ้างก่อนโดยยังไม่รับชำระเงินค่าจ้าง ผู้ว่าจ้างมีสิทธิรับงานดังกล่าวไว้ก่อน และชำระเงินค่าจ้างเมื่อผู้รับจ้างได้ปฏิบัติถูกต้องครบถ้วนดังกล่าวแล้วได้

### ข้อ ๒๓. มาตรฐานฝีมือช่าง

ผู้รับจ้างตกลงเป็นเงื่อนไขสำคัญว่า ผู้รับจ้างจะต้องมีและใช้ผู้ผ่านการทดสอบมาตรฐานฝีมือช่าง จากผู้มีวุฒิบัตรระดับ ปวช. ปวส. และปวท. หรือเทียบเท่าจากสถาบันการศึกษาที่ ก.พ. รับรองให้เข้ารับราชการได้ หรือผู้มีวุฒิบัตรระดับ ปวช. ปวส. และปวท. หรือเทียบเท่าจากสถาบันการศึกษาที่ ก.พ. รับรองให้เข้ารับราชการได้ ในอัตราไม่ต่ำกว่าร้อยละ ๑๐ (สิบ) ของแต่ละสาขาช่าง แต่จะต้องมีช่างจำนวนอย่างน้อย ๑ (หนึ่ง) คน ในแต่ละสาขาช่างดังต่อไปนี้

๒๓.๑ สำเนาหลักฐานบัตรประจำตัววิศวกร (ใบอนุญาตประกอบวิชาชีพวิศวกรรมควบคุม) ระดับสามัญวิศวกรโยธา หรือระดับที่สูงกว่าและหนังสือรับรองเป็นวิศวกรโยธาของโครงการ จำนวน ๑ คน

๒๓.๒ สำเนาหลักฐานคุณวุฒิผู้ควบคุมงานประจำโครงการต้องมีคุณวุฒิการศึกษาไม่ต่ำกว่าระดับประกาศนียบัตรวิชาชีพ (ปวส.) ทางด้านการก่อสร้างโยธา, สำรวจ หรือเทียบเท่า และหนังสือรับรองเป็นผู้ควบคุมงานโครงการ จำนวน ๑ คน

ผู้รับจ้างจะต้องจัดทำบัญชีแสดงจำนวนช่างทั้งหมดโดยจำแนกตามแต่ละสาขาช่าง และ ระดับช่างพร้อมกับระบุรายชื่อช่างผู้ผ่านการทดสอบมาตรฐานฝีมือช่างหรือผู้มีวุฒิปัตรดังกล่าวในวรรคหนึ่งนำมาแสดงพร้อมหลักฐานต่างๆ ต่อคณะกรรมการตรวจรับพัสดุหรือผู้ควบคุมงาน ก่อนเริ่มลงมือทำงาน และพร้อมที่จะให้ผู้ว่าจ้างหรือเจ้าหน้าที่ของผู้ว่าจ้างตรวจสอบดูได้ตลอด เวลาการทำงานตามสัญญานี้ของผู้รับจ้าง

### ข้อ ๒๔. การปรับราคาค่าจ้าง

ผู้ว่าจ้างและผู้รับจ้าง ตกลงกันให้ใช้สัญญาปรับราคาได้ สำหรับราคางานก่อสร้างตามสัญญานี้โดยการนำสูตร Escalation Factor (K) มาใช้คำนวณราคาค่างานที่เปลี่ยนแปลงไป โดยวิธีการต่อไปนี้ ตามเงื่อนไข หลักเกณฑ์ สูตรและวิธีคำนวณที่ใช้กับสัญญาแบบปรับราคาได้ตามมติคณะรัฐมนตรีเมื่อวันที่ ๒๒ สิงหาคม ๒๕๓๒ เรื่องการพิจารณาช่วยเหลือผู้ประกอบการอาชีพงานก่อสร้าง ตามหนังสือสำนักเลขาธิการคณะรัฐมนตรี ที่ นร ๐๒๐๓/ว ๑๐๙ ลงวันที่ ๒๔ สิงหาคม ๒๕๓๒

สูตรการปรับราคา (สูตรค่า K) จะต้องคงที่ที่ระดับที่กำหนดไว้ในวันแล้วเสร็จตามที่กำหนดไว้ในสัญญา หรือภายในระยะเวลาที่ ผู้ว่าจ้าง ได้ขยายออกไป โดยจะใช้สูตรของทางราชการที่ได้ระบุตามภาคผนวก -

(ลงชื่อ).....

(นายอาทิตย์



(ลงชื่อ).....

(นายธวัช

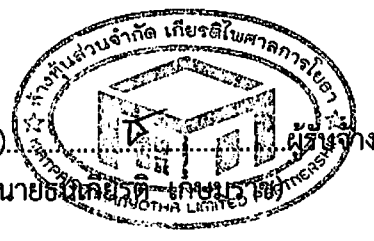

## ต้นฉบับ

สัญญานี้ทำขึ้นเป็นสองฉบับ มีข้อความถูกต้องตรงกัน คู่สัญญาได้อ่านและเข้าใจข้อความโดยละเอียดตลอดแล้ว จึงได้ลงลายมือชื่อ พร้อมทั้งประทับตรา (ถ้ามี) ไม่เป็นสำคัญต่อหน้าพยาน และคู่สัญญาต่างยึดถือไว้ฝ่ายละหนึ่งฉบับ

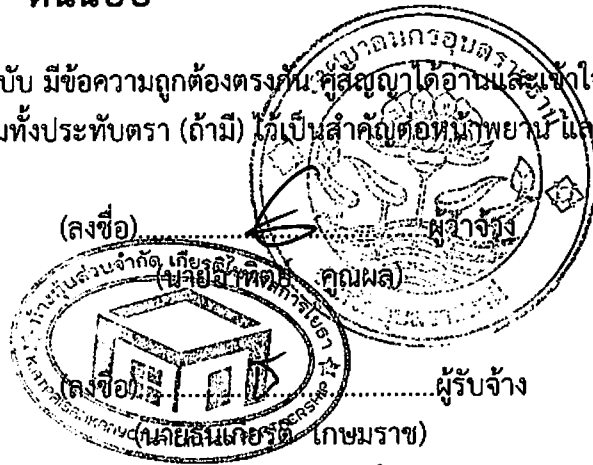

(ลงชื่อ).....พยาน  
(นายวิญญ์พงศ์ สาสิทธิ์)

(ลงชื่อ).....พยาน  
(นายเรืองวิทย์ โทตระไวศยะ)

เลขที่โครงการ ๖๗๐๒๙๕๒๔๕๖๒,  
เลขคุมสัญญา ๖๗๐๙๒๒๐๐๘๑๐๓,

# ต้นฉบับ

196

## แบบใบเสนอราคา

เรียน นายกเทศมนตรีนครอุบลราชธานี

ข้าพเจ้า ห้างหุ้นส่วนจำกัด เกียรติไพศาลการโยธา สำนักงานใหญ่ตั้งอยู่เลขที่ 133 หมู่ 13 ตำบล กระจ่าง อำเภอบ้านดุง จังหวัดอุดรธานี โทรศัพท... โดย นายรัฐวิศว์ พลมะณี ผู้ลงนามข้างท้ายนี้ได้พิจารณาเงื่อนไขต่าง ๆ ในเอกสารเสนอราคา เลขที่ ...../2567 และเอกสารเพิ่มเติมเลขที่...-(ถ้ามี) โดยตลอดและยอมรับข้อกำหนดและเงื่อนไขนั้นแล้ว รวมทั้งรับรองว่าข้าพเจ้าเป็นผู้มีคุณสมบัติครบถ้วนตามที่กำหนด และไม่เป็นผู้ทำงานของทางราชการ หรือหน่วยการบริหารราชการส่วนท้องถิ่น

2. ข้าพเจ้าขอเสนอราคา โครงการปรับปรุงผิวทางแอสฟัลต์คอนกรีตขอยพิชิตรังสรรค์ 6/1.1 ตามราคาที่ได้ระบุไว้ในบัญชีแสดงปริมาณวัสดุและแรงงานค่าก่อสร้างแบบท้ายใบเสนอราคานี้ เป็นเงินทั้งสิ้น 280,000.-บาท (สองแสนแปดหมื่นบาทถ้วน) ซึ่งรวมภาษีมูลค่าเพิ่ม 7% เป็นเงิน 18,317.76- บาท ลดจนภาษีอากรนั้น ๆ และค่าใช้จ่ายที่ส่งมอบไว้ด้วยแล้ว

3. คำเสนอราคานี้จะยืนยันราคาเป็นระยะเวลา 60 วัน นับแต่วันที่เสนอราคา และเทศบาลรับคำเสนอนี้ ณ เวลาใดก็ได้ก่อนที่จะครบกำหนดระยะเวลาดังกล่าว หรือระยะเวลาที่ได้ออกไป

ตามเหตุผลอันสมควรที่เทศบาลนครอุบลราชธานีร้องขอ

4. กำหนดเวลาส่งมอบ ข้าพเจ้ารับรองที่จะเริ่มทำงานตามสัญญาทันที และจะส่งมอบงานโดยครบถ้วนถูกต้องภายใน 60 วัน นับถัดจากวันที่ลงนามในสัญญาจ้าง

5. ในกรณีที่ข้าพเจ้าได้รับการพิจารณาให้เป็นผู้ชนะ ข้าพเจ้าขอรับรองที่จะ

5.1 ทำสัญญาตามแบบสัญญาสัญญาจ้างแบบท้ายเอกสารสอบราคากับเทศบาลภายใน 5 วัน นับถัดจากวันที่ได้รับหนังสือแจ้งให้ไปทำสัญญา

5.2 มอบหลักประกันการปฏิบัติตามสัญญาตามที่ระบุไว้ในข้อ 6 ของเอกสารการเสนอราคาให้แก่เทศบาลนครอุบลราชธานี ก่อนหรือในขณะที่ได้ลงนามในสัญญาเป็นจำนวนร้อยละ 5 ของราคาตามสัญญาที่ได้รับไว้ในใบเสนอราคานี้ เพื่อเป็นหลักประกันการปฏิบัติตามสัญญาโดยถูกต้องและครบถ้วน

5.3 หากข้าพเจ้าไม่ปฏิบัติตามที่ระบุไว้ข้างต้นนี้ ข้าพเจ้ายินยอมชดใช้ค่าเสียหายอื่น ๆ (ถ้ามี) รวมทั้งจะพิจารณาให้เป็นผู้ทำงานตามระเบียบของทางราชการ หรือเทศบาลนครอุบลราชธานีอาจเรียกผู้เสนอราคารายอื่นให้มีการเสนอราคาใหม่ก็ได้

6. ข้าพเจ้ายอมรับว่าเทศบาลนครอุบลราชธานี ไม่มีความผูกพันที่จะรับคำเสนอนี้ หรือใบเสนอราคาใด ๆ รวมทั้งไม่ต้องรับผิดชอบในค่าใช้จ่ายใด ๆ อันอาจเกิดขึ้นในการที่ข้าพเจ้าได้เข้าเสนอราคา

7. ข้าพเจ้าได้ตรวจทานตัวเลขและตรวจสอบเอกสารต่าง ๆ ที่ได้ยื่นเสนอราคานี้โดยละเอียดแล้ว และเข้าใจดีว่าเทศบาลนครอุบลราชธานีไม่ต้องรับผิดชอบใด ๆ ในความผิดพลาดหรือตกหล่น

8. ใบเสนอราคานี้ได้ยื่นเสนอโดยบริสุทธิ์ยุติธรรม และปราศจากกลฉ้อฉลหรือการสมรู้ร่วมคิดกัน โดยไม่ชอบด้วยกฎหมายกับบุคคลหนึ่งบุคคลใด หรือหลายบุคคล หรือกับห้างหุ้นส่วนใด ๆ ที่ได้ยื่นเสนอราคาไปคราวเดียวกัน

เสนอราคา ณ วันที่ 18 เดือน มีนาคม พ.ศ. 2567

แบบแปลนประกอบสัญญาจ้าง เลขที่ ทบ.บ. 9 ก.ย. 2567



ผู้รับจ้าง  
.....พยาน  
.....พยาน

200



โครงการ ปรับปรุงผิวทางแอสฟัลต์คอนกรีตซอยพิชิตรังสรรค์ .1

แบบเลขที่ ข.200/67

หจก. เกียรติไพศาลการโยธา

ลำดับ	รายการ	จำนวน	หน่วย	ราคาต่อหน่วย	ราคาทุน	FN	ราคาต่อหน่วย หน่วย x FN	รวมราคากลาง	หมายเหตุ
1	<b>งานผิวทาง</b>								
	- ลาดแอสฟัลต์แตกโค้ด พื้นที่	363.00	ตร.ม.	14.84	5,386.92	1.3642	20.24	7,347.12	
	- ผิวทางแอสฟัลต์คอนกรีต หนา 0.05 ม. พื้นที่	363.00	ตร.ม.	281.52	102,191.76	1.3642	384.05	139,410.15	
2	<b>งานบ่อพักในผิวจราจร</b>								
	- ปรับระดับพร้อมเปลี่ยนฝาบ่อพัก	8.00	ชุด	6,870.40	54,963.20	1.3642	9,372.60	74,980.80	
	- ปรับระดับฝาบ่อรับน้ำ	1.00	ชุด	1,121.30	1,121.30	1.3642	1,529.68	1,529.68	
	- ปรับระดับพร้อมเปลี่ยนฝาบ่อรับน้ำ	17.00	ชุด	2,958.04	20,706.28	1.3642	4,035.36	28,247.52	
3	<b>งานตีเส้นจราจร</b>								
	- เส้นจราจรสีเทอร์โมพลาสติก พื้นที่	9.00	ตร.ม.	270.00	5,130.00	1.3642	368.33	6,998.27	
4	<b>งานโคมไฟส่องสว่างถนน</b>								
	- โคมไฟหลอด LED ขนาดไม่น้อยกว่า 150 วัตต์	1.00	ชุด	10,500.00	10,500.00	1.3642	14,324.10	14,324.10	
	- ขาจับกิ่งโคมไฟปรับระดับ ขนาด 2 นิ้วพร้อมอุปกรณ์	1.00	ชุด	2,100.00	2,100.00	1.3642	2,864.82	2,864.82	
5	<b>ป้ายโครงการ</b>	1.00	ชุด	3,360.00	3,360.00	1.3642	4,583.71	4,583.71	

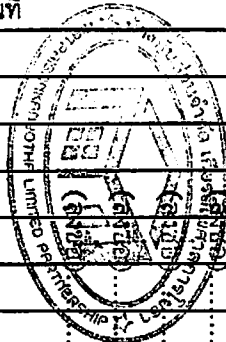

นางสาว  
น.น.น.

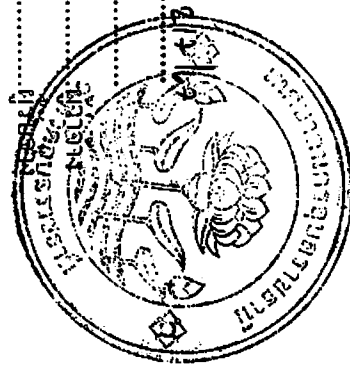

1. งบประมาณ  
 2. งบประมาณ  
 3. งบประมาณ  
 4. งบประมาณ  
 5. งบประมาณ

(ลงชื่อ)..... ผู้เสนอราคา

(นายรัฐวิศว์ พลมะณี)

หจก. เกียรติไพศาลการโยธา

ต้นฉบับ

# ต้นฉบับ

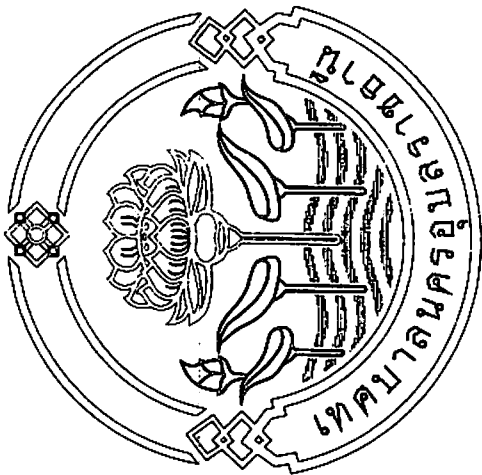

## โครงการ

พิธีมอบรางวัลเส้นทางแสงพลังศตวรรษที่ ๑๐๐ ปี พ.ศ. ๒๕๖๑

เทศบาลนครอุบลราชธานี

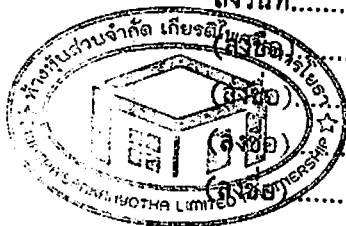

แบบแปลนประกอบสัญญาจ้าง เลขที่ ทน.อบ.ว.  
ลงวันที่ ๙ ก.ย. ๒๕๖๗

*[Handwritten signature]*



ผู้ว่าฯ

ผู้รับจ้าง

พยาน

พยาน

๑๐/๑๐/๒๕๖๗

✓

(นางสาววราภรณ์ ๑๐๑๑)  
นายก อบ.ร.ช.น.ท.





ส่วนควบคุมการก่อสร้าง  
สำนักช่างเทคนิคชลบุรี

การแก้ไข		
ครั้งที่	วันที่	ผู้แก้ไข

ผู้ควบคุมการก่อสร้าง  
(นายวิชาญ ขอสถ) (นายวิชาญ ขอสถ)  
วิศวกร  
(นายวิชาญ ขอสถ) (นายวิชาญ ขอสถ)  
วิศวกร

ผู้ควบคุมการก่อสร้าง  
(นายวิชาญ ขอสถ) (นายวิชาญ ขอสถ)  
วิศวกร  
(นายวิชาญ ขอสถ) (นายวิชาญ ขอสถ)  
วิศวกร

ผู้ควบคุมการก่อสร้าง  
(นายวิชาญ ขอสถ) (นายวิชาญ ขอสถ)  
วิศวกร  
(นายวิชาญ ขอสถ) (นายวิชาญ ขอสถ)  
วิศวกร

ผู้ควบคุมการก่อสร้าง  
(นายวิชาญ ขอสถ) (นายวิชาญ ขอสถ)  
วิศวกร  
(นายวิชาญ ขอสถ) (นายวิชาญ ขอสถ)  
วิศวกร

ผู้ควบคุมการก่อสร้าง  
(นายวิชาญ ขอสถ) (นายวิชาญ ขอสถ)  
วิศวกร  
(นายวิชาญ ขอสถ) (นายวิชาญ ขอสถ)  
วิศวกร

รายการก่อสร้าง  
รายการประกอบแบบก่อสร้าง  
แปลนแปลน

แบบร่าง	แบบร่าง

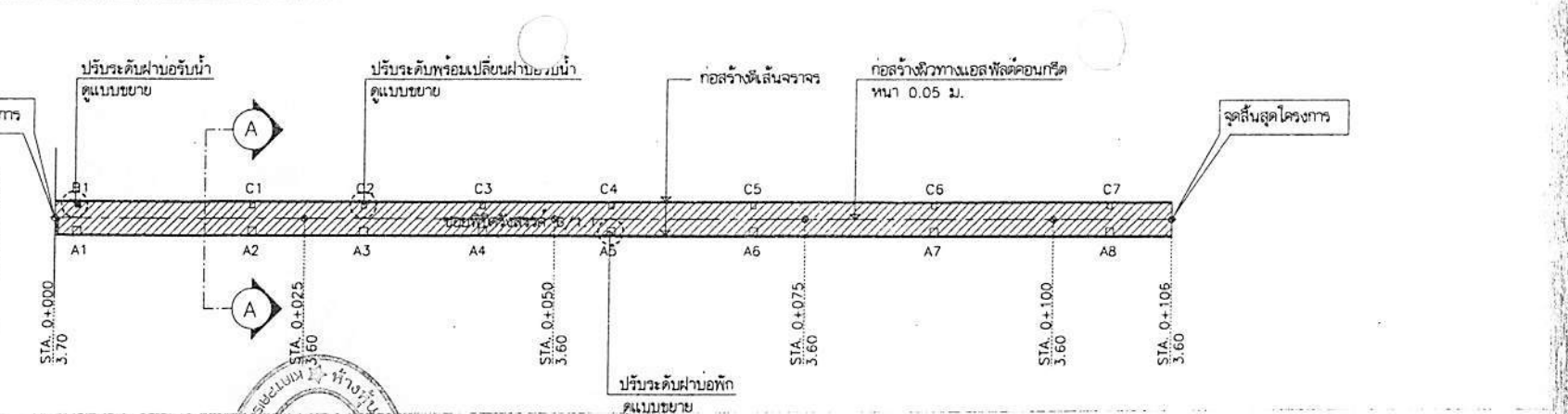

แปลนแปลนแอสฟัลต์คอนกรีต, เส้นจราจร  
SCALE 1:500

รายการก่อสร้าง

- งานลาดแอสฟัลต์คอนกรีต พื้นที่รวมไม่น้อยกว่า 363 ตร.ม.
- งานผิวทางแอสฟัลต์คอนกรีต หน้า 0.05 ม.กว้าง 3.66 ม. ยาว 100.00 เมตร พื้นที่รวมไม่น้อยกว่า 363 ตร.ม.
- งานปรับหน้าตัดในผิวจราจร
  - A - ปรับระดับพร้อมเปลี่ยนผ่านอรัญน้ำ ขนาด 0.75 x 1.56 ม.
  - B - ปรับระดับผ่านอรัญน้ำ ขนาด 0.50 x 0.56 ม.
  - C - ปรับระดับพร้อมเปลี่ยนผ่านอรัญน้ำ ขนาด 0.50 x 0.56 ม.
- งานสีเส้นจราจร พื้นที่ไม่น้อยกว่า 19 ตร.ม.
- ติดตั้งโคมไฟหลอด LED ขนาดไม่น้อยกว่า 150 วัตต์ จำนวน 1 ชุด
- ติดตั้งขั้วกับโคมไฟปรับระดับ ขนาด 2 นิ้ว พร้อมอุปกรณ์ จำนวน 1 ชุด
- ป้ายโครงการ จำนวน 1 ป้าย และอื่น ๆ (ตามแบบแปลนของเทศบาลนครชลบุรีฯ)

รายการประกอบแบบก่อสร้าง

- งานเทคโนโลยี ให้เป็นไปตามมาตรฐานงานเทคโนโลยี มทพ. 227-2545
- วัสดุอุปกรณ์สำหรับงานแอสฟัลต์คอนกรีต ให้เป็นไปตามมาตรฐาน มทพ. 219-2545
- งานผิวจราจรแอสฟัลต์คอนกรีต ให้เป็นไปตามมาตรฐาน มทพ. 230-2563
- ระยะขนส่งจากโรงงานผลิตถึงที่กลางของโครงการก่อสร้างต้องมีระยะทางไม่เกิน 310 กิโลเมตร พร้อมแบบใบอนุญาตประกอบกิจการโรงงาน แบบ ร.ง.4 และแผนผังแสดงตำแหน่งที่ตั้งของโรงงาน
- สีทราบนานับวันผิวจราจรที่มีผิวเรียบทั้งหมด (แคปซูล, แอสฟัลต์คอนกรีต, คอนกรีตเสริมเหล็ก) ให้ใช้สีเทอร์โมพลาสติก หน้าไม่น้อยกว่า 3 มม.
- ป้ายโครงการมาตรฐาน ติดตั้งตามแบบแปลนเทศบาล
- กรณีข้อกำหนดแบบมาตรฐานขัดแย้งแบบก่อสร้างที่ใช้ประกอบโครงการก่อสร้าง ให้ปรึกษาวิศวกรควบคุมการตรวจรับวัสดุ ให้ยึดถือข้อบัญญัติและดุลยพินิจของคณะกรรมการตรวจรับวัสดุ เป็นที่สุด
- เพื่อให้เกิดประโยชน์กับราชการ ในกรณีไม่สามารถก่อสร้างได้ตามรูปแบบการก่อสร้างในแบบแปลนได้ให้คณะกรรมการตรวจการจ้างสามารถปรับเปลี่ยนงาน แต่ทั้งนี้ต้องยึดถือราคาประมาณการ ตามในเสนอราคาของผู้รับจ้างที่เสนอราคาตามสัญญาจ้าง และไม่เกินกว่าราคากลางที่ทางราชการกำหนดไว้

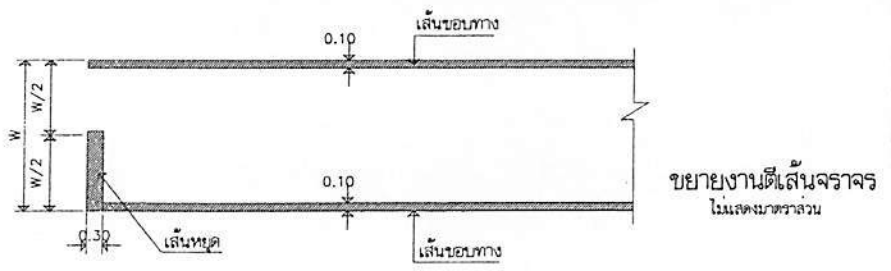

ขยายงานตีเส้นจราจร ไม่แสดงขนาด

ติดตั้งหลอด LED ขนาดไม่น้อยกว่า 150 วัตต์พร้อมลายไฟและ FUSE FITTING  
ขั้วกับโคมไฟปรับระดับขนาด 2 นิ้วพร้อมอุปกรณ์(ตำแหน่งกำหนดขณะก่อสร้าง)

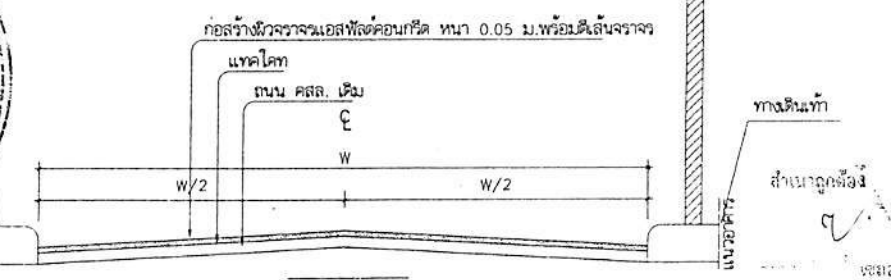

รูปตัด A-A  
non scale



เหล็ก L50x50x6 มม.  
ยึดด้วยทุกเหล็ก 12 มม. และยึดให้เรียบ

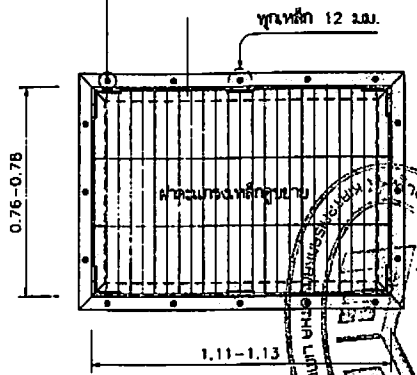

แปลนขื่อพัก

เหล็ก L50x50x6 มม.  
ยึดด้วยทุกเหล็ก 12 มม. และยึดให้เรียบ

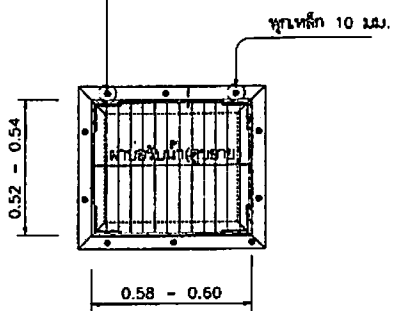

แปลนขื่อรับน้ำ 1:20

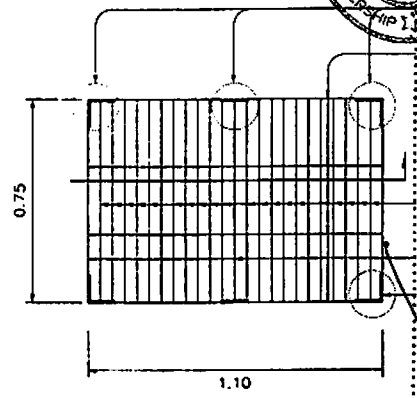

ขยายผาดะแกรงเหล็ก 1:20

งานปรับปรุงพร้อมเปลี่ยนผ้าขื่อพัก  
วันที่ 11 มิ.ย. 2561

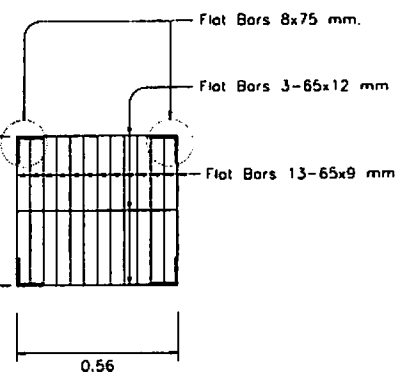

แปลนขื่อรับน้ำ 1:20

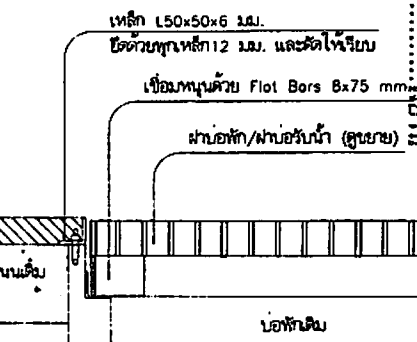

รูปตัด 1:10

งานปรับปรุงระดับฝ้าขื่อพัก

เหล็ก L50x50x6 มม.  
ยึดด้วยทุกเหล็ก 12 มม. 10 ตัวโดยรอบ

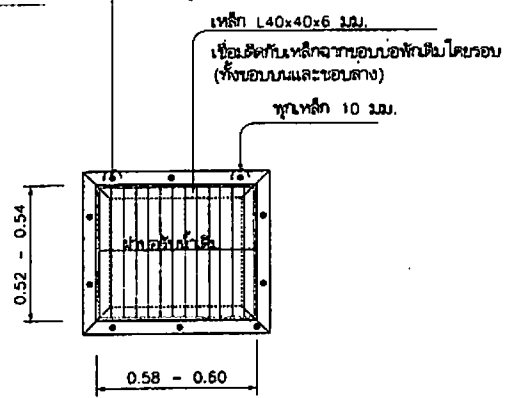

แปลนขื่อรับน้ำ 1:25

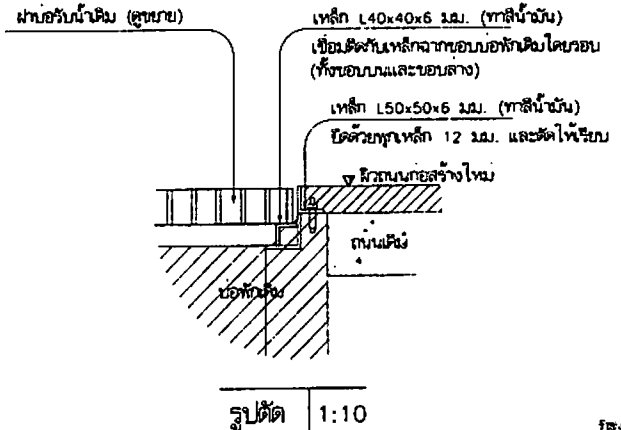

รูปตัด 1:10

รายการประกอบแบบงานปรับปรุงระดับฝ้าขื่อพัก

- ฝ้าขื่อพักจะตั้งอยู่ในระดับเดียวกับพื้นผิวจราจรหรือต่ำกว่าพื้นผิวจราจรไม่เกิน 10 มม.
- กรณีฝ้าขื่อพักต่ำกว่าพื้นผิวจราจร 10 มม. ผู้รับจ้างจะต้องทำการปรับให้ได้ระดับเดียวกับพื้นผิวจราจร ความหนาไม่น้อยกว่า 6 มม. และข้อโดยรอบตลอดแนวทั้งบนและล่าง
- เหล็กฉากปรับฝ้าขื่อพักจะต้องทาสีกันสนิม 1 ครั้งและทาสีจริง 2 ครั้ง
- หน้าสัมผัสระหว่างฝ้าขื่อพักกับขอบขื่อพัก ต้องเรียบสนิท ไม่เคลื่อน ไหมและก่อให้เกิดเสียงดังขณะรถวิ่งผ่าน
- การยกตั้งฝ้าขื่อพักจะต้องทำการป้องกันเศษวัสดุที่ตกลงมาภายในขื่อพักขณะทำการก่อสร้าง
- กรณีมีข้อกำหนดของแบบอื่นแย้งกัน ให้ปรึกษาผู้ควบคุมงานและคณะกรรมการตรวจรับพัสดุ โดยให้ยึดข้อกำหนดและรายละเอียดของคณะกรรมการตรวจรับพัสดุ
- โครงสร้างรูปพรรณไม้มาตรฐาน มอก.1227 หรือเทียบเท่า
- ตำแหน่งงานปรับปรุงพร้อมเปลี่ยนฝ้าขื่อพักสามารถปรับเปลี่ยนได้ตามความเหมาะสม



สำนักงานคณะกรรมการกฤษฎีกา  
สำนักพิมพ์ แผนงานเศรษฐกิจสาธารณสุข

กำกับชื่อ		
ครั้งที่	วันที่	แก้ไข

ผู้ร่าง: [Signature]  
(นายวิมล งามงาม)  
ผู้ควบคุมงาน: [Signature]  
(นายสมชาย งามงาม)

วันที่: [Signature]  
(นายสมชาย งามงาม)  
วันที่: [Signature]  
(นายสมชาย งามงาม)

วันที่: [Signature]  
(นายสมชาย งามงาม)  
วันที่: [Signature]  
(นายสมชาย งามงาม)

วันที่: [Signature]  
(นายสมชาย งามงาม)  
วันที่: [Signature]  
(นายสมชาย งามงาม)

วันที่: [Signature]  
(นายสมชาย งามงาม)  
วันที่: [Signature]  
(นายสมชาย งามงาม)

วันที่: [Signature]  
(นายสมชาย งามงาม)  
วันที่: [Signature]  
(นายสมชาย งามงาม)

วันที่: [Signature]  
(นายสมชาย งามงาม)  
วันที่: [Signature]  
(นายสมชาย งามงาม)

วันที่: [Signature]  
(นายสมชาย งามงาม)  
วันที่: [Signature]  
(นายสมชาย งามงาม)

วันที่: [Signature]  
(นายสมชาย งามงาม)  
วันที่: [Signature]  
(นายสมชาย งามงาม)

วันที่: [Signature]  
(นายสมชาย งามงาม)  
วันที่: [Signature]  
(นายสมชาย งามงาม)

วันที่: [Signature]  
(นายสมชาย งามงาม)  
วันที่: [Signature]  
(นายสมชาย งามงาม)

วันที่: [Signature]  
(นายสมชาย งามงาม)  
วันที่: [Signature]  
(นายสมชาย งามงาม)

วันที่: [Signature]  
(นายสมชาย งามงาม)  
วันที่: [Signature]  
(นายสมชาย งามงาม)

**รายละเอียดและคุณลักษณะเฉพาะ โคมไฟถนน ชนิดหลอด LED Street Light Module**

ข้อกำหนดทั่วไป

อุปกรณ์และส่วนประกอบทุกชิ้นที่ใช้ในการติดตั้ง ต้องเป็นของใหม่ไม่เคยถูกใช้งานมาก่อน มิตรภาพดี เป็นที่ น่าเชื่อถือ มีความมั่นคงแข็งแรงและถูกต้องตามมาตรฐาน และต้องให้หน่วยงานตรวจสอบก่อนที่จะทำการติดตั้ง ผู้เสนอราคาต้องจัดส่งรายละเอียด แคตตาล็อกผลิตภัณฑ์ และทำหนังสือรับรอง ที่เกี่ยวข้องกับโคมไฟที่ตามที่ กำหนด ให้ครบถ้วน พร้อมประทับตราลงชื่อ ตามคุณสมบัติเอกสารที่แนบตามมาตรฐานตามที่ข้อกำหนดระบุ เนื่องจากทุกข้อกำหนดที่กำหนดไว้ในข้อกำหนดและขอมูลของโครงการเป็นสาระสำคัญของ

1. รายละเอียดเงื่อนไขและคุณลักษณะข้อกำหนดทางเทคนิคของโคม

- 1.1 โคมไฟถนน LED Street Light Module ขนาดไม่น้อยกว่า 150 วัตต์
- 1.2 โคมไฟถนน LED สามารถใช้งานที่แรงดันไฟฟ้าที่ 220 - 240 โวลต์ ความถี่ 50 เฮิร์ตซ์
- 1.3 โคมไฟ LED ใช้กำลังไฟที่รวมขนาดไม่น้อยกว่า 150 วัตต์ โดยมีค่าฟลักซ์การส่องสว่างรวม (Lumen Flux) ไม่น้อยกว่า 21,000 ลูเมน (lm) (พิจารณาจาก ผลทดสอบ LM 79-08 จากหน่วยงานราชการหรือในกำกับของ รัฐบาลในประเทศไทย หรือมาตรฐานสากล)
- 1.4 ค่าประสิทธิภาพการส่องสว่าง (Luminous Efficiency) ไม่น้อยกว่า 140 ลูเมนต่อวัตต์ (lm/W) ของโคมไฟ LED ทดสอบตามมาตรฐาน IES LM 79-08 (Approve Method for the Electrical and Photometric Testing of Solid-State Lighting Devices) (พิจารณาจากเอกสารผลทดสอบ LM 79-08 จากหน่วยงานราชการหรือในกำกับของ รัฐบาลในประเทศไทย หรือมาตรฐานสากล)
- 1.5 โคมไฟ LED มีค่าตัวประกอบกำลังไฟฟ้า (Power Factor) ไม่น้อยกว่า 0.98
- 1.6 โคมไฟเป็นชนิด LED Module ขนาด 3 module โดยเป็นแบบแยกอิสระ สามารถแยกชิ้นได้ โดยไม่จำเป็นต้องใช้เครื่องปรับอากาศหรือระบบระบายความร้อนใดๆ module ได้ในอนาคต ลักษณะของโคมไฟ LED ต้องใช้วัสดุ Aluminium Heat Sink เพื่อใช้ระบายความร้อนจากแหล่งจ่ายอุณหภูมิ (Self-Passive Cooling)
- 1.7 มีมาตรฐานการกระจายแสงของโคมไฟถนนต้องไม่น้อยกว่า Type I, II หรือดีกว่า (พิจารณาจากเอกสารผลทดสอบ LM 79-08 จากหน่วยงานราชการหรือในกำกับของ รัฐบาลในประเทศไทย หรือมาตรฐานสากล)
- 1.8 LED Module มีระดับการป้องกันกระแสเกิน (IK) ตามมาตรฐาน IES 62262 หรือเทียบเท่า ไม่น้อยกว่า IK 08 (พิจารณาจากเอกสารผลทดสอบ จากหน่วยงานราชการหรือในกำกับของ รัฐบาลในประเทศไทย หรือมาตรฐานสากล)
- 1.9 LED Module มีระดับป้องกันฝุ่น - น้ำ ตามมาตรฐาน IES 80529 หรือเทียบเท่า ไม่น้อยกว่า IP 65 (พิจารณาจากเอกสารผลทดสอบ จากหน่วยงานราชการหรือในกำกับของ รัฐบาลในประเทศไทย หรือมาตรฐานสากล)
- 1.20 คุณสมบัติของเลนส์กันความร้อน LED จะต้องผ่านการทดสอบภายในประเทศตามมาตรฐาน IES LM 79-08 จากห้องปฏิบัติการทดสอบของทางราชการหรือในกำกับของ รัฐบาลที่ได้รับรองมาตรฐานห้องปฏิบัติการทดสอบ ISO17025 / มอก.17025 หรือมาตรฐานสากล
- 1.21 Lens ชุดปิดหน้าโคม ปิดคลุมด้วย PC (Polycarbonate Cover) เลนส์คุณภาพสูงครอบ LED ชั้น ปิดหน้าเลนส์โคมโดยไม่ให้วัสดุที่สกปรกเกาะ (หรือมีมาตรฐานผลทดสอบมาตรฐาน UL94 เกสดี V-0; มีนส.สง.)
- 1.22 โคมไฟถนน LED ผู้เสนอต้องมีผลทดสอบตามมาตรฐาน IEC62722-2-1 : (Luminaire performance - Part 2-1: Particular requirements for LED luminaires) เอกสารรายงานผลการทดสอบโคมตาม LED คุณสมบัติ ทางไฟฟ้าในแต่ละความเป็นฉนวนทางไฟฟ้า จากหน่วยงานการไฟฟ้า หรือหน่วยงานราชการรัฐที่เชื่อถือได้ (หรือมีมาตรฐานสากล)
- 1.23 ชุดโคมไฟถนน สามารถใช้งานภายใต้อุณหภูมิแวดล้อมโคมไฟ (Ambient Temperature) ระหว่างอุณหภูมิ -20 ถึง 50 องศาเซลเซียส
- 1.24 ตัวโคมไฟฟ้าผลิตจาก High Pressre Aluminium Die - Cast หรือดีกว่า เป็นแรงกว่า ไม่กร่อน ต่อผลการพิมพ์อักษร
- 1.25 โคมไฟถนน LED ต้องมีเครื่องหมายการค้าของผลิตภัณฑ์ ตัวโคมอย่างชัดเจน โดยยึดอยู่ที่ตัวโคมอย่าง ทนนาน ไม่ลอกหลุดได้ง่าย เพื่อให้หน่วยงานตรวจสอบย้อนกลับ หากในอนาคตมีการซ่อมบำรุงชิ้นส่วนผลิตภัณฑ์ ที่อาจเกิดการชำรุดหรือเสียหายในระดับหนึ่ง
- 1.26 กำหนดมาตรฐานทดสอบมาตรฐาน ASTM B117 หรือ ISO9227 : Corrosion tests in artificial atmospheres (Salt spray test)

1.27 ได้รับรองมาตรฐาน IEC61347-2-13 : (Specifies particular safety requirements for electronic Control Gear for use on D.C.) (หรือมีมาตรฐานสากล)

1.28 โคมไฟถนน LED ได้รับรองมาตรฐาน RoHS มีเอกสารทดสอบตามมาตรฐาน IEC 62031 : (LED Modules for General Lighting - Safety Specification) (หรือมีมาตรฐานสากล)

1.29 มีใบรับรองมาตรฐานผลิตภัณฑ์อุตสาหกรรม มอก. 1955-2551 (ฉบับล่าสุด) ตามมาตรฐาน (มอก. 1955 - 2551) บริษัทที่ส่งออกและบริษัทที่ค้าขายกัน : ใช้คำจำกัดญาณบรรณกรวมไทย และใบรับรองมาตรฐานโคมไฟถนน มอก.902 เล่ม 2(3) - 2557 (หรือมีมาตรฐานสากล)

1.30 ผู้เสนอราคาต้องแนบเอกสารการคำนวณออกแบบแสงสว่างโคมไฟถนน จากโปรแกรม DIALux ซึ่งเป็น โปรแกรมออกแบบแสงสว่างสากลที่นิยมใช้งานในปัจจุบัน โดยค่าส่องสว่างแบบมาตรฐานโคมไฟสูง 9 เมตร มีระยะทาง ระหว่างเสาต่อเสาไม่น้อยกว่า 20 เมตร เป็นจำนวนไม่น้อยกว่า 5 เสา ต้นไม้ความกว้างไม่น้อยกว่า 7 เมตร (หรือมีมาตรฐานสากล)

1.31 โคมไฟต้องสามารถกำหนดค่าความสว่างได้ตามต้องการและใช้งานได้ทั้งหมดโดยไม่จำเป็นต้องปรับ โคมไฟขณะระยะประชิดกันโดยไม่ต้องปรับโคมไฟลงมากกำหนดค่า

1.32 โคมไฟต้องมีความสามารถกำหนดค่าความสว่างไม่น้อยกว่า 5 ลูดีป (หรือมีมาตรฐานสากล)

2.ชุดกระแสเกิน (LED Driver) ติดตั้งอยู่กับโคมโดยสามารถแยกส่วนได้ ในกรณีเปลี่ยนขั้วต่อแอม

2.1 ชุดป้องกันไฟกระชาก (Surge Protection) ไม่น้อยกว่า 10,000 โวลต์ 5,000 แอมป์ (Line to Neutral) ติดตั้งภายในตัวโคม และต้องมีระบบป้องกันฝุ่น - น้ำ ไม่น้อยกว่า IP 67 (พิจารณาจากเอกสารผลทดสอบ จากหน่วยงานราชการหรือในกำกับของ รัฐบาลในประเทศไทย หรือมีมาตรฐานสากล)

2.2 ชุดกระแสไฟฟ้าได้รับการรับรองมาตรฐานทดสอบสมรรถนะของโคมไฟใช้กับประจักษ์ที่ออกจะประสงค์ทั่วไป ตามมาตรฐาน IEC60598-1, IEC60598-2-3 (General requirements and test & Particular requirement luminaire for road and street lighting) (หรือมีมาตรฐานสากล)

ชุดกระแสไฟฟ้ายอมรับรับรองมาตรฐานความถี่กันได้ทางแม่เหล็กไฟฟ้า ดังนี้ (หรือมีแบบ เอกสารแนบไว้ในยื่นข้อเสนอราคาอิเล็กทรอนิกส์)

Electromagnetic compatibility: IEC/EN 55015

Equipment for general lighting purposes: IEC/EN 61547

EMC immunity requirements : IEC/EN 61000-3-2, IEC/EN 61000-3-3

3. ขนาดโคมไฟถนน ขนาดไม่น้อยกว่า 50 มิลลิเมตร ทน 3.6 มิลลิเมตร ชุดปลั๊กไฟในยี่ ยากไม่น้อยกว่า 2.5 เมตรจากขั้วปรับระดับ ชุดปลั๊กไฟในยี่

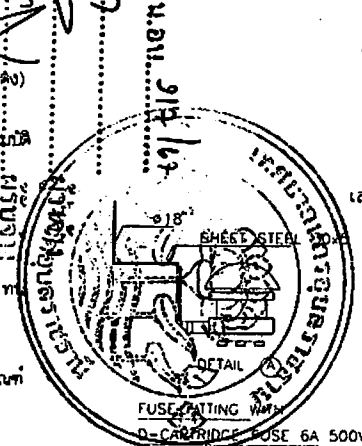
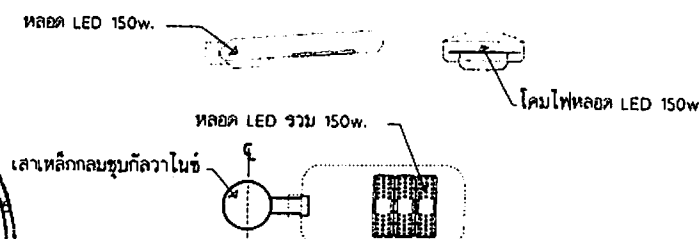

สำเนาตรวจราชการกระทรวง  
สำนักงานคณะกรรมการกฤษฎีกา

วันที่	วันที่	วันที่
ที่	ที่	ที่
ที่	ที่	ที่
ที่	ที่	ที่
ที่	ที่	ที่
ที่	ที่	ที่
ที่	ที่	ที่
ที่	ที่	ที่
ที่	ที่	ที่

วันที่		วันที่	
วันที่		วันที่	
วันที่		วันที่	
วันที่		วันที่	
วันที่		วันที่	
วันที่		วันที่	
วันที่		วันที่	
วันที่		วันที่	
วันที่		วันที่	
วันที่		วันที่	

เอกสารนี้เป็นฉบับร่าง  
ไม่จำเป็นต้องปฏิบัติตาม

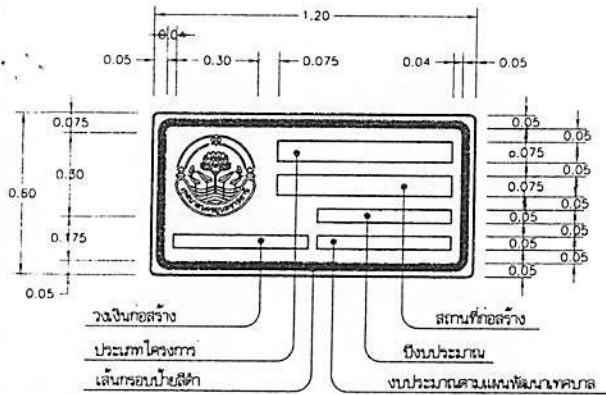

- พื้นป้ายสีเหลืองสะท้อนแสง
- ราวอาคารสีฟ้า พื้นสีเหลืองสะท้อนแสง
- ตัวอักษรและตัวเลขสีดำ
- กรอบป้ายสีดำ หนา 0.03ม.

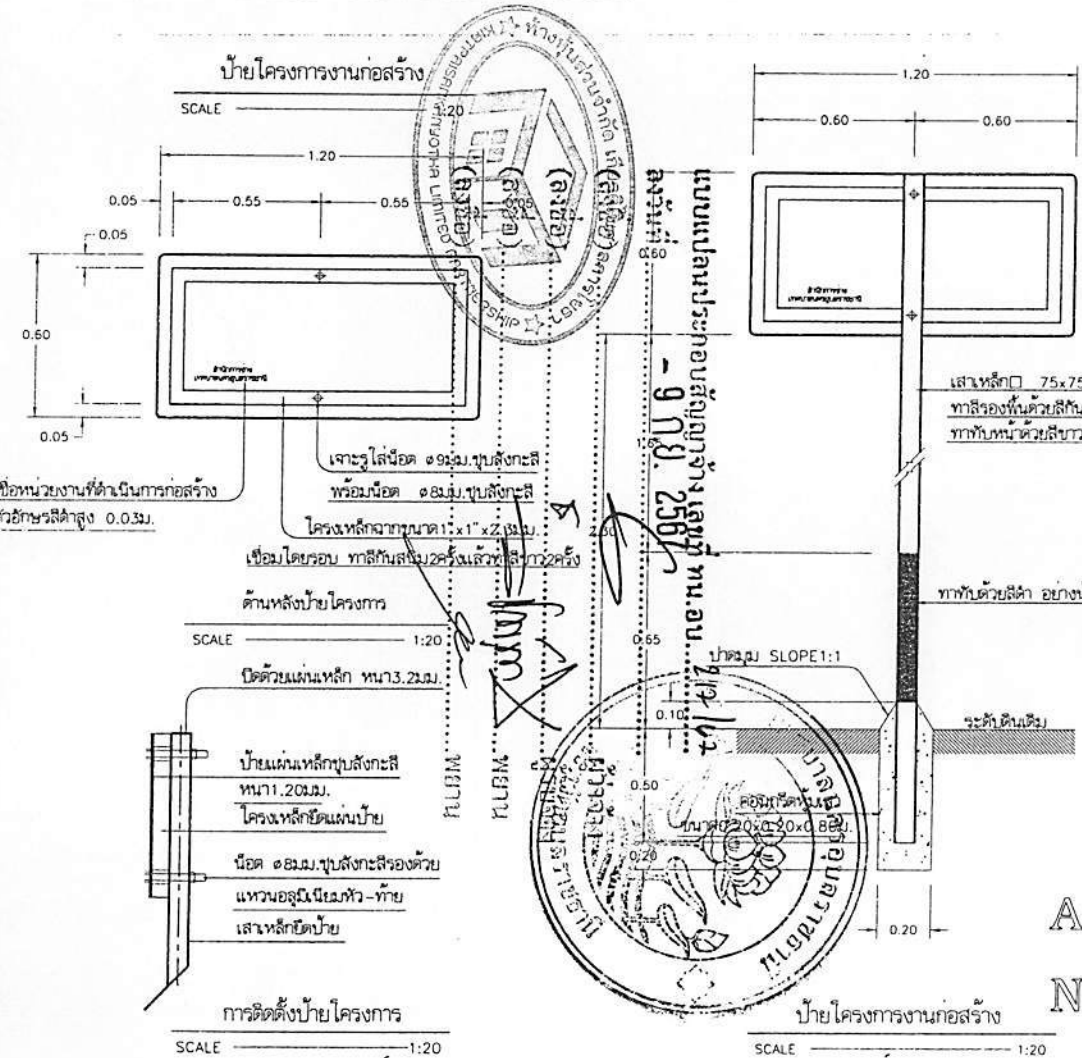

**รายการประกอบแบบ**

- มีดัดงา มีหน่วยเป็นเมตร นอกจากระบุไว้เป็นอย่างอื่น
- ป้ายเป็นแผ่นเหล็กชุบสังกะสี หนา 1.2มม. และทาสีกันสนิมอย่างน้อย 2 ครั้ง และทาฟลักซ์ด้วยสีขาวอย่างน้อย 2 ครั้ง
- พื้นป้ายและตัวอักษร ให้ใช้สีเหลืองสะท้อนแสง
- ตัวอักษรและตัวเลขที่ใช้เขียนข้อความลงในแผ่นป้าย ให้ใช้ตัวอักษรตามมาตรฐานเครื่องหมายจราจรแสดงตัวอักษรและตัวเลข
- ส่วนบนสุดของเสาหลัก ให้ปิดด้วยแผ่นเหล็ก หนา 2.3มม. (เชื่อมโดยรอบ) และให้ทาสีเหมือนเสาหลักทุกประการ
- สีขาวและสีฟ้าที่ใช้ทาเสาและแผ่นป้ายโครงการ ให้ใช้สีน้ำมัน
- ส่วนที่เป็นโลหะ ให้ทาสีกันสนิม 2 ครั้ง แล้วทาสีน้ำมัน 2 ครั้ง
- มาตรฐานตัวอักษรและตัวเลขนี้ถือเป็นมาตรฐานที่จะขยายหรือย่อส่วนให้เป็นขนาดอื่น ๆ เพื่อใช้งานในป้ายทุกประเภทต่อไป
- การจัดระยะห่างระหว่างตัวอักษร (ช่องไฟ) และตัวเลข ให้มีความเหมาะสมตามขนาดของรูปร่างตัวอักษรในแต่ละกรณีที่มีพื้นที่บนบรรจุข้อความจำกัดอยู่เสมอ ให้ลดระยะห่างลงตามสัดส่วนที่เหมาะสม
- การจัดระยะห่างให้วัดจากด้านบนของเส้นที่เป็นแนวตั้ง ไม่รวมหัวที่มีลักษณะกลม แต่ถ้าเป็นเส้นที่ไม่มีเส้นเป็นแนวตั้งก็ให้วัดจากด้านบนสุด

**แบบตัวอย่างตัวอักษร**

ก ข ช ค ต ฒ ง จ ฉ ช ซ  
 ฅ ญ ฎ ฏ ท ธ ม น ด ต ถ ท ษ  
 น บ ป ผ ฎ ฎ ฟ พ พ ภ ม  
 ย ร ล ว ศ ส ษ ห พื อ ฮ  
 ๑ ๒ ๓ ๔ ๕ ๖ ๗ ๘ ๙ ๐  
 A B C D E F G H I J K L M  
 N O P Q R S T U V W X Y Z



สำนักงานวิศวกรรมจราจร  
 สำนักงาน กรุงเทพมหานคร

การแก้ไข		
ครั้งที่	วันที่	แก้ไข
ครั้งที่ 1		
ครั้งที่ 2		
ครั้งที่ 3		
ครั้งที่ 4		
ครั้งที่ 5		
ครั้งที่ 6		
ครั้งที่ 7		
ครั้งที่ 8		
ครั้งที่ 9		
ครั้งที่ 10		

โครงการ  
 แผนกมาตรฐานจราจร สำนักงาน  
 เป็นปฏิสัมพันธ์กับ  
 วันที่ ๖/๑/๖๓

สถานที่  
 วันที่ ๖/๑/๖๓  
 ศ. โนเมือง อ.เมือง จ.นครราชสีมา

แบบร่าง  
 ผนัง  
 การติดตั้ง  
 รายการประกอบแบบ

แบบร่างที่  
 P.200/๖๓  
 ๕

นางสาวจรรย์ณี (เชษฐา) ๖/๑/๖๓



# ต้นฉบับ

ธนาคารกสิกรไทย  
KASIKORNBANK



## หนังสือค้ำประกัน (หลักประกันสัญญาจ้าง)

เลขที่ 100069756403

วันที่ 26 เดือน สิงหาคม พ.ศ. 2567

ข้าพเจ้า บริษัท ธนาคารกสิกรไทย จำกัด (มหาชน) สาขาโยธยา สำนักงานตั้งอยู่เลขที่ 299 ถนนแจ้งสนิท ตำบลในเมือง อำเภอเมืองโยธยา จังหวัดโยธยา 35000 โดย นายสุรจิตร์ บุ่งทอง และ นางสาวนากานต์ เข็มเพชร ผู้มีอำนาจลงนามผูกพันธนาคาร ขอทำหนังสือค้ำประกันฉบับนี้ไว้ต่อ เทศบาลนครอุบลราชธานี ซึ่งต่อไปนี้เรียกว่า "ผู้ว่าจ้าง" ดังมีข้อความต่อไปนี้

1. ตามที่ ห้างหุ้นส่วนจำกัด เกียรติไพศาลการโยธา ซึ่งต่อไปนี้เรียกว่า "ผู้รับจ้าง" ได้ทำสัญญาจ้าง โครงการปรับปรุงผิวทางแอสฟัลต์คอนกรีตซอยพิชิตรังสรรค์ 6/1.1 โดยวิธีเฉพาะเจาะจง กับผู้ว่าจ้าง ตามสัญญาเลขที่ ทบ.๐น. ๑/๑ ๒๕๖๗ ลงวันที่ - 9 ก.ย. 2567 ซึ่งผู้รับจ้างต้องวางหลักประกันการปฏิบัติตามสัญญาต่อผู้ว่าจ้าง เป็นจำนวนเงิน 14,000.00 บาท (หนึ่งหมื่นสี่พันบาทถ้วน) ซึ่งเท่ากับร้อยละ ห้า (5%) ของมูลค่าทั้งหมดของสัญญา

ข้าพเจ้ายินยอมผูกพันตนโดยไม่มีเงื่อนไขที่จะค้ำประกันในการชำระเงินให้ตามสิทธิเรียกร้องของผู้ว่าจ้าง จำนวนไม่เกิน 14,000.00 บาท (หนึ่งหมื่นสี่พันบาทถ้วน) ในฐานะเป็นลูกหนี้ร่วม ในกรณีที่ผู้รับจ้างก่อให้เกิดความเสียหายใดๆ หรือต้องชำระค่าปรับ หรือค่าใช้จ่ายใดๆ หรือผู้รับจ้างมิได้ปฏิบัติตามภาระหน้าที่ใดๆ ที่กำหนดในสัญญาดังกล่าวข้างต้น ทั้งนี้ โดยผู้ว่าจ้างไม่จำเป็นต้องเรียกร้องให้ผู้รับจ้างชำระหนี้ก่อน

2. หนังสือค้ำประกันนี้มีผลใช้บังคับตั้งแต่วันที่ 26 เดือน สิงหาคม พ.ศ. 2567 ถึงวันที่ 30 เดือน พฤศจิกายน พ.ศ. 2569 และข้าพเจ้าจะไม่เพิกถอนการค้ำประกันนี้ภายในระยะเวลาที่กำหนดไว้

3. หากผู้ว่าจ้างได้ขยายระยะเวลาให้แก่ผู้รับจ้าง ให้ถือว่าข้าพเจ้ายินยอมในกรณีนั้นๆ ด้วย โดยให้ขยายระยะเวลาการค้ำประกันที่ออกไปตลอดระยะเวลาที่ผู้ว่าจ้างได้ขยายระยะเวลาให้แก่ผู้รับจ้างดังกล่าวข้างต้น

ข้าพเจ้าได้ลงนามและประทับตราไว้ต่อหน้าพยานเป็นสำคัญ

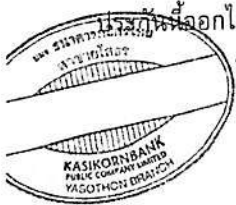

ลงลายมือชื่อ

*(Signature)*  
( นายสุรจิตร์ บุ่งทอง )

บมจ.ธนาคารกสิกรไทย

*(Signature)*  
( นางสาวนากานต์ เข็มเพชร )

ผู้ค้ำประกัน

ลงลายมือชื่อ

*(Signature)*  
( นางสาวกัลยาณี ศรีโยธี )

พยาน ลงลายมือชื่อ

*(Signature)*  
( นางวิมลจันทร์ นาคสุข )

พยาน

การขอคืนหนังสือค้ำประกัน ทาง EMAIL ได้ที่ : LG\_SERVICE@KASIKORNBANK.COM

เมื่อหนังสือค้ำประกันฉบับนี้หมดอายุบังคับ หรือหมดภาระผูกพันแล้ว โปรดส่งคืนธนาคาร

กรณีประสงค์ขอให้ธนาคารจ่ายเงินแทนตามภาระหนังสือค้ำประกันฉบับนี้ ขอให้จัดส่งผ่านช่องทาง (1) สาขาที่ออกหนังสือค้ำประกัน โดยการส่งมอบให้แก่เจ้าหน้าที่สาขา (by Hand) หรือ (2) ส่งไปรษณีย์และลงทะเบียนตอบรับไปยัง งานหนังสือค้ำประกัน สำนักงานใหญ่ อาคารแจ้งวัฒนะ ชั้น 5 เลขที่ 47/7 หมู่ 3 ตำบลบ้านใหม่ อำเภอปากเกร็ด จังหวัดนนทบุรี 11120

SR-806000315514-1-1 : -

EFF\_C\_1\_NN\_PLUS

Issue/Renew by K CONNECT LG  
2694835

K-Contact Center 02-8888668  
www.kasikornbank.com

บริการทุกระดับประทับใจ

ทะเบียนเลขที่ 0107536000315



# บันทึกข้อความ

ส่วนราชการ เทศบาลนครอุบลราชธานี

ที่ อบ ๕๒๐๐๕/๑๑๔๙

วันที่ ๒๒ กุมภาพันธ์ ๒๕๖๗

เรื่อง รายงานขอซื้อขอจ้าง

เรียน นายกเทศมนตรีนครอุบลราชธานี

ด้วย เทศบาลนครอุบลราชธานีมีความประสงค์จะ จ้างโครงการปรับปรุงผิวทางแอสฟัลต์คอนกรีตขอย  
พิชิตรังสรรค์ ๖/๑.๑ โดยวิธีเฉพาะเจาะจง ซึ่งมีรายละเอียด ดังต่อไปนี้

๑. เหตุผลความจำเป็นที่ต้องจ้าง

เพื่อปรับปรุงผิวทางแอสฟัลต์คอนกรีตขอยพิชิตรังสรรค์ ๖/๑.๑

๒. รายละเอียดของพัสดุ

รายละเอียดตามเอกสารแนบ

๓. ราคาากลางของพัสดุที่จะจ้างจำนวน ๒๘๐,๒๘๖.๑๗ บาท (สองแสนแปดหมื่นสองร้อยแปดสิบหกบาท  
สิบเจ็ดสตางค์)

๔. วงเงินที่จะจ้าง

งบประมาณจ่ายขาดเงินสะสม ประจำปี พ.ศ.๒๕๖๗ จำนวนเงิน ๒๘๐,๐๐๐.๐๐ บาท (สองแสนแปด  
หมื่นบาทถ้วน)

๕. กำหนดเวลาที่ต้องการใช้พัสดุนั้น หรือให้งานนั้นแล้วเสร็จ

กำหนดเวลาการส่งมอบพัสดุ หรือให้งานแล้วเสร็จภายใน ๖๐ วัน นับถัดจากวันลงนามในสัญญา

๖. วิธีที่จะจ้าง และเหตุผลที่ต้องจ้าง

ดำเนินการโดยวิธีเฉพาะเจาะจงเนื่องจากการจัดซื้อจัดจ้างพัสดุที่มีการผลิต จำหน่าย ก่อสร้าง หรือให้  
บริการทั่วไป และมีวงเงินในการจัดซื้อจัดจ้างครั้งหนึ่งไม่เกินวงเงินตามที่กำหนดในกฎกระทรวง

๗. หลักเกณฑ์การพิจารณาคัดเลือกข้อเสนอ

การพิจารณาคัดเลือกข้อเสนอโดยใช้เกณฑ์ราคา

๘. การขออนุมัติแต่งตั้งคณะกรรมการต่าง ๆ

คณะกรรมการตรวจรับพัสดุ

๑. นายวิษณุพงศ์ สาลีสิงห์

ประธานกรรมการฯ

ผู้อำนวยการส่วนการโยธา

๒. นางสุพิศศรี ธีระพัฒน์

กรรมการ

หน.ฝ่ายควบคุมอาคารและผังเมือง

๓. นายวัฒนา สมลา

กรรมการและเลขานุการ

หัวหน้าฝ่ายควบคุมการก่อสร้าง

อำนาจและหน้าที่

ทำการตรวจรับพัสดุให้เป็นไปตามเงื่อนไขของสัญญาหรือข้อตกลงนั้น

ผู้ควบคุมงาน

๑. นายอุดมศักดิ์ จันทร์ศิริ

ผู้ควบคุมงาน

นายช่างโยธาชำนาญงาน

อำนาจและหน้าที่

ควบคุมงาน

จึงเรียนมาเพื่อโปรดพิจารณา หากเห็นชอบขอได้โปรด อนุมัติให้ดำเนินการ ตามรายละเอียดในรายงาน  
ขอจ้างดังกล่าวข้างต้น

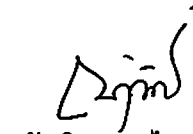

ณัฐทิยา ศรีไชย

(นางณัฐทิยา ศรีไชย)

เจ้าหน้าที่พัสดุ

เรียน ผู้อำนวยการส่วนบริหารงานการคลัง

เพื่อโปรดพิจารณา

(นางสาวนิศยา สมาน)

หัวหน้าฝ่ายพัสดุและทรัพย์สิน

เรียน นายกเทศมนตรี

เห็นควรอนุมัติ



(นายอัมพล ทองพู)

ปลัดเทศบาลนครอุบลราชธานี

เรียน ปลัดเทศบาล

- เพื่อโปรดพิจารณาอนุมัติ



(นางสาวพรพิมล พิมพ์บุญมา)

ผู้อำนวยการส่วนบริหารงานการคลัง ปฏิบัติราชการแทน  
ผู้อำนวยการสำนักคลัง

- อนุมัติ

ดำเนินการตามระเบียบต่อไป



(นายอาทิตย์ คุณผล)

รองนายกเทศมนตรี ปฏิบัติราชการแทน

นายกเทศมนตรีนครอุบลราชธานี