



ประกาศเทศบาลนครอุบลราชธานี

เรื่อง ประกวดราคาจ้างก่อสร้างโครงการปรับปรุงผิวทางแอสฟัลต์คอนกรีตซอยพลชัย ๑
ด้วยวิธีประกวดราคาอิเล็กทรอนิกส์ (e-bidding)

เทศบาลนครอุบลราชธานี มีความประสงค์จะประกวดราคาจ้างก่อสร้างโครงการปรับปรุงผิวทาง
แอสฟัลต์คอนกรีตซอยพลชัย ๑ ด้วยวิธีประกวดราคาอิเล็กทรอนิกส์ (e-bidding) ราคาของงานจ้างก่อสร้าง ใน
การประกวดราคาครั้งนี้ เป็นเงินทั้งสิ้น ๕๗๙,๐๗๙.๐๕ บาท (ห้าแสนเจ็ดหมื่นเก้าพันเจ็ดสิบบเก้าบาทห้าสตางค์) ตาม
รายการ ดังนี้

โครงการปรับปรุงผิวทางแอสฟัลต์ คอนกรีต ซอยพลชัย ๑	จำนวน	๑	โครงการ
---	-------	---	---------

ผู้ยื่นข้อเสนอจะต้องมีคุณสมบัติ ดังต่อไปนี้

๑. มีความสามารถตามกฎหมาย
๒. ไม่เป็นบุคคลล้มละลาย
๓. ไม่อยู่ระหว่างเลิกกิจการ
๔. ไม่เป็นบุคคลซึ่งอยู่ระหว่างถูกระงับการยื่นข้อเสนอหรือทำสัญญากับหน่วยงานของรัฐไว้ชั่วคราว
เนื่องจากเป็นผู้ที่ไม่ผ่านเกณฑ์การประเมินผลการปฏิบัติงานของผู้ประกอบการตามระเบียบ ที่รัฐมนตรีว่าการ
กระทรวงการคลังกำหนดตามที่ประกาศเผยแพร่ในระบบเครือข่ายสารสนเทศของกรมบัญชีกลาง
๕. ไม่เป็นบุคคลซึ่งถูกระงับชื่อไว้ในบัญชีรายชื่อผู้ทำงานและได้แจ้งเวียนชื่อให้เป็นผู้ทำงาน ของ
หน่วยงานของรัฐในระบบเครือข่ายสารสนเทศของกรมบัญชีกลาง ซึ่งรวมถึงนิติบุคคลที่ผู้ทำงานเป็นหุ้นส่วนผู้จัดการ
กรรมการผู้จัดการ ผู้บริหาร ผู้มีอำนาจในการดำเนินงานในกิจการของนิติบุคคลนั้นด้วย
๖. มีคุณสมบัติและไม่มีลักษณะต้องห้ามตามที่คณะกรรมการนโยบายการจัดซื้อจัดจ้างและ การ
บริหารพัสดุภาครัฐกำหนดในราชกิจจานุเบกษา
๗. เป็นบุคคลธรรมดาหรือนิติบุคคลผู้มีอาชีพรับจ้างงานที่ประกวดราคาอิเล็กทรอนิกส์ดังกล่าว
๘. ไม่เป็นผู้มีผลประโยชน์ร่วมกันกับผู้ยื่นข้อเสนอราคารายอื่นที่เข้ายื่นข้อเสนอให้แก่เทศบาลนคร
อุบลราชธานี ณ วันประกาศประกวดราคาอิเล็กทรอนิกส์ หรือไม่เป็นผู้กระทำการอันเป็นการขัดขวางการแข่งขันราคา
อย่างเป็นธรรม ในการประกวดราคาอิเล็กทรอนิกส์ครั้งนี้

๙. ไม่เป็นผู้ได้รับเอกสิทธิ์หรือความคุ้มกัน ซึ่งอาจปฏิเสธไม่ยอมขึ้นศาลไทย เว้นแต่รัฐบาลของผู้ยื่นข้อเสนอได้มีคำสั่งสละเอกสิทธิ์และความคุ้มกันเช่นนั้น

๑๐. ผู้ยื่นข้อเสนอต้องมีผลงานก่อสร้างประเภทเดียวกันกับผลงานที่ประกวดราคาจ้างก่อสร้างในวงเงินไม่น้อยกว่า ๓๐๕,๐๐๐.๐๐ บาท (สามแสนห้าพันบาทถ้วน) และเป็นผลงานที่เป็นคู่สัญญาโดยตรงกับหน่วยงานของรัฐ หรือหน่วยงานเอกชนที่ เทศบาลนครอุบลราชธานี เชื้อถือ

๑๑. ผู้ยื่นข้อเสนอที่ยื่นข้อเสนอในรูปแบบของ "กิจการร่วมค้า" ต้องมีคุณสมบัติดังนี้

กรณีที่ข้อตกลงระหว่างผู้เข้าร่วมค้ากำหนดให้ผู้เข้าร่วมค้ารายใดรายหนึ่งเป็นผู้เข้าร่วมค้าหลัก ข้อตกลงระหว่างผู้เข้าร่วมค้าจะต้องมีการกำหนดสัดส่วนหน้าที่และความรับผิดชอบในปริมาณงาน สิ่งของ หรือมูลค่าตามสัญญาของผู้เข้าร่วมค้าหลักมากกว่าผู้เข้าร่วมค้ารายอื่นทุกราย

กรณีที่ข้อตกลงระหว่างผู้เข้าร่วมค้ากำหนดให้ผู้เข้าร่วมค้ารายใดรายหนึ่งเป็นผู้เข้าร่วมค้าหลัก กิจการร่วมค่านั้นต้องใช้ผลงานของผู้เข้าร่วมค้าหลักรายเดียวเป็นผลงานของกิจการร่วมค้าที่ยื่นข้อเสนอ

สำหรับข้อตกลงระหว่างผู้เข้าร่วมค้าที่ไม่ได้กำหนดให้ผู้เข้าร่วมค้ารายใดเป็นผู้เข้าร่วมค้าหลัก ผู้เข้าร่วมค้าทุกรายจะต้องมีคุณสมบัติครบถ้วนตามเงื่อนไขที่กำหนดไว้ในเอกสารเชิญชวน หรือหนังสือเชิญชวน

กรณีที่ข้อตกลงระหว่างผู้เข้าร่วมค้ากำหนดให้มีการมอบหมายผู้เข้าร่วมค้ารายใดรายหนึ่งเป็นผู้ยื่นข้อเสนอ ในนามกิจการร่วมค้า การยื่นข้อเสนอดังกล่าวไม่ต้องมีหนังสือมอบอำนาจ

สำหรับข้อตกลงระหว่างผู้เข้าร่วมค้าที่ไม่ได้กำหนดให้ผู้เข้าร่วมค้ารายใดเป็นผู้ยื่นข้อเสนอ ผู้เข้าร่วมค้าทุกรายจะต้องลงลายมือชื่อในหนังสือมอบอำนาจให้ผู้เข้าร่วมค้ารายใดรายหนึ่งเป็นผู้ยื่นข้อเสนอในนามกิจการร่วมค้า

๑๒. ผู้ยื่นข้อเสนอต้องลงทะเบียนที่มีข้อมูลถูกต้องครบถ้วนในระบบจัดซื้อจัดจ้างภาครัฐด้วยอิเล็กทรอนิกส์ (Electronic Government Procurement : e-GP) ของกรมบัญชีกลาง

๑๓. ผู้ยื่นข้อเสนอต้องมีมูลค่าสุทธิของกิจการ ดังนี้

(๑) กรณีผู้ยื่นข้อเสนอเป็นนิติบุคคลที่จัดตั้งขึ้นตามกฎหมายไทยซึ่งได้จดทะเบียนเกินกว่า ๑ ปี ต้องมีมูลค่าสุทธิของกิจการ จากผลต่างระหว่างสินทรัพย์สุทธิหักด้วยหนี้สินสุทธิ ที่ปรากฏในงบแสดงฐานะการเงินที่มีการตรวจรับรองแล้ว ซึ่งจะต้องแสดงค่าเป็นบวก ๑ ปีสุดท้ายก่อนวันยื่นข้อเสนอ

(๒) สำหรับการจัดซื้อจัดจ้างครั้งหนึ่งที่มีวงเงินเกิน ๕๐๐,๐๐๐ บาทขึ้นไป กรณีผู้ยื่นข้อเสนอเป็นบุคคลธรรมดา โดยพิจารณาจากหนังสือรับรองบัญชีเงินฝาก ไม่เกิน ๙๐ วันก่อนวันยื่นข้อเสนอ โดยต้องมีเงินฝากคงเหลือในบัญชีธนาคารเป็นมูลค่า ๑ ใน ๔ ของมูลค่างบประมาณของโครงการหรือรายการที่ยื่นข้อเสนอในแต่ละครั้ง และหากเป็นผู้ชนะการจัดซื้อจัดจ้างหรือเป็นผู้ได้รับการคัดเลือกจะต้องแสดงบัญชีเงินฝากที่มีมูลค่าดังกล่าวอีกครั้งหนึ่งในวันลงนามในสัญญา

(๓) กรณีที่ผู้ยื่นข้อเสนอไม่มีมูลค่าสุทธิของกิจการหรือทุนจดทะเบียน หรือมีแต่ไม่เพียงพอที่จะเข้ายื่นข้อเสนอ ผู้ยื่นข้อเสนอสามารถขอวงเงินสินเชื่อ โดยต้องมีวงเงินสินเชื่อ ๑ ใน ๔ ของมูลค่างบประมาณของโครงการหรือรายการที่ยื่นข้อเสนอในครั้งนั้น (สินเชื่อที่ธนาคารภายในประเทศ หรือบริษัทเงินทุนหรือบริษัทเงินทุน

หลักทรัพย์ที่ได้รับอนุญาตให้ประกอบกิจการเงินทุนเพื่อการพาณิชย์ และประกอบธุรกิจค้าประกันตามประกาศของ
ธนาคารแห่งประเทศไทย ตามรายชื่อบริษัทเงินทุนที่ธนาคารแห่งประเทศไทยแจ้งเวียนให้ทราบ โดยพิจารณาจาก
ยอดเงินรวมของวงเงินสินเชื่อที่สำนักงานใหญ่รับรอง หรือที่สำนักงานสาขารับรอง (กรณีได้รับมอบอำนาจจาก
สำนักงานใหญ่) ซึ่งออกให้แก่ผู้ยื่นข้อเสนอ นับถึงวันยื่นข้อเสนอไม่เกิน ๙๐ วัน)

(๔) กรณีตาม (๑) - (๓) ยกเว้นสำหรับกรณีดังต่อไปนี้

(๔.๑) กรณีที่ผู้ยื่นข้อเสนอเป็นหน่วยงานของรัฐ

(๔.๒) นิติบุคคลที่จัดตั้งขึ้นตามกฎหมายไทยที่อยู่ระหว่างการฟื้นฟูกิจการตาม

พระราชบัญญัติล้มละลาย (ฉบับที่ ๑๐) พ.ศ. ๒๕๖๑

(๔.๓) งานจ้างก่อสร้าง ที่กรมบัญชีกลางได้ขึ้นทะเบียนผู้ประกอบการงานก่อสร้างแล้ว และ
งานจ้างก่อสร้างที่หน่วยงานของรัฐได้มีการจัดทำบัญชีผู้ประกอบการงานก่อสร้างที่มีคุณสมบัติเบื้องต้นไว้แล้ว ก่อน
วันที่พระราชบัญญัติการจัดซื้อจัดจ้างและการบริหารพัสดุภาครัฐมีผลใช้บังคับ

๑๔. กรณีโรงงานผสมแอสฟัลต์คอนกรีต ผู้ยื่นข้อเสนอต้องมีคุณสมบัติดังนี้

๑๔.๑ ผู้ยื่นข้อเสนอต้องมีโรงงานผสมแอสฟัลต์คอนกรีต หรือต้องมีเอกสารยินยอมให้ใช้ผลิตภัณฑ์
จากโรงงานผสมแอสฟัลต์คอนกรีตที่ไม่ใช่ของผู้ยื่นข้อเสนอ

๑๔.๒ ต้องมีสำเนาใบอนุญาตประกอบกิจการโรงงาน (แบบ ร.ง. ๔) จากกรมโรงงานอุตสาหกรรม
ของผู้ยื่นข้อเสนอ หรือผู้ให้ความยินยอมให้ใช้ผลิตภัณฑ์ ทั้งนี้ใบอนุญาตกิจการโรงงาน (แบบ ร.ง.๔) จากกรมโรงงาน
อุตสาหกรรมต้องไม่หมดอายุ ถูกสั่งพักใช้หรือเพิกถอน

๑๔.๓ กรณีไม่มีใบอนุญาตประกอบกิจการโรงงาน (แบบ ร.ง.๔) จากกรมโรงงาน
อุตสาหกรรมให้ใช้หนังสือรับรองการตั้งหน่วยงานผลิตแอสฟัลต์คอนกรีตสำหรับหน่วยงานก่อสร้าง จากหน่วยงานใน
สังกัดกรมโรงงานอุตสาหกรรมแทน ของผู้ยื่นข้อเสนอ หรือผู้ให้ความยินยอมให้ใช้ผลิตภัณฑ์ทั้งนี้หนังสือรับรองดังกล่าว
ต้องไม่หมดอายุ ถูกยกเลิก หรือถูกเพิกถอน

๑๔.๔ ต้องมีแผนแสดงที่ตั้งโรงงานผสมแอสฟัลต์คอนกรีตและเส้นทางขนส่งจากโรงงานผสมถึง
กึ่งกลางของโครงการก่อสร้าง โดยมีระยะทางขนส่งไม่เกิน ๑๑๐ กิโลเมตร และต้องมีกำลังการผลิต (Rated Capacity)
ไม่น้อยกว่า ๖๐ ตันต่อชั่วโมง มทช.๒๓๐

๑๔.๕ กรณีใช้โรงงานผสมแอสฟัลต์คอนกรีตแบบเคลื่อนที่ (Mobile Asphalt Concrete Plant) ให้
ดำเนินการตาม ๑๔.๑, ๑๔.๒, ๑๔.๓, ๑๔.๔

ผู้ยื่นข้อเสนอต้องยื่นข้อเสนอและเสนอราคาทางระบบจัดซื้อจัดจ้างภาครัฐด้วยอิเล็กทรอนิกส์ในวันที่

19 มี.ค. 2567

ระหว่างเวลา ๐๙.๐๐ น. ถึง ๑๒.๐๐ น.

ผู้สนใจสามารถขอรับเอกสารประกวดราคาอิเล็กทรอนิกส์ โดยดาวน์โหลดเอกสารทางระบบจัดซื้อ
จัดจ้างภาครัฐด้วยอิเล็กทรอนิกส์ หัวข้อ ค้นหาประกาศจัดซื้อจัดจ้างได้ตั้งแต่วันที่ประกาศจนถึงวันเสนอราคา

ผู้ยื่นข้อเสนอสามารถจัดเตรียมเอกสารข้อเสนอได้ตั้งแต่วันที่ประกาศจนถึงวันเสนอราคา
ผู้สนใจสามารถดูรายละเอียดได้ที่เว็บไซต์ www.cityub.go.th หรือ www.gprocurement.go.th
หรือสอบถามทางโทรศัพท์หมายเลข ๐๔๕-๒๔๖๐๖๐ ในวันและเวลาราชการ

ประกาศ ณ วันที่ ๑ มีนาคม พ.ศ. ๒๕๖๗

(นายอาทิตย์ คุณผล)

รองนายกเทศมนตรี ปฏิบัติราชการแทน

นายกเทศมนตรีนครอุบลราชธานี



เอกสารประกวดราคาจ้างก่อสร้างด้วยการประกวดราคาอิเล็กทรอนิกส์ (e-bidding)

เลขที่๑๐...../๒๕๖๗

ประกวดราคาจ้างก่อสร้างโครงการปรับปรุงผิวทางแอสฟัลต์คอนกรีตซอยพโลชัย ๑ ด้วยวิธีประกวดราคาอิเล็กทรอนิกส์ (e-bidding)

ตามประกาศ เทศบาลนครอุบลราชธานี

ลงวันที่ ๑๑ มีนาคม ๒๕๖๗

เทศบาลนครอุบลราชธานี ซึ่งต่อไปนี้เรียกว่า "เทศบาลนครอุบลราชธานี" มีความประสงค์จะ ประกวดราคาจ้างก่อสร้างโครงการปรับปรุงผิวทางแอสฟัลต์คอนกรีตซอยพโลชัย ๑ ด้วยวิธีประกวดราคาอิเล็กทรอนิกส์ (e-bidding) โดยมีข้อแนะนำและข้อกำหนดดังต่อไปนี้

๑. เอกสารแนบท้ายเอกสารประกวดราคาอิเล็กทรอนิกส์

๑.๑ ร่างรายละเอียดขอบเขตของงานทั้งโครงการ (Terms of Reference : TOR)

๑.๒ แบบใบเสนอราคาที่กำหนดไว้ในระบบจัดซื้อจัดจ้างภาครัฐด้วยอิเล็กทรอนิกส์

๑.๓ แบบสัญญาจ้างก่อสร้าง

๑.๔ แบบหนังสือค้ำประกัน

(๑) หลักประกันสัญญา

๑.๕ สูตรการปรับราคา

๑. งานผิวทาง PRIME COAT , TACK COAT , SEAL COAT

ใช้สูตร $K = 0.30 + 0.40 At/A0 + 0.20 Et/E0 + 0.10 Ft/F0$

๒. งานผิวทาง ASPHALTIC CONCRETE , PENETRATION MACADAM

ใช้สูตร $K = 0.30 + 0.10 Mt/M0 + 0.40 At/A0 + 0.10 Et/E0 + 0.10$

Ft/Fo

๑.๖ บทนิยาม

(๑) ผู้ที่มีผลประโยชน์ร่วมกัน

(๒) การขัดขวางการแข่งขันอย่างเป็นธรรม

๑.๗ แบบบัญชีเอกสารที่กำหนดไว้ในระบบจัดซื้อจัดจ้างภาครัฐด้วยอิเล็กทรอนิกส์

(๑) บัญชีเอกสารส่วนที่ ๑

(๒) บัญชีเอกสารส่วนที่ ๒

๑.๘ แผนการใช้พัสดุที่ผลิตภายในประเทศและแผนการใช้เหล็กที่ผลิตภายในประเทศ

๑.๙ แผนการทำงาน

๒. คุณสมบัติของผู้ยื่นข้อเสนอ

๒.๑ มีความสามารถตามกฎหมาย

๒.๒ ไม่เป็นบุคคลล้มละลาย

๒.๓ ไม่อยู่ระหว่างเลิกกิจการ

๒.๔ ไม่เป็นบุคคลซึ่งอยู่ระหว่างถูกระงับการยื่นข้อเสนอหรือทำสัญญากับหน่วยงานของรัฐไว้

ชั่วคราว เนื่องจากเป็นผู้ที่ไม่ผ่านเกณฑ์การประเมินผลการปฏิบัติงานของผู้ประกอบการตามระเบียบ ที่รัฐมนตรีว่าการกระทรวงการคลังกำหนดตามที่ประกาศเผยแพร่ในระบบเครือข่ายสารสนเทศของกรมบัญชีกลาง

๒.๕ ไม่เป็นบุคคลซึ่งถูกระงับชื่อไว้ในบัญชีรายชื่อผู้ทำงานและได้แจ้งเวียนชื่อให้เป็นผู้ทำงานของหน่วยงานของรัฐในระบบเครือข่ายสารสนเทศของกรมบัญชีกลาง ซึ่งรวมถึงนิติบุคคลที่ผู้ทำงานเป็นหุ้นส่วนผู้จัดการ กรรมการผู้จัดการ ผู้บริหาร ผู้มีอำนาจในการดำเนินงานในกิจการของนิติบุคคลนั้นด้วย

๒.๖ มีคุณสมบัติและไม่มีลักษณะต้องห้ามตามที่คณะกรรมการนโยบายการจัดซื้อจัดจ้าง และการบริหารพัสดุภาครัฐกำหนดในราชกิจจานุเบกษา

๒.๗ เป็นบุคคลธรรมดาหรือนิติบุคคลผู้มีอาชีพรับจ้างงานที่ประกวดราคาอิเล็กทรอนิกส์ดังกล่าว

๒.๘ ไม่เป็นผู้มีผลประโยชน์ร่วมกันกับผู้ยื่นข้อเสนอรายอื่นที่เข้ายื่นข้อเสนอให้แก่ เทศบาลนครอุบลราชธานี ณ วันประกาศประกวดราคาอิเล็กทรอนิกส์ หรือไม่เป็นผู้กระทำการอันเป็นการขัดขวาง การแข่งขันอย่างเป็นธรรมในการประกวดราคาอิเล็กทรอนิกส์ครั้งนี้

๒.๙ ไม่เป็นผู้ได้รับเอกสิทธิ์หรือความคุ้มกัน ซึ่งอาจปฏิเสธไม่ยอมขึ้นศาลไทย เว้นแต่รัฐบาลของผู้ยื่นข้อเสนอได้มีคำสั่งให้สละเอกสิทธิ์และความคุ้มกันเช่นนั้น

๒.๑๐ ผู้ยื่นข้อเสนอต้องมีผลงานก่อสร้างประเภทเดียวกันกับผลงานที่ประกวดราคาจ้างก่อสร้างในวงเงินไม่น้อยกว่า ๓๐๕,๐๐๐.๐๐ บาท (สามแสนห้าพันบาทถ้วน) และเป็นผลงานที่เป็นคู่สัญญาโดยตรงกับหน่วยงานของรัฐ หรือหน่วยงานเอกชนที่ เทศบาลนครอุบลราชธานี เชื่อถือ

๒.๑๑ กิจการร่วมค้าที่ผู้ยื่นข้อเสนอในรูปแบบของ "กิจการร่วมค้า" ต้องมีคุณสมบัติดังนี้
กรณีที่ข้อตกลงระหว่างผู้เข้าร่วมค่างานกำหนดให้ผู้เข้าร่วมค้ำรายใดรายหนึ่งเป็นผู้เข้าร่วมค้าหลัก ข้อตกลงระหว่างผู้เข้าร่วมค้าจะต้องมีการกำหนดสัดส่วนหน้าที่และความรับผิดชอบในปริมาณงาน สิ่งของหรือมูลค่าตามสัญญาของผู้เข้าร่วมค้าหลักมากกว่าผู้เข้าร่วมค้ำรายอื่นทุกราย

กรณีที่ข้อตกลงระหว่างผู้เข้าร่วมคำกำหนดให้ผู้เข้าร่วมคำรายใดรายหนึ่งเป็นผู้เข้าร่วมคำหลัก กิจกรรมร่วมค่านั้นต้องใช้ผลงานของผู้เข้าร่วมคำหลักรายเดียวเป็นผลงานของกิจกรรมร่วมคำที่ยื่นข้อเสนอ

สำหรับข้อตกลงระหว่างผู้เข้าร่วมคำที่ไม่ได้กำหนดให้ผู้เข้าร่วมคำรายใดเป็นผู้เข้าร่วมคำหลัก ผู้เข้าร่วมคำทุกรายจะต้องมีคุณสมบัติครบถ้วนตามเงื่อนไขที่กำหนดไว้ในเอกสารเชิญชวน หรือหนังสือเชิญชวน

กรณีที่ข้อตกลงระหว่างผู้เข้าร่วมคำกำหนดให้มีการมอบหมายผู้เข้าร่วมคำรายใดรายหนึ่งเป็นผู้ยื่นข้อเสนอ ในนามกิจกรรมร่วมคำ การยื่นข้อเสนอดังกล่าวไม่ต้องมีหนังสือมอบอำนาจ

สำหรับข้อตกลงระหว่างผู้เข้าร่วมคำที่ไม่ได้กำหนดให้ผู้เข้าร่วมคำรายใดเป็นผู้ยื่นข้อเสนอ ผู้เข้าร่วมคำทุกรายจะต้องลงลายมือชื่อในหนังสือมอบอำนาจให้ผู้เข้าร่วมคำรายใดรายหนึ่งเป็นผู้ยื่นข้อเสนอ ในนามกิจกรรมร่วมคำ

๒.๑๒ ผู้ยื่นข้อเสนอต้องลงทะเบียนที่มีข้อมูลถูกต้องครบถ้วนในระบบจัดซื้อจัดจ้างภาครัฐด้วยอิเล็กทรอนิกส์ (Electronic Government Procurement : e-GP) ของกรมบัญชีกลาง

๒.๑๓ ผู้ยื่นข้อเสนอต้องมีมูลค่าสุทธิของกิจการ ดังนี้

(๑) กรณีผู้ยื่นข้อเสนอเป็นนิติบุคคลที่จัดตั้งขึ้นตามกฎหมายไทยซึ่งได้จดทะเบียนเกินกว่า ๑ ปี ต้องมีมูลค่าสุทธิของกิจการ จากผลต่างระหว่างสินทรัพย์สุทธิหักด้วยหนี้สินสุทธิ ที่ปรากฏในงบแสดงฐานะการเงินที่มีการตรวจรับรองแล้ว ซึ่งจะต้องแสดงค่าเป็นบวก ๑ ปีสุดท้ายก่อนวันยื่นข้อเสนอ

(๒) สำหรับการจัดซื้อจัดจ้างครั้งหนึ่งที่มีวงเงินเกิน ๕๐๐,๐๐๐ บาทขึ้นไป กรณีผู้ยื่นข้อเสนอเป็นบุคคลธรรมดา โดยพิจารณาจากหนังสือรับรองบัญชีเงินฝาก ไม่เกิน ๙๐ วันก่อนวันยื่นข้อเสนอ โดยต้องมีเงินฝากคงเหลือในบัญชีธนาคารเป็นมูลค่า ๑ ใน ๔ ของมูลค่างบประมาณของโครงการหรือรายการที่ยื่นข้อเสนอในแต่ละครั้ง และหากเป็นผู้ชนะการจัดซื้อจัดจ้างหรือเป็นผู้ได้รับการคัดเลือกจะต้องแสดงบัญชีเงินฝากที่มีมูลค่าดังกล่าวอีกครั้งหนึ่งในวันลงนามในสัญญา

(๓) กรณีที่ผู้ยื่นข้อเสนอไม่มีมูลค่าสุทธิของกิจการหรือทุนจดทะเบียน หรือมีแต่ไม่เพียงพอที่จะ เข้ายื่นข้อเสนอ ผู้ยื่นข้อเสนอสามารถขอวงเงินสินเชื่อ โดยต้องมีวงเงินสินเชื่อ ๑ ใน ๔ ของมูลค่างบประมาณของโครงการหรือรายการที่ยื่นข้อเสนอในครั้งนั้น (สินเชื่อที่ธนาคารภายในประเทศ หรือบริษัทเงินทุนหรือบริษัทเงินทุนหลักทรัพย์ที่ได้รับอนุญาตให้ประกอบกิจการเงินทุนเพื่อการพาณิชย์ และประกอบธุรกิจค้าประกันตามประกาศของธนาคารแห่งประเทศไทย ตามรายชื่อบริษัทเงินทุนที่ธนาคารแห่งประเทศไทยแจ้งเวียนให้ทราบ โดยพิจารณาจากยอดเงินรวมของวงเงินสินเชื่อที่สำนักงานใหญ่รับรอง หรือที่สำนักงานสาขารับรอง (กรณีได้รับมอบอำนาจจากสำนักงานใหญ่) ซึ่งออกให้แก่ผู้ยื่นข้อเสนอ นับถึงวันยื่นข้อเสนอไม่เกิน ๙๐ วัน)

(๔) กรณีตาม (๑) - (๓) ยกเว้นสำหรับกรณีดังต่อไปนี้

(๔.๑) กรณีที่ผู้ยื่นข้อเสนอเป็นหน่วยงานของรัฐ

(๔.๒) นิติบุคคลที่จัดตั้งขึ้นตามกฎหมายไทยที่อยู่ระหว่างการฟื้นฟูกิจการตาม

พระราชบัญญัติล้มละลาย (ฉบับที่ ๑๐) พ.ศ. ๒๕๖๑

(๔.๓) งานจ้างก่อสร้าง ที่กรมบัญชีกลางได้ขึ้นทะเบียนผู้ประกอบการงานก่อสร้างแล้ว และงานจ้างก่อสร้างที่หน่วยงานของรัฐได้มีการจัดทำบัญชีผู้ประกอบการงานก่อสร้างที่มีคุณสมบัติเบื้องต้นไว้แล้ว ก่อนวันที่พระราชบัญญัติการจัดซื้อจัดจ้างและการบริหารพัสดุภาครัฐมีผลใช้บังคับ

๒.๑๔ กรณีโรงงานผสมแอสฟัลต์คอนกรีต ผู้ยื่นข้อเสนอต้องมีคุณสมบัติ ดังนี้

๒.๑๔.๑ ผู้ยื่นข้อเสนอต้องมีโรงงานผสมแอสฟัลต์คอนกรีต หรือต้องมีเอกสารยินยอมให้ใช้ผลิตภัณฑ์จากโรงงานผสมแอสฟัลต์คอนกรีตที่ไม่ใช่ของผู้ยื่นข้อเสนอ

๒.๑๔.๒ ต้องมีสำเนาใบอนุญาตประกอบกิจการโรงงาน (แบบ ร.ง. ๔) จากกรมโรงงานอุตสาหกรรมของผู้ยื่นข้อเสนอ หรือผู้ให้ความยินยอมให้ใช้ผลิตภัณฑ์ ทั้งนี้ใบอนุญาตกิจการโรงงาน (แบบ ร.ง.๔) จากกรมโรงงานอุตสาหกรรมต้องไม่หมดอายุ ถูกสั่งพักใช้หรือเพิกถอน

๒.๑๔.๓ กรณีไม่มีใบอนุญาตประกอบกิจการโรงงาน (แบบ ร.ง.๔) จากกรมโรงงานอุตสาหกรรมให้ใช้หนังสือรับรองการตั้งหน่วยงานผลิตแอสฟัลต์คอนกรีตสำหรับหน่วยงานก่อสร้าง จากหน่วยงานในสังกัดกรมโรงงานอุตสาหกรรมแทน ของผู้ยื่นข้อเสนอ หรือผู้ให้ความยินยอมให้ใช้ผลิตภัณฑ์ทั้งนี้ หนังสือรับรองดังกล่าวต้องไม่หมดอายุ ถูกยกเลิก หรือถูกเพิกถอน

๒.๑๔.๔ ต้องมีแผนแสดงที่ตั้งโรงงานผสมแอสฟัลต์คอนกรีตและเส้นทางขนส่ง จากโรงงานผสมถึงกึ่งกลางของโครงการก่อสร้าง โดยมีระยะทางขนส่งไม่เกิน ๑๑๐ กิโลเมตร และต้องมีกำลังการผลิต (Rated Capacity) ไม่น้อยกว่า ๖๐ ตันต่อชั่วโมง มทข.๒๓๐

๒.๑๔.๕ กรณีใช้โรงงานผสมแอสฟัลต์คอนกรีตแบบเคลื่อนที่ (Mobile Asphalt Concrete Plant) ให้ดำเนินการตาม ๒.๑๔.๑ , ๒.๑๔.๒ , และ ๒.๑๔.๓, ๒.๑๔.๔

๓. หลักฐานการยื่นข้อเสนอ

ผู้ยื่นข้อเสนอจะต้องเสนอเอกสารหลักฐานยื่นมาพร้อมกับการเสนอราคาทางระบบจัดซื้อ จัดจ้างภาครัฐด้วยอิเล็กทรอนิกส์ โดยแยกเป็น ๒ ส่วน คือ

๓.๑ ส่วนที่ ๑ อย่างน้อยต้องมีเอกสารดังต่อไปนี้

(๑) ในกรณีผู้ยื่นข้อเสนอเป็นนิติบุคคล

(ก) ห้างหุ้นส่วนสามัญหรือห้างหุ้นส่วนจำกัด ให้ยื่นสำเนาหนังสือรับรองการจดทะเบียนนิติบุคคล บัญชีรายชื่อหุ้นส่วนผู้จัดการ ผู้มีอำนาจควบคุม (ถ้ามี)

(ข) บริษัทจำกัดหรือบริษัทมหาชนจำกัด ให้ยื่นสำเนาหนังสือรับรองการจดทะเบียนนิติบุคคล หนังสือบริคณห์สนธิ บัญชีรายชื่อกรรมการผู้จัดการ ผู้มีอำนาจควบคุม (ถ้ามี) และบัญชีผู้ถือหุ้นรายใหญ่ (ถ้ามี)

(๒) ในกรณีผู้ยื่นข้อเสนอเป็นบุคคลธรรมดาหรือคณะบุคคลที่มีใช้นิติบุคคล ให้ยื่นสำเนาบัตรประจำตัวประชาชนของผู้นั้น สำเนาข้อตกลงที่แสดงถึงการเข้าเป็นหุ้นส่วน (ถ้ามี) สำเนาบัตรประจำตัวประชาชนของผู้เป็นหุ้นส่วน หรือสำเนาหนังสือเดินทางของผู้เป็นหุ้นส่วนที่ได้ถือสัญชาติไทย

(๓) ในกรณีผู้ยื่นข้อเสนอเป็นผู้ยื่นข้อเสนอร่วมกันในฐานะเป็นผู้ร่วมค้า ให้ยื่นสำเนา สัญญาของการเข้าร่วมค้า และเอกสารตามที่ระบุไว้ใน (๑) หรือ (๒) ของผู้ร่วมค้า แล้วแต่กรณี

(๔) ผู้ยื่นข้อเสนอต้องแสดงหลักฐานเกี่ยวกับมูลค่าสุทธิของกิจการ ดังนี้

(๔.๑) ในกรณีผู้ยื่นข้อเสนอเป็นนิติบุคคล ให้ยื่นงบแสดงฐานะการเงินที่มีการ รับรองแล้ว ๑ ปีสุดท้ายก่อนวันยื่นข้อเสนอ โดยให้ยื่นขณะเข้าเสนอราคา

(๔.๒) ในกรณีผู้ยื่นข้อเสนอเป็นบุคคลธรรมดา ให้ยื่นหนังสือรับรองบัญชีเงินฝาก ไม่เกิน ๙๐ วัน ก่อนวันยื่นข้อเสนอ โดยให้ยื่นขณะเข้าเสนอราคา และจะต้องแสดงหนังสือรับรองบัญชีเงินฝากที่มี มูลค่าดังกล่าวอีกครั้งหนึ่งในวันลงนามในสัญญา

(๔.๓) กรณีที่ผู้ยื่นข้อเสนอไม่มีมูลค่าสุทธิของกิจการและทุนจดทะเบียน หรือมีแต่ ไม่เพียงพอที่จะเข้ายื่นข้อเสนอ ให้ยื่นสำเนาหนังสือรับรองวงเงินสินเชื่อ (สินเชื่อที่ธนาคารภายในประเทศหรือบริษัท เงินทุนหรือบริษัทเงินทุนหลักทรัพย์ที่ได้รับอนุญาตให้ประกอบกิจการเงินทุนเพื่อการพาณิชย์และประกอบธุรกิจค้า ประกัน ตามประกาศของธนาคารแห่งประเทศไทย ตามรายชื่อบริษัทเงินทุนที่ธนาคารแห่งประเทศไทยแจ้งเวียนให้ ทราบ โดยพิจารณาจากยอดเงินรวมของวงเงินสินเชื่อที่สำนักงานใหญ่รับรองหรือที่สำนักงานสาขารับรอง (กรณีได้รับ มอบอำนาจจากสำนักงานใหญ่) ซึ่งออกให้แก่ผู้ยื่นข้อเสนอ นับถึงวันยื่นข้อเสนอไม่เกิน ๙๐ วัน)

(๕) สำเนาทะเบียนพาณิชย์ (ถ้ามี)

(๖) สำเนาทะเบียนภาษีมูลค่าเพิ่ม (ถ้ามี)

(๗) บัญชีเอกสารส่วนที่ ๑ ทั้งหมดที่ได้ยื่นพร้อมกับการเสนอราคาทางระบบจัดซื้อจัด จ้างภาครัฐด้วยอิเล็กทรอนิกส์ ตามแบบในข้อ ๑.๗ (๑) โดยไม่ต้องแนบในรูปแบบ PDF File (Portable Document Format)

ทั้งนี้ เมื่อผู้ยื่นข้อเสนอดำเนินการแนบไฟล์เอกสารตามบัญชีเอกสารส่วนที่ ๑ ครบถ้วน ถูกต้องแล้ว ระบบจัดซื้อจัดจ้างภาครัฐด้วยอิเล็กทรอนิกส์จะสร้างบัญชีเอกสารส่วนที่ ๑ ตามแบบในข้อ ๑.๗ (๑) ให้โดยผู้ยื่นข้อเสนอไม่ต้องแนบบัญชีเอกสารส่วนที่ ๑ ดังกล่าวในรูปแบบ PDF File (Portable Document Format)

๓.๒ ส่วนที่ ๒ อย่างน้อยต้องมีเอกสารดังต่อไปนี้

(๑) ในกรณีที่ผู้ยื่นข้อเสนอมอบอำนาจให้บุคคลอื่นกระทำการแทนให้แนบหนังสือมอบ อำนาจซึ่งติดอากรแสตมป์ตามกฎหมาย โดยมีหลักฐานแสดงตัวตนของผู้มอบอำนาจและผู้รับมอบอำนาจ ทั้งนี้หาก ผู้รับมอบอำนาจเป็นบุคคลธรรมดาต้องเป็นผู้ที่บรรลุนิติภาวะตามกฎหมายแล้วเท่านั้น

(๒) สำเนาหนังสือรับรองผลงานก่อสร้าง

(๓) สำเนาสัญญา

(๔) สำเนาใบขึ้นทะเบียนผู้ประกอบการวิสาหกิจขนาดกลางและขนาดย่อม (SMEs)

(ถ้ามี)

(๕) บัญชีเอกสารส่วนที่ ๒ ทั้งหมดที่ได้ยื่นพร้อมกับการเสนอราคาทางระบบจัดซื้อจัดจ้างภาครัฐด้วยอิเล็กทรอนิกส์ตามแบบในข้อ ๑.๗ (๒) โดยไม่ต้องแนบในรูปแบบ PDF File (Portable Document Format)

ทั้งนี้ เมื่อผู้ยื่นข้อเสนอดำเนินการแนบไฟล์เอกสารตามบัญชีเอกสารส่วนที่ ๒ ครบถ้วนถูกต้องแล้ว ระบบจัดซื้อจัดจ้างภาครัฐด้วยอิเล็กทรอนิกส์จะสร้างบัญชีเอกสารส่วนที่ ๒ ตามแบบในข้อ ๑.๗ (๒) ให้ โดยผู้ยื่นข้อเสนอไม่ต้องแนบบัญชีเอกสารส่วนที่ ๒ ดังกล่าวในรูปแบบ PDF File (Portable Document Format)

๔. การเสนอราคา

๔.๑ ผู้ยื่นข้อเสนอต้องยื่นข้อเสนอ และเสนอราคาทางระบบจัดซื้อจัดจ้างภาครัฐด้วยอิเล็กทรอนิกส์ตามที่กำหนดไว้ในเอกสารประกวดราคาอิเล็กทรอนิกส์นี้ โดยไม่มีเงื่อนไขใดๆ ทั้งสิ้น และจะต้องกรอกข้อความให้ถูกต้องครบถ้วน พร้อมทั้งหลักฐานแสดงตัวตนและทำการยืนยันตัวตนของผู้ยื่นข้อเสนอ โดยไม่ต้องแนบบใบเสนอราคาในรูปแบบ PDF File (Portable Document Format)

๔.๒ ให้ผู้ยื่นข้อเสนอกรอกรายละเอียดการเสนอราคาในใบเสนอราคาตามแบบเอกสารประกวดราคาจ้างก่อสร้างด้วยวิธีประกวดราคาอิเล็กทรอนิกส์ (e-bidding) ข้อ ๑.๒ ให้ครบถ้วน โดยไม่ต้องยื่น ใบแจ้งปริมาณงานและราคาและใบบัญชีรายการก่อสร้าง ในรูปแบบ PDF File (Portable Document Format)

ในการเสนอราคาให้เสนอราคาเป็นเงินบาทและเสนอราคาได้เพียงครั้งเดียวและราคาเดียว โดยเสนอราคารวม หรือราคาต่อหน่วย หรือราคาต่อรายการ ตามเงื่อนไขที่ระบุไว้ท้ายใบเสนอราคาให้ถูกต้อง ทั้งนี้ ราคารวมที่เสนอจะต้องตรงกันทั้งตัวเลขและตัวหนังสือ ถ้าตัวเลขและตัวหนังสือไม่ตรงกัน ให้ถือตัวหนังสือเป็นสำคัญ โดยคิดราคารวมทั้งสิ้นซึ่งรวมค่าภาษีมูลค่าเพิ่ม ภาษีอากรอื่น และค่าใช้จ่ายที่ระบุไว้แล้ว

ราคาที่เสนอจะต้องเสนอกำหนดยื่นราคาไม่น้อยกว่า ๙๐ วัน ตั้งแต่วันเสนอราคาโดยภายในกำหนดยื่นราคา ผู้ยื่นข้อเสนอต้องรับผิดชอบราคาที่ตนได้เสนอไว้และจะถอนการเสนอราคามีได้

๔.๓ ผู้ยื่นข้อเสนอจะต้องเสนอกำหนดเวลาดำเนินการก่อสร้างแล้วเสร็จไม่เกิน ๖๐ วัน นับถัดจากวันลงนามในสัญญาจ้าง หรือวันที่ได้รับหนังสือแจ้งจาก เทศบาลนครอุบลราชธานี ให้เริ่มทำงาน

๔.๔ ก่อนเสนอราคา ผู้ยื่นข้อเสนอควรตรวจสอบร่างสัญญา ร่างรายละเอียดขอบเขตของงานทั้งโครงการ (Terms of Reference : TOR) ให้ถี่ถ้วนและเข้าใจเอกสารประกวดราคาจ้างอิเล็กทรอนิกส์ทั้งหมดเสียก่อนที่จะตกลงยื่นข้อเสนอตามเงื่อนไขในเอกสารประกวดราคาจ้างอิเล็กทรอนิกส์

๔.๕ ผู้ยื่นข้อเสนอจะต้องยื่นข้อเสนอและเสนอราคาทางระบบจัดซื้อจัดจ้างภาครัฐ ด้วยอิเล็กทรอนิกส์ในวันที่19 มีค 2567..... ระหว่างเวลา ๐๙.๐๐ น. ถึง ๑๒.๐๐ น. และเวลาในการเสนอราคาให้ถือตามเวลาของระบบจัดซื้อจัดจ้างภาครัฐด้วยอิเล็กทรอนิกส์เป็นเกณฑ์

เมื่อพ้นกำหนดเวลายื่นข้อเสนอและเสนอราคาแล้ว จะไม่รับเอกสารการยื่นข้อเสนอ และการเสนอราคาใดๆ โดยเด็ดขาด

๔.๖ ผู้ยื่นข้อเสนอต้องจัดทำเอกสารสำหรับใช้ในการเสนอราคาในรูปแบบไฟล์เอกสารประเภท PDF File (Portable Document Format) โดยผู้ยื่นข้อเสนอต้องเป็นผู้รับผิดชอบตรวจสอบความครบถ้วนถูกต้อง และชัดเจนของเอกสาร PDF File ก่อนที่จะยืนยันการเสนอราคา แล้วจึงส่งข้อมูล (Upload) เพื่อเป็นการเสนอราคาให้แก่เทศบาลนครอุบลราชธานี ผ่านทางระบบจัดซื้อจัดจ้างภาครัฐด้วยอิเล็กทรอนิกส์

๔.๗ คณะกรรมการพิจารณาผลการประกวดราคาอิเล็กทรอนิกส์จะดำเนินการตรวจสอบคุณสมบัติของผู้ยื่นข้อเสนอแต่ละรายว่า เป็นผู้ยื่นข้อเสนอที่มีผลประโยชน์ร่วมกันกับผู้ยื่นเสนอรายอื่นตามข้อ ๑.๖ (๑) หรือไม่ หากปรากฏว่าผู้ยื่นข้อเสนอรายใดเป็นผู้ยื่นข้อเสนอที่มีผลประโยชน์ร่วมกันกับผู้ยื่นเสนอรายอื่น คณะกรรมการฯ จะตัดรายชื่อผู้ยื่นข้อเสนอราคาที่มีผลประโยชน์ร่วมกันนั้นออกจากการเป็นผู้ยื่นข้อเสนอ

หากปรากฏต่อคณะกรรมการพิจารณาผลการประกวดราคาอิเล็กทรอนิกส์ว่า ก่อนหรือในขณะที่มีการพิจารณาข้อเสนอ มีผู้ยื่นเสนอรายใดกระทำการอันเป็นการขัดขวางการแข่งขันอย่างเป็นธรรมตาม ข้อ ๑.๖ (๒) และคณะกรรมการฯ เชื่อว่ามีการกระทำอันเป็นการขัดขวางการแข่งขันอย่างเป็นธรรม คณะกรรมการฯ จะตัดรายชื่อผู้ยื่นเสนอรายนั้นออกจากการเป็นผู้ยื่นข้อเสนอ และเทศบาลนครอุบลราชธานี จะพิจารณาลงโทษผู้ยื่นข้อเสนอดังกล่าวเป็นผู้ทำงาน เว้นแต่ เทศบาลนครอุบลราชธานี จะพิจารณาเห็นว่า ผู้ยื่นเสนอรายนั้น มิใช่เป็นผู้ริเริ่มให้มีการกระทำดังกล่าวและได้ให้ความร่วมมือเป็นประโยชน์ต่อการพิจารณาของเทศบาลนครอุบลราชธานี

๔.๘ ผู้ยื่นข้อเสนอจะต้องปฏิบัติ ดังนี้

- (๑) ปฏิบัติตามเงื่อนไขที่ระบุไว้ในเอกสารประกวดราคาอิเล็กทรอนิกส์
- (๒) ราคาที่เสนอจะต้องเป็นราคาที่รวมภาษีมูลค่าเพิ่ม และภาษีอื่นๆ (ถ้ามี) รวมค่าใช้จ่ายที่ส่งไปเรียบร้อยแล้ว
- (๓) ผู้ยื่นข้อเสนอจะต้องลงทะเบียนเพื่อเข้าสู่กระบวนการเสนอราคา ตามวัน เวลา ที่กำหนด
- (๔) ผู้ยื่นข้อเสนอจะถอนการเสนอราคาที่เสนอแล้วไม่ได้
- (๕) ผู้ยื่นข้อเสนอต้องศึกษาและทำความเข้าใจในระบบและวิธีการเสนอราคาด้วยวิธีประกวดราคาอิเล็กทรอนิกส์ ของกรมบัญชีกลางที่แสดงไว้ในเว็บไซต์ www.gprocurement.go.th

๔.๙ คู่สัญญาต้องจัดทำแผนการทำงานมาให้ภายใน ๓ วัน นับถัดจากวันลงนามในสัญญา โดยจัดทำแผนการทำงานตามเอกสารแนบท้ายเอกสารประกวดราคาอิเล็กทรอนิกส์ เว้นแต่เป็นกรณีสัญญาที่มีวงเงินไม่เกิน ๕๐๐,๐๐๐ บาท ทั้งนี้ แผนการทำงานให้ถือเป็นเอกสารส่วนหนึ่งของสัญญา

๔.๑๐ ผู้ยื่นข้อเสนอที่เป็นผู้ชนะการเสนอราคาต้องจัดทำแผนการใช้พัสดุที่ผลิตในประเทศ และแผนการใช้เหล็กที่ผลิตในประเทศ โดยยื่นให้หน่วยงานของรัฐภายใน ๖๐ วัน นับถัดจากวันลงนามในสัญญา

๕. หลักเกณฑ์และสิทธิในการพิจารณา

๕.๑ การพิจารณาผลการยื่นข้อเสนอประกวดราคาอิเล็กทรอนิกส์ครั้งนี้ เทศบาลนครอุบลราชธานีจะพิจารณาตัดสินโดยใช้หลักเกณฑ์ ราคา

๕.๒ การพิจารณาผู้ชนะการยื่นข้อเสนอ

กรณีใช้หลักเกณฑ์ราคาในการพิจารณาผู้ชนะการยื่นข้อเสนอ เทศบาลนครอุบลราชธานี จะพิจารณาจาก ราคารวม

๕.๓ หากผู้ยื่นข้อเสนอรายใดมีคุณสมบัติไม่ถูกต้องตามข้อ ๒ หรือยื่นหลักฐานการยื่น

ข้อเสนอไม่ถูกต้อง หรือไม่ครบถ้วนตามข้อ ๓ หรือยื่นข้อเสนอไม่ถูกต้องตามข้อ ๔ แล้ว คณะกรรมการพิจารณาผลการประกวดราคาอิเล็กทรอนิกส์จะไม่รับพิจารณาข้อเสนอของผู้ยื่นข้อเสนอรายนั้น เว้นแต่ ผู้ยื่นข้อเสนอรายใดเสนอเอกสารทางเทคนิคหรือรายละเอียดคุณลักษณะเฉพาะของพัสดุที่จะจ้างไม่ครบถ้วน หรือเสนอรายละเอียดแตกต่างไปจากเงื่อนไขที่เทศบาลนครอุบลราชธานีกำหนดไว้ในประกาศและเอกสารประกวดราคาอิเล็กทรอนิกส์ ในส่วนที่มีใช้สาระสำคัญและความแตกต่างนั้น ไม่มีผลทำให้เกิดการได้เปรียบเสียเปรียบ ต่อผู้ยื่นข้อเสนอรายอื่น หรือเป็นการผิดพลาดเล็กน้อย คณะกรรมการฯ อาจพิจารณาผ่อนปรนการตัดสิทธิ ผู้ยื่นข้อเสนอรายนั้น

๕.๔ เทศบาลนครอุบลราชธานีสงวนสิทธิ์ไม่พิจารณาข้อเสนอของผู้ยื่นข้อเสนอโดยไม่มี การผ่อนผัน ในกรณีดังต่อไปนี้

(๑) ไม่กรอกชื่อผู้ยื่นข้อเสนอในการเสนอราคาทางระบบจัดซื้อจัดจ้าง ด้วยอิเล็กทรอนิกส์

(๒) เสนอรายละเอียดแตกต่างไปจากเงื่อนไขที่กำหนดในเอกสารประกวดราคาอิเล็กทรอนิกส์ที่เป็นสาระสำคัญ หรือมีผลทำให้เกิดความได้เปรียบเสียเปรียบแก่ผู้ยื่นข้อเสนอรายอื่น

๕.๕ ในการตัดสินการประกวดราคาอิเล็กทรอนิกส์หรือในการทำสัญญา คณะกรรมการพิจารณาผลการประกวดราคาอิเล็กทรอนิกส์หรือเทศบาลนครอุบลราชธานี มีสิทธิให้ผู้ยื่นข้อเสนอชี้แจงข้อเท็จจริงเพิ่มเติมได้ เทศบาลนครอุบลราชธานีมีสิทธิที่จะไม่รับข้อเสนอ ไม่รับราคา หรือไม่ทำสัญญา หากข้อเท็จจริงดังกล่าวไม่เหมาะสมหรือไม่ถูกต้อง

๕.๖ เทศบาลนครอุบลราชธานีทรงไว้ซึ่งสิทธิที่จะไม่รับราคาต่ำสุด หรือราคาหนึ่งราคาใด หรือราคาที่เสนอทั้งหมดก็ได้ และอาจพิจารณาเลือกจ้างในจำนวน หรือขนาด หรือเฉพาะรายการหนึ่งรายการใด หรืออาจจะยกเลิก การประกวดราคาอิเล็กทรอนิกส์โดยไม่พิจารณาจัดจ้างเลยก็ได้ สุดแต่จะพิจารณา ทั้งนี้ เพื่อประโยชน์ของทางราชการเป็นสำคัญ และให้ถือว่า การตัดสินของ เทศบาลนครอุบลราชธานีเป็นเด็ดขาด ผู้ยื่นข้อเสนอจะเรียกร้องค่าใช้จ่าย หรือค่าเสียหายใดๆ มิได้ รวมทั้ง เทศบาลนครอุบลราชธานีจะพิจารณายกเลิกการประกวดราคาอิเล็กทรอนิกส์และลงโทษผู้ยื่นข้อเสนอเป็นผู้ทิ้งงาน ไม่ว่าจะเป็นผู้ยื่นข้อเสนอที่ได้รับการคัดเลือกหรือไม่ก็ตาม หากมีเหตุที่เชื่อถือได้ว่าผู้ยื่นข้อเสนอกระทำการโดยไม่สุจริต เช่น การเสนอเอกสารอันเป็นเท็จ หรือใช้ข้อมูลคลลธรรมดา หรือนิติบุคคลอื่นมาเสนอราคาแทน เป็นต้น

ในกรณีที่ผู้ยื่นข้อเสนอรายที่เสนอราคาต่ำสุด เสนอราคาต่ำจนคาดหมายได้ว่าไม่อาจดำเนินงานตามเอกสารประกวดราคาอิเล็กทรอนิกส์ได้ คณะกรรมการพิจารณาผลการประกวดราคาอิเล็กทรอนิกส์หรือเทศบาลนครอุบลราชธานี จะให้ผู้ยื่นข้อเสนอชี้แจงและแสดงหลักฐานที่ทำให้เชื่อได้ว่า ผู้ยื่นข้อเสนอสามารถดำเนินงานตามเอกสารประกวดราคาอิเล็กทรอนิกส์ให้เสร็จสมบูรณ์ หากคำชี้แจงไม่เป็นที่รับฟังได้ เทศบาลนคร

อุบลราชธานี มีสิทธิที่จะไม่รับข้อเสนอหรือไม่รับราคาของผู้ยื่นข้อเสนอรายนั้น ทั้งนี้ ผู้ยื่นข้อเสนอดังกล่าวไม่มีสิทธิเรียกร้องค่าใช้จ่ายหรือค่าเสียหายใดๆ จากเทศบาลนครอุบลราชธานี

๕.๗ ก่อนลงนามในสัญญา เทศบาลนครอุบลราชธานี อาจประกาศยกเลิกการประกวดราคาอิเล็กทรอนิกส์ หากปรากฏว่ามีการกระทำที่เข้าลักษณะผู้ยื่นข้อเสนอที่ชนะการประกวดราคาหรือที่ได้รับการคัดเลือก มีผลประโยชน์ร่วมกัน หรือมีส่วนได้เสียกับผู้ยื่นข้อเสนอรายอื่น หรือขัดขวางการแข่งขันอย่างเป็นธรรม หรือสมยอมกันกับผู้ยื่นข้อเสนอรายอื่น หรือเจ้าหน้าที่ในการเสนอราคา หรือสื่อว่ากระทำการทุจริตอื่นใดในการเสนอราคา

๕.๘ หากผู้ยื่นข้อเสนอซึ่งเป็นผู้ประกอบการ SMEs เสนอราคาสูงกว่าราคาต่ำสุดของผู้ยื่นข้อเสนอรายอื่นที่ไม่เกินร้อยละ ๑๐ ให้หน่วยงานของรัฐจัดซื้อจัดจ้างกับผู้ประกอบการ SMEs ดังกล่าว โดยจัดเรียงลำดับผู้ยื่นข้อเสนอซึ่งเป็นผู้ประกอบการ SMEs ซึ่งเสนอราคาสูงกว่าราคาต่ำสุดของผู้ยื่นข้อเสนอรายอื่นไม่เกินร้อยละ ๑๐ ที่จะเรียกมาทำสัญญาไม่เกิน ๓ ราย

ผู้ยื่นข้อเสนอที่เป็นกิจการร่วมค้าที่จะได้สิทธิตามวรรคหนึ่ง ผู้เข้าร่วมค้าทุกรายจะต้องเป็นผู้ประกอบการ SMEs

ทั้งนี้ ผู้ประกอบการ SMEs ที่จะได้แต้มต่อด้านราคาตามวรรคหนึ่ง จะต้องมีวงเงินสัญญาสะสมตามปีปฏิทินรวมกับราคาที่เคยเสนอในครั้งแล้ว มีมูลค่ารวมกันไม่เกินมูลค่าของรายได้ตามขนาดที่ขึ้นทะเบียนไว้กับ สสว.

๕.๙ หากผู้ยื่นข้อเสนอซึ่งมิใช่ผู้ประกอบการ SMEs แต่เป็นบุคคลธรรมดาที่ถือสัญชาติไทย หรือนิติบุคคลที่จัดตั้งขึ้นตามกฎหมายไทยเสนอราคาสูงกว่าราคาต่ำสุดของผู้ยื่นข้อเสนอซึ่งเป็นผู้ประกอบการ SMEs ที่มีได้ถือสัญชาติไทยหรือนิติบุคคลที่จัดตั้งขึ้นตามกฎหมายของต่างประเทศไม่เกินร้อยละ ๓ ให้จัดซื้อจัดจ้างกับบุคคลธรรมดาที่ถือสัญชาติไทยหรือนิติบุคคลที่จัดตั้งขึ้นตามกฎหมายไทยดังกล่าว

ผู้ยื่นข้อเสนอที่เป็นกิจการร่วมค้าที่จะได้สิทธิตามวรรคหนึ่ง ผู้เข้าร่วมค้าทุกรายจะต้องเป็นบุคคลธรรมดาที่ถือสัญชาติไทยหรือนิติบุคคลที่จัดตั้งขึ้นตามกฎหมายไทย

๖. การทำสัญญาจ้างก่อสร้าง

ผู้ชนะการประกวดราคาอิเล็กทรอนิกส์จะต้องทำสัญญาจ้างตามแบบสัญญา ดังระบุในข้อ ๑.๓ หรือทำข้อตกลงเป็นหนังสือกับเทศบาลนครอุบลราชธานี ภายใน ๕ วัน นับถัดจากวันที่ได้รับแจ้ง และจะต้องวางหลักประกันสัญญาเป็นจำนวนเงินเท่ากับร้อยละ ๕ ของราคาค่าจ้างที่ประกวดราคาอิเล็กทรอนิกส์ ให้เทศบาลนครอุบลราชธานียึดถือไว้ในขณะทำสัญญาโดยใช้หลักประกันอย่างหนึ่งอย่างใด ดังต่อไปนี้

๖.๑ เงินสด

๖.๒ เช็คหรือตราพท์ที่ธนาคารเซ็นส่งจ่าย ซึ่งเป็นเช็คหรือตราพท์ลงวันที่ที่ใช้เช็คหรือตราพท์นั้น ชำระต่อเจ้าหน้าที่ในวันทำสัญญา หรือก่อนวันนั้นไม่เกิน ๓ วันทำการ

๖.๓ หนังสือค้ำประกันของธนาคารภายในประเทศ ตามตัวอย่างที่คณะกรรมการนโยบายกำหนด ดังระบุในข้อ ๑.๔ (๒) หรือจะเป็นหนังสือค้ำประกันอิเล็กทรอนิกส์ตามวิธีการที่กรมบัญชีกลางกำหนด

๖.๔ หนังสือค้ำประกันของบริษัทเงินทุน หรือบริษัทเงินทุนหลักทรัพย์ที่ได้รับอนุญาตให้

ประกอบกิจการเงินทุนเพื่อการพาณิชย์และประกอบธุรกิจค้าประกันตามประกาศของธนาคารแห่งประเทศไทย ตามรายชื่อบริษัทเงินทุนที่ธนาคารแห่งประเทศไทยแจ้งเวียนให้ทราบ โดยอนุโลมให้ใช้ตามตัวอย่างหนังสือค้ำประกันของธนาคารที่คณะกรรมการนโยบายกำหนด ดังระบุในข้อ ๑.๔ (๒)

๖.๕ พันธบัตรรัฐบาลไทย

หลักประกันนี้จะคืนให้ โดยไม่มีดอกเบี้ยภายใน ๑๕ วันนับถัดจากวันที่ผู้ชนะการประกวดราคาอิเล็กทรอนิกส์ (ผู้รับจ้าง) พันจากข้อผูกพันตามสัญญาจ้างแล้ว

๗. ค่าจ้างและการจ่ายเงิน

เทศบาลนครอุบลราชธานี จะจ่ายค่าจ้างซึ่งได้รวมภาษีมูลค่าเพิ่มตลอดจนภาษีอากรอื่น ๆ และค่าใช้จ่ายที่ส่งแล้วให้แก่ผู้ยื่นข้อเสนอมือที่ได้รับการคัดเลือกให้เป็นผู้รับจ้าง เมื่อผู้รับจ้างได้ส่งมอบสิ่งของได้ครบถ้วนตามสัญญาซื้อขายหรือข้อตกลงเป็นหนังสือ และเทศบาลนครอุบลราชธานีได้ตรวจรับมอบงานจ้างเรียบร้อยแล้ว

งวดที่ ๑ (งวดสุดท้าย) ระยะเวลาดำเนินการ ๖๐ วัน เป็นจำนวนเงินในอัตราร้อยละ ๑๐๐% ของค่าจ้าง เมื่อผู้รับจ้างได้ปฏิบัติงานก่อสร้าง ดังนี้

๑. งานผิวทาง

- งานลาดแอสฟัลต์เทคโคท พื้นที่รวมไม่น้อยกว่า ๘๕๐ ตร.ม

- งานปูผิวทางแอสฟัลต์คอนกรีต หนา ๐.๐๕ ม. พื้นที่รวมไม่น้อยกว่า ๘๕๐ ตร.ม.

๒. งานบ่อพักในผิวจราจร

- งานปรับระดับฝาบ่อพัก ขนาด ๐.๗๕ x ๑.๑๐ ม. จำนวน ๖ ชุด

- งานปรับระดับพร้อมเปลี่ยนฝาบ่อพัก จำนวน ๑๑ ชุด

- งานปรับระดับฝาบ่อรับน้ำ ขนาด ๐.๕๐ x ๐.๕๖ ม. จำนวน ๑๑ ชุด

๓. งานตีเส้นจราจร พื้นที่ไม่น้อยกว่า ๓๑ ตร.ม.

๔. งานโคมไฟส่องสว่างถนน

- โคมไฟหลอด LED ขนาดไม่น้อยกว่า ๑๕๐ วัตต์ จำนวน ๕ ชุด

- ขาจับกิ่งโคมไฟปรับระดับ ขนาด ๒ นิ้ว พร้อมอุปกรณ์ จำนวน ๕ ชุด

๕. ป้ายโครงการ จำนวน ๑ ป้าย

๖. และอื่น ๆ ตามแบบแปลนเทศบาลนครอุบลราชธานี ที่ ช.๒๐๔/๖๗

๘. อัตราค่าปรับ

ค่าปรับตามสัญญาจ้างแนบท้ายเอกสารประกวดราคาอิเล็กทรอนิกส์นี้ หรือข้อตกลงจ้างเป็นหนังสือจะกำหนด ดังนี้

๘.๑ กรณีที่ผู้รับจ้างนำงานที่รับจ้างไปจ้างช่วงให้ผู้อื่นทำอีกทอดหนึ่งโดยไม่ได้รับอนุญาตจากเทศบาลนครอุบลราชธานี จะกำหนดค่าปรับสำหรับการฝ่าฝืนดังกล่าวเป็นจำนวนร้อยละ ๑๐.๐๐ ของวงเงินของงานจ้างช่วงนั้น

๘.๒ กรณีที่ผู้รับจ้างปฏิบัติผิดสัญญาจ้างก่อสร้าง นอกเหนือจากข้อ ๘.๑ จะกำหนดค่าปรับเป็นรายวันเป็นจำนวนเงินตายตัวในอัตราร้อยละ ๐.๒๕ ของราคางานจ้าง

๙. การรับประกันความชำรุดบกพร่อง

ผู้ชนะการประกวดราคาอิเล็กทรอนิกส์ซึ่งได้ทำสัญญาจ้าง ตามแบบ ดังระบุในข้อ ๑.๓ หรือ ข้อตกลงจ้างเป็นหนังสือแล้วแต่กรณี จะต้องรับประกันความชำรุดบกพร่องของงานจ้างที่เกิดขึ้นภายในระยะเวลา ไม่น้อยกว่า ๒ ปี นับถัดจากวันที่เทศบาลนครอุบลราชธานีได้รับมอบงาน โดยต้องบริหารจัดการซ่อมแซมแก้ไขให้ใช้การ ได้ดีดังเดิมภายใน ๑๕ วัน นับถัดจากวันที่ได้รับแจ้งความชำรุดบกพร่อง

๑๐. ข้อสงวนสิทธิในการยื่นข้อเสนอละอื่น ๆ

๑๐.๑ เงินค่าจ้างสำหรับงานจ้างครั้งนี้ ได้มาจากจ่ายขาดเงินสะสมประจำปี ๒๕๖๗

การลงนามในสัญญาจะกระทำต่อเมื่อ เทศบาลนครอุบลราชธานีได้รับอนุมัติเงิน ค่าก่อสร้างจากจ่ายขาดเงินสะสมประจำปี ๒๕๖๗

๑๐.๒ เมื่อเทศบาลนครอุบลราชธานีได้คัดเลือกผู้ยื่นข้อเสนอรายใดให้เป็นผู้รับจ้าง และได้ตกลงจ้าง ตามการประกวดราคาอิเล็กทรอนิกส์แล้ว ถ้าผู้รับจ้างจะต้องสั่งหรือนำสิ่งของมาจากต่างประเทศ และของนั้นต้องนำเข้ามาโดยทางเรือในเส้นทางที่มีเรือไทยเดินอยู่ และสามารถให้บริการรับขนได้ตามที่ รัฐมนตรีว่าการกระทรวงคมนาคมประกาศกำหนด ผู้ยื่นข้อเสนอละอื่น ๆ ซึ่งเป็นผู้รับจ้างจะต้องปฏิบัติตามกฎหมายว่าด้วยการ ส่งเสริมการพาณิชย์นาวี ดังนี้

(๑) แจ่งการสั่งหรือนำสิ่งของดังกล่าวเข้ามาจากต่างประเทศต่อกรมเจ้าท่า ภายใน ๗ วัน นับตั้งแต่วันที่ผู้รับจ้างสั่งหรือซื้อของจากต่างประเทศ เว้นแต่เป็นของที่รัฐมนตรีว่าการกระทรวงคมนาคมประกาศ ยกเว้นให้บรรทุกโดยเรืออื่นได้

(๒) จัดการให้สิ่งของดังกล่าวบรรทุกโดยเรือไทย หรือเรือที่มีสิทธิเช่นเดียวกับเรือไทย จากต่างประเทศมายังประเทศไทย เว้นแต่จะได้รับอนุญาตจากกรมเจ้าท่า ให้บรรทุกสิ่งของนั้น โดยเรืออื่น ที่มีใช่เรือ ไทย ซึ่งจะต้องได้รับอนุญาตเช่นนั้นก่อนบรรทุกของลงเรืออื่น หรือเป็นของที่รัฐมนตรีว่าการกระทรวงคมนาคม ประกาศยกเว้นให้บรรทุกโดยเรืออื่น

(๓) ในกรณีที่ไม่ปฏิบัติตาม (๑) หรือ (๒) ผู้รับจ้างจะต้องรับผิดชอบตามกฎหมายว่าด้วยการ ส่งเสริมการพาณิชย์นาวี

๑๐.๓ ผู้ยื่นข้อเสนอละอื่น ๆ ซึ่งเทศบาลนครอุบลราชธานีได้คัดเลือกแล้ว ไม่ไปทำสัญญาหรือข้อตกลง จ้างเป็นหนังสือภายในเวลาที่กำหนดดังระบุไว้ในข้อ ๗ เทศบาลนครอุบลราชธานีจะริบหลักประกันการยื่นข้อเสนอ หรือเรียกธองจากผู้ออกหนังสือค้ำประกัน การยื่นข้อเสนอละอื่น ๆ และอาจพิจารณาเรียกธองให้ชดใช้ความเสียหายอื่น (ถ้ามี) รวมทั้งจะพิจารณาให้เป็นผู้ทำงาน ตามระเบียบกระทรวงการคลังว่าด้วยการจัดซื้อจัดจ้างและการบริหารพัสดุ ภาครัฐ

๑๐.๔ เทศบาลนครอุบลราชธานีสงวนสิทธิที่จะแก้ไขเพิ่มเติมเงื่อนไข หรือข้อกำหนดในแบบ สัญญาหรือข้อตกลงจ้างเป็นหนังสือให้เป็นไปตามความเห็นของสำนักงานอัยการสูงสุด (ถ้ามี)

๑๐.๕ ในกรณีที่เอกสารแนบท้ายเอกสารประกวดราคาอิเล็กทรอนิกส์นี้ มีความขัดหรือแย้งกัน ผู้ยื่นข้อเสนอจะต้องปฏิบัติตามคำวินิจฉัยของเทศบาลนครอุบลราชธานี คำวินิจฉัยดังกล่าวให้ถือเป็นที่สุด และ ผู้ยื่นข้อเสนอไม่มีสิทธิเรียกร้องค่าใช้จ่าใดๆ เพิ่มเติม

๑๐.๖ เทศบาลนครอุบลราชธานี อาจประกาศยกเลิกการจัดจ้างในกรณีต่อไปนี้ได้ โดยที่ผู้ยื่นข้อเสนอจะเรียกร้องค่าเสียหายใดๆ จากเทศบาลนครอุบลราชธานีไม่ได้

(๑) เทศบาลนครอุบลราชธานีไม่ได้รับการจัดสรรเงินที่จะใช้ในการจัดจ้างหรือได้รับจัดสรรแต่ไม่เพียงพอที่จะทำการจัดจ้างครั้งนี้ต่อไป

(๒) มีการกระทำที่เข้าลักษณะผู้ยื่นข้อเสนอที่ชนะการจัดจ้างหรือที่ได้รับการคัดเลือกมีผลประโยชน์ร่วมกัน หรือมีส่วนได้เสียกับผู้ยื่นข้อเสนอรายอื่น หรือขัดขวางการแข่งขันอย่างเป็นธรรมหรือสมยอมกันกับผู้ยื่นข้อเสนอรายอื่น หรือเจ้าหน้าที่ในการเสนอราคา หรือสื่อว่ากระทำการทุจริตอื่นใดในการเสนอราคา

(๓) การทำการจัดจ้างครั้งนี้ต่อไปอาจก่อให้เกิดความเสียหายแก่เทศบาลนครอุบลราชธานี หรือกระทบต่อประโยชน์สาธารณะ

(๔) กรณีอื่นในทำนองเดียวกับ (๑) (๒) หรือ (๓) ตามที่กำหนดในกฎกระทรวงซึ่งออกตามความในกฎหมายว่าด้วยการจัดซื้อจัดจ้างและการบริหารพัสดุภาครัฐ

๑๑. การปรับราคาค่างานก่อสร้าง

การปรับราคาค่างานก่อสร้างตามสูตรการปรับราคาดังระบุในข้อ ๑.๕ จะนำมาใช้ในกรณีที่ ค่างานก่อสร้างลดลงหรือเพิ่มขึ้น โดยวิธีการต่อไปนี้

ตามเงื่อนไข หลักเกณฑ์ สูตรและวิธีคำนวณที่ใช้กับสัญญาแบบปรับราคาได้ตามมติคณะรัฐมนตรี เมื่อวันที่ ๒๒ สิงหาคม ๒๕๓๒ เรื่อง การพิจารณาช่วยเหลือผู้ประกอบการอาชีพงานก่อสร้าง ตามหนังสือสำนักเลขาธิการคณะรัฐมนตรี ที่ นร ๐๒๐๓/ว ๑๐๙ ลงวันที่ ๒๔ สิงหาคม ๒๕๓๒

สูตรการปรับราคา (สูตรค่า K) จะต้องคงที่ที่ระดับที่กำหนดไว้ในวันแล้วเสร็จตามที่กำหนดไว้ในสัญญา หรือภายในระยะเวลาที่เทศบาลนครอุบลราชธานีได้ขยายออกไป โดยจะใช้สูตรของทางราชการที่ระบุในข้อ ๑.๕

๑๒. มาตรฐานฝีมือช่าง

เมื่อเทศบาลนครอุบลราชธานีได้คัดเลือกผู้ยื่นข้อเสนอรายใดให้เป็นผู้รับจ้างและได้ตกลงจ้างก่อสร้าง ตามประกาศนี้แล้วผู้ยื่นข้อเสนอจะต้องตกลงว่าในการปฏิบัติงานก่อสร้างดังกล่าว ผู้ยื่นข้อเสนอจะต้องมีและใช้ผู้มีวุฒิบัตรระดับ ปวช. ปวส. และปวท. หรือเทียบเท่าจากสถาบันการศึกษาที่ ก.พ. รับรองให้เข้ารับราชการได้ ในอัตราไม่ต่ำกว่าร้อยละ ๑๐ ของแต่ละสาขาช่างแต่จะต้องมีจำนวนช่างอย่างน้อย ๑ คน ในแต่ละสาขาช่าง ดังต่อไปนี้

๑๒.๑ สำเนาหลักฐานบัตรประจำตัววิศวกร (ใบอนุญาตประกอบวิชาชีพวิศวกรรมควบคุม) ระดับภาคีวิศวกรโยธาหรือระดับที่สูงกว่าและหนังสือรับรองเป็นวิศวกรของโครงการ จำนวน ๑ คน

๑๒.๒ สำเนาหลักฐานคุณวุฒิผู้ควบคุมงานประจำโครงการต้องมีคุณวุฒิการศึกษาไม่ต่ำกว่าระดับประกาศนียบัตรวิชาชีพ (ปวส.) ทางด้านการก่อสร้างโยธา , สำรวจ หรือเทียบเท่าและหนังสือรับรองเป็นผู้ควบคุมงานโครงการ จำนวน ๑ คน

๑๓. การปฏิบัติตามกฎหมายและระเบียบ

ในระหว่างระยะเวลาการก่อสร้าง ผู้ยื่นข้อเสนอที่ได้รับการคัดเลือกให้เป็นผู้รับจ้างต้องปฏิบัติตามหลักเกณฑ์ที่กฎหมายและระเบียบได้กำหนดไว้โดยเคร่งครัด

๑๔. การประเมินผลการปฏิบัติงานของผู้ประกอบการ

เทศบาลนครอุบลราชธานี สามารถนำผลการปฏิบัติงานแล้วเสร็จตามสัญญาของผู้ยื่นข้อเสนอที่ได้รับการคัดเลือกให้ เป็นผู้รับจ้างเพื่อนำมาประเมินผลการปฏิบัติงานของผู้ประกอบการ

ทั้งนี้ หากผู้ยื่นข้อเสนอที่ได้รับการคัดเลือกไม่ผ่านเกณฑ์ที่กำหนดจะถูกระงับการยื่นข้อเสนอหรือทำสัญญากับเทศบาลนครอุบลราชธานี ไว้ชั่วคราว

เทศบาลนครอุบลราชธานี

๑๑ มีนาคม ๒๕๖๗



(นายอาทิตย์ คุณผล)

รองนายกเทศมนตรี ปฏิบัติราชการแทน

นายกเทศมนตรีนครอุบลราชธานี

ตารางแสดงเงินงบประมาณที่ได้รับจัดสรรและราคากลางในงานจ้างก่อสร้าง

๑. ชื่อโครงการโครงการปรับปรุงผิวทางแอสฟัลต์คอนกรีต ซอยพโลชัย ๑
๒. หน่วยงานเจ้าของโครงการ สำนักช่าง เทศบาลนครอุบลราชธานี
๓. วงเงินงบประมาณที่ได้รับจัดสรร ๖๑๑,๐๐๐.-บาท (หกแสนหนึ่งหมื่นบาทถ้วน)
๔. ลักษณะงาน (โดยสังเขป)
 - ดำเนินการปรับปรุงผิวทางแอสฟัลต์คอนกรีต ซอยพโลชัย ๑
๕. ราคากลางคำนวณ ณ วันที่ ๒๐ กุมภาพันธ์ ๒๕๖๗ เป็นเงิน ๕๗๙,๐๗๙.๐๕.-บาท (ห้าแสนเจ็ดหมื่นเก้าพันเจ็ดสิบบาทห้าสตางค์)
๖. บัญชีประมาณราคากลาง
 - แบบสรุปราคากลางงานทาง
๗. รายชื่อคณะกรรมการกำหนดราคากลาง
 - ๗.๑ นางสาวพิศศรี ธีระพัฒน์ หัวหน้าฝ่ายควบคุมอาคารและผังเมือง ประธานกรรมการ
 - ๗.๒ นายวิษณุ สุระชัย วิศวกรโยธาชำนาญการ กรรมการ
 - ๗.๓ นายวชิรพงษ์ ลิ้มปิติปรากฏ นายช่างโยธาชำนาญงาน กรรมการ / เลขานุการ

แบบราคากลางค่าก่อสร้าง

โครงการ : ปรับปรุงผิวทางแอสฟัลต์คอนกรีตซอยพโลชัย 1
 สถานที่ : ซอยพโลชัย 1 ต.ในเมือง อ.เมือง จ.อุบลราชธานี
 เจ้าของโครงการ : เทศบาลนครอุบลราชธานี
 หน่วยงานประมาณราคา : สำนักการช่าง เทศบาลนครอุบลราชธานี
 ประมาณราคาเมื่อวันที่ 15 กุมภาพันธ์ พ.ศ. 2567

แบบเลขที่ : ข.204/67

ที่	รายการ	หน่วย	จำนวน	ราคาต่อหน่วย	ราคาทุน	F _N	ราคาต่อหน่วย x F _N	ราคากลาง
1	งานผิวทาง							
	- ลาดแอสฟัลต์แตกโค้ด พื้นที่	ตร.ม.	850	14.84	12,614.00	1.3642	20.24	17,204.00
	- ผิวทางแอสฟัลต์คอนกรีต หนา 0.05 ม. พื้นที่	ตร.ม.	850	281.48	239,258.00	1.3642	384.00	326,400.00
2	งานบ่อพักในผิวจราจร							
	- ปรับระดับฝาบ่อพัก ขนาด 0.75x1.10 ม.	ชุด	6	1,786.60	10,719.60	1.3642	2,437.28	14,623.68
	- ปรับระดับพร้อมเปลี่ยนฝาบ่อพัก	ชุด	11	6,871.84	75,590.24	1.3642	9,374.56	103,120.16
	- ปรับระดับฝาบ่อรับน้ำ ขนาด 0.50x0.56 ม.	ชุด	11	1,051.88	11,570.68	1.3642	1,434.97	15,784.67
3	งานตีเส้นจราจร							
	- เส้นจราจรสีเทอร์โมพลาสติก พื้นที่	ตร.ม.	31	270.00	8,370.00	1.3642	368.33	11,418.23
4	งานโคมไฟส่องสว่างถนน							
	- โคมไฟหลอด LED ขนาดไม่น้อยกว่า 150 วัตต์	ชุด	5	10,500.00	52,500.00	1.3642	14,324.10	71,620.50
	- ขาจับกิ่งโคมไฟปรับระดับ ขนาด 2 นิ้วพร้อมอุปกรณ์	ชุด	5	2,100.00	10,500.00	1.3642	2,864.82	14,324.10
5	ป้ายโครงการ	ชุด	1	3,360.00	3,360.00	1.3642	4,583.71	4,583.71
<p><u>เงื่อนไข Factor F</u></p> <ul style="list-style-type: none"> - เงินล่วงหน้าจ่าย 0% - เงินประกันผลงานหัก 0% - ดอกเบี้ยเงินกู้ 7% ต่อปี - ภาษีมูลค่าเพิ่ม 7% 								
รวมราคาค่าก่อสร้างเป็นเงิน								579,079.05

ผลรวมค่างานต้นทุนงานก่อสร้างทาง	=	424,482.52
ค่า Factor F งานก่อสร้างทาง	=	1.3642
รวมราคาค่าก่อสร้างเป็นเงิน	=	579,079.05

ตัวอักษร (ห้าแสนเจ็ดหมื่นเก้าพันเจ็ดสิบเก้าบาทห้าสตางค์)

ลงชื่อ  ประธานกรรมการ
 (นางสุพิศศรี ธีระพัฒน์)
 หัวหน้าฝ่ายควบคุมอาคารและผังเมือง

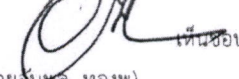
ลงชื่อ  เห็นชอบ
 (นายวันเพ็ญ ทองฟู)
 ปลัดเทศบาล รก.ผู้อำนวยการสำนักช่าง

ลงชื่อ  กรรมการ
 (นายวิษณุ สุระชัย)
 วิศวกรโยธาชำนาญการ

ลงชื่อ  เห็นชอบ
 (นายวันเพ็ญ ทองฟู)
 ปลัดเทศบาล

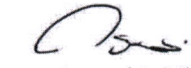
ลงชื่อ  กรรมการ/เลขา
 (นายวิษณุพงษ์ ลิ้มปิติปรากฏ)
 นายช่างโยธาชำนาญงาน

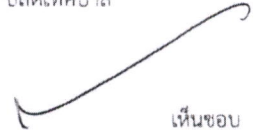
ลงชื่อ  เห็นชอบ
 (นายประสพ สารสมัคร)
 รองนายกเทศมนตรี ปฏิบัติราชการแทน
 นายกเทศมนตรีจังหวัดอุบลราชธานี

27 ก.พ. 2567

แบบรูปรายการงานก่อสร้าง
โครงการปรับปรุงผิวทางแอสฟัลต์คอนกรีต ซอยพโลชัย ๑

ตามคำสั่งเทศบาลนครอุบลราชธานี ที่ ๑๘๒/๒๕๖๗ ลงวันที่ ๑๗ มกราคม ๒๕๖๗ เรื่อง แต่งตั้งคณะกรรมการจัดทำแบบรูปรายการและคณะกรรมการกำหนดราคากลางโครงการปรับปรุงผิวทางแอสฟัลต์คอนกรีต ซอยพโลชัย ๑ โดยมีรายละเอียดดังนี้

๑.ความเป็นมา

เพื่อปรับปรุงโครงสร้างพื้นฐานในเขตเทศบาลนครอุบลราชธานี

๒. วัตถุประสงค์

เพื่อปรับปรุงผิวทาง ซอยพโลชัย ๑ ให้ดียิ่งขึ้น

๓. คุณสมบัติของผู้ยื่นข้อเสนอ

๑. มีความสามารถตามกฎหมาย

๒. ไม่เป็นบุคคลล้มละลาย

๓. ไม่อยู่ระหว่างเลิกกิจการ

๔. ไม่เป็นบุคคลซึ่งอยู่ระหว่างถูกระงับการยื่นข้อเสนอหรือทำสัญญากับหน่วยงานของรัฐไว้ชั่วคราว เนื่องจากเป็นผู้ที่ไม่ผ่านเกณฑ์การประเมินผลการปฏิบัติงานของผู้ประกอบการตามระเบียบที่รัฐมนตรีว่าการกระทรวงการคลังกำหนดตามที่ประกาศเผยแพร่ในระบบเครือข่ายสารสนเทศของกรมบัญชีกลาง

๕. ไม่เป็นบุคคลซึ่งถูกระงับชื่อไว้บัญชีรายชื่อผู้ทำงานและได้แจ้งเวียนชื่อให้เป็นผู้ทำงานของหน่วยงานของรัฐในระบบเครือข่ายสารสนเทศของกรมบัญชีกลาง ซึ่งรวมถึงนิติบุคคลที่ผู้ทำงานเป็นหุ้นส่วนผู้จัดการ กรรมการผู้จัดการ ผู้บริหาร ผู้มีอำนาจในการดำเนินงานในกิจการของนิติบุคคลนั้นด้วย

๖. มีคุณสมบัติและไม่มีลักษณะต้องห้ามตามที่คณะกรรมการนโยบายการจัดซื้อจัดจ้างและการบริหารพัสดุภาครัฐกำหนดในราชกิจจานุเบกษา

๗. เป็นนิติบุคคลผู้มีอาชีพรับจ้างงานก่อสร้างหรือที่ประกวดราคาอิเล็กทรอนิกส์ดังกล่าว

๘. ไม่เป็นผู้มีผลประโยชน์ร่วมกันกับผู้ยื่นข้อเสนอราคารายอื่นที่เข้ายื่นข้อเสนอให้แก่เทศบาลนครอุบลราชธานี

๙. ไม่เป็นผู้รับเอกลิขสิทธิ์หรือความคุ้มครอง ซึ่งอาจปฏิเสธไม่ยอมขึ้นศาลไทย เว้นแต่รัฐบาลของผู้ยื่นข้อเสนอได้มีคำสั่งให้สละเอกลิขสิทธิ์และความคุ้มครองเช่นนั้น

๑๐. ผู้ยื่นข้อเสนอต้องมีผลงานก่อสร้างประเภทเดียวกันกับงานที่จะจัดจ้าง และมีผลงานที่เป็นคู่สัญญาโดยตรงกับหน่วยงานรัฐ หรือหน่วยงานที่เทศบาลนครอุบลราชธานีเชื่อถือ

๑๑. ผู้ยื่นข้อเสนอในรูปแบบของ “กิจการร่วมค้า” ต้องมีคุณสมบัติ ดังนี้

กรณีที่ตกลงฯ กำหนดให้ผู้เข้าร่วมค้ารายใดรายหนึ่งเป็นผู้เข้าร่วมค้าหลัก ข้อตกลงฯจะต้องมีการกำหนดสัดส่วนหน้าที่ และความรับผิดชอบในปริมาณงาน สิ่งของ หรือมูลค่าตามสัญญาของผู้เข้าร่วมค้าหลักมากกว่าผู้เข้าร่วมค้ารายอื่นทุกราย

กรณีที่ข้อตกลงฯ กำหนดให้ผู้เข้าร่วมค้ารายใดรายหนึ่งเป็นผู้เข้าร่วมค้าหลักกิจการร่วมค้านั้น ต้องใช้ผลงานของผู้เข้าร่วมค้าหลักรายเดียวเป็นผลงานของกิจการร่วมค้าที่ยื่นข้อเสนอ

สำหรับข้อตกลงระหว่างผู้ร่วมค้าที่ไม่ได้กำหนดให้ผู้เข้าร่วมค้ารายใดเป็นผู้เข้าร่วมค้าหลัก ผู้เข้าร่วมค้าทุกรายจะต้องมีคุณสมบัติครบถ้วนตามเงื่อนไขที่กำหนดไว้ในเอกสารเชิญชวน หรือหนังสือเชิญชวน

สำหรับข้อตกลงระหว่างผู้ร่วมค้า ที่ไม่ได้กำหนดให้ผู้เข้าร่วมค้ารายใดรายหนึ่งเป็นผู้เข้าร่วมค้าหลัก ผู้เข้าร่วมค้าทุกรายจะต้องมีคุณสมบัติครบถ้วนตามเงื่อนไขที่กำหนดไว้ในเอกสารเชิญชวน หรือหนังสือเชิญชวน

/กรณีที่ข้อตกลง...

กรณีที่มีข้อตกลงระหว่างผู้เข้าร่วมค้ากำหนดให้มีการมอบหมายผู้เข้าร่วมค้ารายใดรายหนึ่งเป็นผู้ยื่นข้อเสนอ ในนามกิจการร่วมค้า การยื่นข้อเสนอดังกล่าวต้องมีหนังสือมอบอำนาจ

สำหรับข้อตกลงระหว่างผู้เข้าร่วมค้าที่ไม่ได้กำหนดให้ผู้เข้าร่วมค้ารายใดเป็นผู้ยื่นข้อเสนอ ผู้เข้าร่วมค้าทุกรายจะต้องลงลายมือชื่อในหนังสือมอบอำนาจให้ผู้เข้าร่วมค้ารายใดรายหนึ่งเป็นผู้ยื่นข้อเสนอในนามกิจการร่วมค้า

๑๒. ผู้ยื่นข้อเสนอต้องลงทะเบียนในระบบจัดซื้อจัดจ้างภาครัฐด้วยอิเล็กทรอนิกส์ (Electronic Government Procurement : e - GP) ของกรมบัญชีกลาง

๓.๑. กรณีโรงงานผสมแอสฟัลต์คอนกรีต ผู้รับจ้างต้องมีคุณสมบัติดังนี้

๑๓.๑. ผู้รับจ้างต้องมีโรงงานผสมแอสฟัลต์คอนกรีต หรือต้องมีเอกสารยินยอมให้ใช้ผลิตภัณฑ์จากโรงงานผสมแอสฟัลต์คอนกรีตที่ไม่ใช่ของผู้ยื่นข้อเสนอ

๑๓.๒. ต้องมีใบอนุญาตประกอบกิจการโรงงาน (แบบ ร.ง. ๔) จากกรมอุตสาหกรรมของผู้ยื่นข้อเสนอหรือผู้ให้ความยินยอมใช้ผลิตภัณฑ์ ทั้งนี้ใบอนุญาตประกอบกิจการโรงงาน (แบบ ร.ง. ๔) จากกรมโรงงานอุตสาหกรรมต้องไม่หมดอายุ ถูกสั่งพักใช้ หรือเพิกถอน

๑๓.๓. กรณีไม่มีใบอนุญาตประกอบกิจการโรงงาน (แบบ ร.ง. ๔) จากโรงงานอุตสาหกรรม ให้ใช้หนังสือรับรองการตั้งหน่วยงานผลิตแอสฟัลต์คอนกรีตสำหรับหน่วยงานก่อสร้าง จากหน่วยงานในสังกัดกรมโรงงานอุตสาหกรรมแทนของผู้ยื่นข้อเสนอ หรือ ผู้ให้ความยินยอมใช้ผลิตภัณฑ์ ทั้งนี้หนังสือรับรองดังกล่าวต้องไม่หมดอายุถูกยกเลิก หรือถูกเพิกถอน

๑๓.๔. ต้องมีแผนแสดงที่ตั้งโรงงานผสมแอสฟัลต์คอนกรีตและเส้นทางขนส่งจากโรงงานผสมถึงกึ่งกลางของโครงการก่อสร้าง โดยมีระยะทางขนส่งไม่เกิน ๑๑๐ กิโลเมตร และต้องมีกำลังการผลิต (Rated Capacity) ไม่น้อยกว่า ๖๐ ตัน ต่อชั่วโมง มทช. ๒๓๐

๑๓.๕. กรณีใช้โรงงานผสมแอสฟัลต์คอนกรีตแบบเคลื่อนที่ (Mobile Asphalt Concrete Plant) ให้ดำเนินการตาม ข้อ ๑๓.๑ , ๑๓.๒ , ๑๓.๓ และ ๑๓.๔

๔. รายละเอียดคุณลักษณะเฉพาะของพัสดุที่จะดำเนินการจัดซื้อหรือขอบเขตของงานที่ดำเนินการจัดจ้าง หรือแบบรูปรายการงานก่อสร้างที่ดำเนินการก่อสร้าง

- ปรับปรุงผิวทางแอสฟัลต์คอนกรีต หนา ๐.๐๕ ม. พื้นที่รวมไม่น้อยกว่า ๘๕๐ ตร.ม. และงานอื่น ๆ ตามแบบแปลนเทศบาลนครอุบลราชธานี ที่ ช. ๒๐๔/๖๗

๕. กำหนดเวลาส่งมอบพัสดุ

กำหนดเวลาการส่งมอบพัสดุหรือให้งานแล้วเสร็จภายใน ๖๐ วัน นับถัดจากวันลงนามในสัญญา

๖. หลักเกณฑ์ในการพิจารณาคัดเลือกข้อเสนอ

เทศบาลนครอุบลราชธานี จะพิจารณาคัดเลือกโดยหลักเกณฑ์ราคา โดยพิจารณาจากราคารวม

๗. วงเงินงบประมาณ/วงเงินที่ได้รับจัดสรร

๗.๑ งบประมาณจ่ายขาดเงินสะสม ประจำปีงบประมาณ พ.ศ. ๒๕๖๗ อนุมัติ ๖๑๐,๐๐๐.-บาท (หกแสนหนึ่งหมื่นบาทถ้วน)

๘. งบประมาณและการจ่ายเงิน

ผู้ขายหรือผู้รับจ้างต้องส่งมอบพัสดุให้กับผู้ซื้อหรือผู้ว่าจ้างภายใน ๖๐ วัน นับถัดจากวันลงนามในสัญญาหรือวันสั่งจ้าง โดยให้ส่งมอบจำนวน ๑ งวด ให้ครบถ้วน ทั้งนี้รวมระยะเวลาให้กับการจัดส่งตัวอย่าง หรือการทดสอบวัสดุและการขออนุมัติใช้ให้เป็นไปตามที่ระบุในรายการประกอบแบบรูปรายการงานก่อสร้าง และเมื่อตรวจรับถูกต้องตามระเบียบกฎหมาย ผู้ซื้อหรือผู้ว่าจ้างจะจ่ายเงินให้กับผู้ขายหรือผู้รับจ้างให้ครบถ้วนภายในกำหนด ๑ งวด เมื่อผู้รับจ้างจ้างดำเนินการดังนี้

งวดที่ ๑ (งวดสุดท้าย) ระยะเวลาดำเนินการ ๖๐ วัน เป็นจำนวนเงินในอัตราร้อยละ ๑๐๐% ของค่าจ้าง เมื่อผู้รับจ้างได้ปฏิบัติงานก่อสร้าง ดังนี้

๑. งานผิวทาง

- งานลาดแอสฟัลต์แตกโคท พื้นที่รวมไม่น้อยกว่า ๘๕๐ ตร.ม
- งานปูผิวทางแอสฟัลต์คอนกรีต หนา ๐.๐๕ ม. พื้นที่รวมไม่น้อยกว่า ๘๕๐ ตร.ม.

๒. งานบ่อพักในผิวจราจร

- งานปรับระดับฝาบ่อพัก ขนาด ๐.๗๕ x ๑.๑๐ ม. จำนวน ๖ ชุด
- งานปรับระดับพร้อมเปลี่ยนฝาบ่อพัก จำนวน ๑๑ ชุด
- งานปรับระดับฝาบ่อรับน้ำ ขนาด ๐.๕๐ x ๐.๕๖ ม. จำนวน ๑๑ ชุด

๓. งานตีเส้นจราจร พื้นที่ไม่น้อยกว่า ๓๑ ตร.ม.

๔. งานโคมไฟส่องสว่างถนน

- โคมไฟหลอด LED ขนาดไม่น้อยกว่า ๑๕๐ วัตต์ จำนวน ๕ ชุด
- ขาจับกิ่งโคมไฟปรับระดับ ขนาด ๒ นิ้ว พร้อมอุปกรณ์ จำนวน ๕ ชุด

๕. ป้ายโครงการ จำนวน ๑ ป้าย

๖. และอื่น ๆ ตามแบบแปลนเทศบาลนครอุบลราชธานี ที่ ช.๒๐๔/๖๗

๙. อัตราค่าปรับ

การจัดซื้อจัดจ้างในครั้งนี้ กำหนดค่าปรับเป็นรายวัน วันละ.....บาท (กรณีงานก่อสร้างประเภทงานทางกำหนดค่าปรับเป็นรายวันเป็นจำนวนเงินตายตัวในอัตราร้อยละ ๐.๒๕ ของราคางานจ้าง)

๑๐. การกำหนดระยะเวลารับประกันความชำรุดบกพร่อง

ผู้รับจ้างจะต้องรับประกันความชำรุดบกพร่องของงานจ้างที่เกิดขึ้นภายในระยะเวลา ไม่น้อยกว่า ๒ ปี นับถัดจากวันที่เทศบาลนครอุบลราชธานีได้รับมอบงาน โดยต้องรีบจัดการซ่อมแซมแก้ไขให้ใช้งานได้ติดตั้งเดิมภายใน ๑๕ วัน นับถัดจากวันที่ได้รับแจ้งความชำรุดบกพร่อง

๑๑. สาขาช่างและหลักฐานคุณวุฒิมาตรฐานฝีมือช่าง จำนวน ๒ คน

๑. สำเนาหลักฐานบัตรประจำตัววิศวกร (ใบอนุญาตประกอบวิชาชีพวิศวกรรมควบคุม) ระดับภาคีวิศวกรโยธาหรือระดับที่สูงกว่าและหนังสือรับรองเป็นวิศวกรของโครงการ จำนวน ๑ คน

๒. สำเนาหลักฐานคุณวุฒิผู้ควบคุมงานประจำโครงการต้องมีคุณวุฒิการศึกษาไม่ต่ำกว่าระดับประกาศนียบัตรวิชาชีพ (ปวส.) ทางด้านการก่อสร้างโยธา , สำรวจ หรือเทียบเท่าและหนังสือรับรองเป็นผู้ควบคุมงานโครงการ จำนวน ๑ คน

/๓.ผู้รับจ้าง...

๓. ผู้รับจ้างต้องนำเอกสารหลักฐานต่าง ๆ มาแสดงต่อคณะกรรมการตรวจรับพัสดุหรือผู้ควบคุมงานก่อนเข้าดำเนินการก่อสร้าง

๑๒. สูตรการคำนวณค่า K

๑. งานผิวทาง PRIME COAT , TACK COAT , SEAL COAT

$$\text{ใช้สูตร } K = 0.30 + 0.40 \text{ At/Ao} + 0.20 \text{ Et/Eo} + 0.10 \text{ Ft/Fo}$$

๒. งานผิวทาง ASPHALTIC CONCRETE , PENETRATION MACADAM

$$\text{ใช้สูตร } K = 0.30 + 0.10 \text{ Mt/Mo} + 0.40 \text{ At/Ao} + 0.10 \text{ Et/Eo} + 0.10 \text{ Ft/Fo}$$

๑๓. เงื่อนไขเพิ่มเติม ตามกฎกระทรวงกำหนดพัสดุและวิธีการจัดซื้อจัดจ้างพัสดุที่รัฐต้องการส่งเสริมหรือสนับสนุน (ฉบับที่ ๒) พ.ศ. ๒๕๖๓ และหนังสือคณะกรรมการวินิจฉัยปัญหาการจัดซื้อจัดจ้างและการบริหารพัสดุภาครัฐ ด่วนที่สุด ที่ กคค (ทวจ) ๐๔๐๕.๒ /ว ๗๘ ลงวันที่ ๓๑ มกราคม ๒๕๖๕

(ลงชื่อ)..........ประธานกรรมการ

(นางสุพิศศรี ธีระพัฒน์)

หัวหน้าฝ่ายควบคุมอาคารและผังเมือง

(ลงชื่อ)..........กรรมการ

(นายวิษณุ สุระชัย)

วิศวกรโยธาชำนาญการ

(ลงชื่อ)..........กรรมการ

(นายวชิรณพงษ์ ลิ้มปิที่ปราการ)

นายช่างโยธาชำนาญงาน

เรียน ผู้อำนวยการสำนักช่าง เห็นควรพิจารณาอนุมัติ

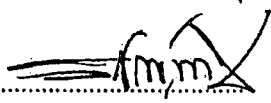
(ลงชื่อ)..........

(นายวิษณุพงศ์ สาลีสิงห์)

ผู้อำนวยการส่วนการโยธา รักษาราชการแทน

ผู้อำนวยการส่วนควบคุมการก่อสร้างอาคารและผังเมือง

เรียน นายกเทศมนตรีนครอุบลราชธานี เห็นควรพิจารณาอนุมัติ

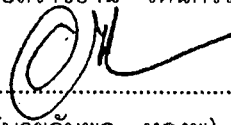
(ลงชื่อ)..........

(นายอัมพล ทองฟู)

ปลัดเทศบาลนครอุบลราชธานี

รักษาราชการแทน ผู้อำนวยการสำนักช่าง

พิจารณาแล้ว เห็นชอบ [] ไม่เห็นชอบ.....

(นายประสพ สารสมิคร)

รองนายกเทศมนตรี ปฏิบัติราชการแทน

นายกเทศมนตรีนครอุบลราชธานี





โครงการ
ปรับปรุงผิวทางแอสฟัลต์คอนกรีตซอยพโลชัย 1
เทศบาลนครอุบลราชธานี

สำนักงานเทศบาล

๑

(นางสาวกัญญา สวัสดิ์กุล)
หัวหน้าฝ่ายบริหารงานทั่วไป

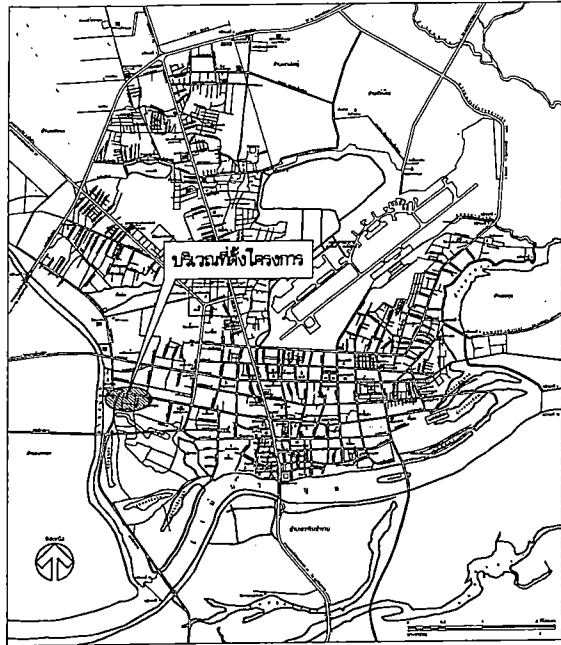

แผนผังเขตเทศบาลนครอุบลราชธานี

โครงการปรับปรุงปรับปรุงผิวทางแอสฟัลต์คอนกรีตซอยพโลชัย 1

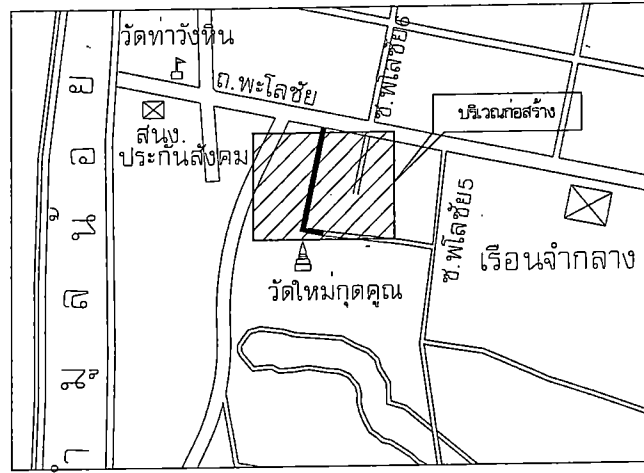

(พิกัด : 15.23382, 104.83883)

แผนผัง โดยสังเขป
ไม่เป็นตามมาตราส่วน



ส่วนควบคุมการก่อสร้าง
สำนักงาน เทศบาลนครอุบลราชธานี

การแก้ไข		
ครั้งที่	วันที่	ผู้แก้ไข
สำรวจ		เขียนแผน
(นายพิภพ ช่างทอง)		(นายศักดิ์ นาคิน)
ผู้ควบคุมช่างสำรวจ		ผู้ควบคุมช่างเขียน
ตรวจ		
(นายวิภา ของสวัสดิ์)		วิศวกรโยธาชำนาญการ
ตรวจ		
(นายวิภา ชูชนะ)		วิศวกรโยธาชำนาญการ
ตรวจ		
(นายวิภา ธนสา)		หัวหน้าควบคุมการก่อสร้าง
เห็นชอบ		
(นายวิภาพงศ์ สวัสดิ์)		
ผู้ควบคุมช่างสำรวจ		ผู้ควบคุมช่างเขียน
เห็นชอบ		
(นายพิภพ ช่างทอง)		
เห็นชอบ		
(นายพิภพ ช่างทอง)		ผู้ควบคุมช่างเขียน
เห็นชอบ		
(นายประสพ สารสมิทธิ์)		

รายการประกอบแบบก่อสร้าง

- ก่อนนำดำเนินการก่อสร้าง ผู้รับจ้างต้องทำการสำรวจบริเวณก่อสร้างแล้วทำ SHOP DRAWING เพื่อหาปริมาณงานรวมทั้งหมัดที่ก่อสร้างได้จริง พร้อมทั้งสำรวจระดับของงานทางเพื่อให้นำมากำหนดแนวและระดับของถนนและท่อระบายน้ำ นำเสนอต่อคณะกรรมการตรวจรับพัสดุเพื่อพิจารณา ทั้งนี้คณะกรรมการตรวจรับพัสดุสามารถจะปรับระดับและตัดส่วนปริมาณงานได้ตามความเหมาะสม โดยยึดถือปริมาณงานรวมเป็นหลัก
- ผู้รับจ้างจะต้องติดป้ายแสดงรายละเอียดโครงการจำนวน 2 ป้าย เครื่องหมายแสดงเขตก่อสร้าง เครื่องหมายกำหนดจราจร ป้ายสัญญาณเตือน, บังคับ เพื่อป้องกันอันตรายจากอุบัติเหตุขณะก่อสร้าง ตามที่ช่างควบคุมงานหรือคณะกรรมการตรวจรับพัสดุกำหนด
- งานสำรวจเพิ่มเติมขึ้นรองพื้นทางและพื้นทาง เช่น ลูกกรง, หินคลุกเดิม ถ้ามีการรื้อถอนให้ผู้รับจ้างเคลื่อนย้ายไปที่สถานที่ ที่เทศบาลนครอุบลราชธานี กำหนดไว้ เว้นแต่ข้อกำหนดในแบบแปลนกำหนดให้ไว้แล้ว
- วัสดุหลักเสริมคอนกรีต, ทอระบายน้ำ, คสล., ตะแกรงเหล็กเส้นรีดรูป และวัสดุอื่น ๆ ที่มีมาตรฐานอุตสาหกรรมกำหนดไว้ในรายการก่อสร้าง จะต้องมีการตรวจสอบก่อนก่อสร้างได้รับมาตรฐานผลิตภัณฑ์อุตสาหกรรม และมีสำเนาใบรับรองมาตรฐานผลิตภัณฑ์อุตสาหกรรม นำเสนอต่อช่างควบคุมงาน และคณะกรรมการตรวจรับพัสดุเพื่ออนุมัติก่อน จึงสามารถนำมาก่อสร้างในโครงการได้ โดยตามมาตรฐานอุตสาหกรรมของวัสดุ กำหนดไว้ในรายการแบบมาตรฐานการก่อสร้าง
- การก่อสร้างวัสดุขึ้นรองพื้นทางและพื้นทาง ต้องเก็บตัวอย่างเพื่อทดสอบหาคุณสมบัติของวัสดุตามแบบก่อสร้างกำหนด เพื่อเป็นค่าอ้างอิงในการทดสอบวัสดุในสนามต่อไป การทดสอบวัสดุในสนามจะต้องทดสอบ 1 จุดต่อความยาว 100 เมตร หรือตามดุลยพินิจของช่างควบคุมงานที่เห็นว่าจำเป็น ผลการทดสอบรับรองผลโดยส่วนราชการที่เกี่ยวข้องกับการทดสอบมาตรฐานวัสดุเท่านั้น
- การก่อสร้างผิวทางแอสฟัลต์คอนกรีต ให้จะกั้นตัวอย่างตัวหนาของผิวทางในสถานที่ก่อสร้างเสร็จเรียบร้อยแล้ว ด้วยเครื่องเจาะตัวอย่างที่ถูกต้อง โดยให้เจาะเก็บตัวอย่าง ไม่น้อยกว่า 3 ก้อนตัวอย่าง แล้วนำไปทดสอบหาความแน่นและคุณสมบัติของวัสดุ ผลการทดสอบรับรองผลโดยส่วนราชการที่เกี่ยวข้องกับการทดสอบมาตรฐานวัสดุเท่านั้น (ระยะเวลาในการทดสอบวัสดุได้นับรวมไว้ในระยะเวลาการดำเนินการตามสัญญาแล้ว)

ข้อกำหนดลงงาน

- ผู้รับจ้างจะต้องนำผลการทดสอบวัสดุ, สำเนาใบรับรองสินค้าอุตสาหกรรมอื่น ๆ ที่กำหนดไว้ในรูปแบบการก่อสร้าง นำเสนอต่อคณะกรรมการตรวจรับพัสดุ พร้อมทั้งส่งรายงานของผู้รับจ้าง ทุกวงงานที่มีการใช้วัสดุการก่อสร้างดังกล่าว ให้หน่วยงานฝ่ายบริหารงานทั่วไป
- ผู้รับจ้างจะต้องสำรวจปริมาณงานที่ก่อสร้างจริงอย่างละเอียด นำเสนอต่อคณะกรรมการตรวจรับพัสดุ พร้อมทั้งส่งรายงานของผู้รับจ้างในงวดสุดท้าย

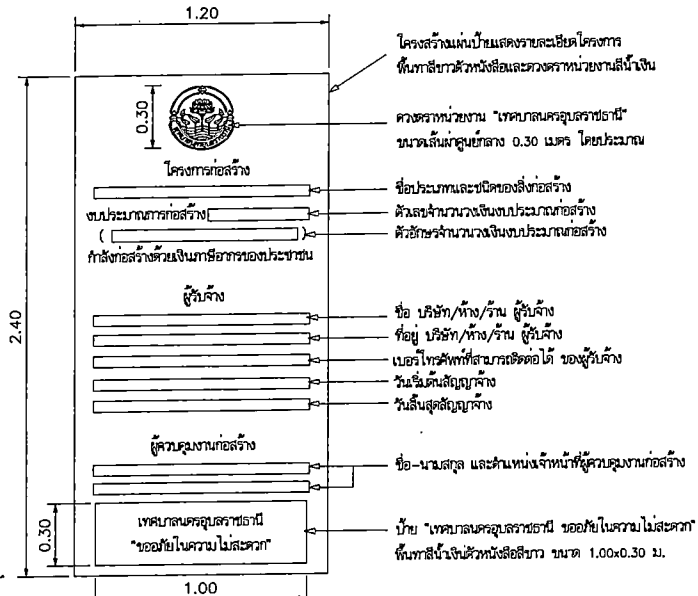

แผนผังรายละเอียดโครงการ

รองนายกเทศมนตรี เป็นประธานคณะกรรมการ
ผู้จัดการโครงการ

สำเนาถูกต้อง

รองฯ โยชัย 1
ค. น. นิตย ฌมิจ ญุบลราชธานี

แผนผัง โดยสังเขป
รายการประกอบแบบ

หมายเลขที่	แบบหน้า
๕. ๒๕4 / ๒๖	1



ส่วนควบคุมการก่อสร้าง
สำนักช่าง เทศบาลนครอุบลราชธานี

การแก้ไข		
ครั้งที่	วันที่	แก้ไข
สำรวจ		เขียนแบบ
(นายสุวิทย์ ทองเอก)		(นายสุชาติ นาคสูง)
ผู้ควบคุมช่างสำรวจ		ผู้ควบคุมช่างเขียนแบบ
ตรวจ		
(นายนิพนธ์ ทองขาว)		วิศวกรในสำนักงาน

ตรวจ
(นายวิบูลย์ สุระชัย)
วิศวกรในสำนักงาน

ตรวจ
(นายวิมลมา สมสา)
หัวหน้าควบคุมช่างเขียนแบบ

เขียนแบบ
(นายวิบูลย์ทอง สวัสดิ์สิงห์)
พนักงานในท่า ส. ผลิตควบคุมช่างเขียนแบบและพิมพ์

เขียนแบบ
(นายสุวิทย์ ทองเอก)
พนักงานในท่า ส. ผลิตควบคุมช่างเขียนแบบและพิมพ์

เขียนแบบ
(นายสุวิทย์ ทองเอก)
เขียนแบบ

เขียนแบบ
(นายสุวิทย์ ทองเอก)
เขียนแบบ

นายประสิทธิ์ สารสมศรี
นายประสิทธิ์ สารสมศรี

โครงการ: ...

สถานที่: ...

แปลงนอ. แอสฟัลต์คอนกรีต
รายการประกอบแบบ

แปลงที่	แบบที่
๕.๒๐4 / ๖7	2

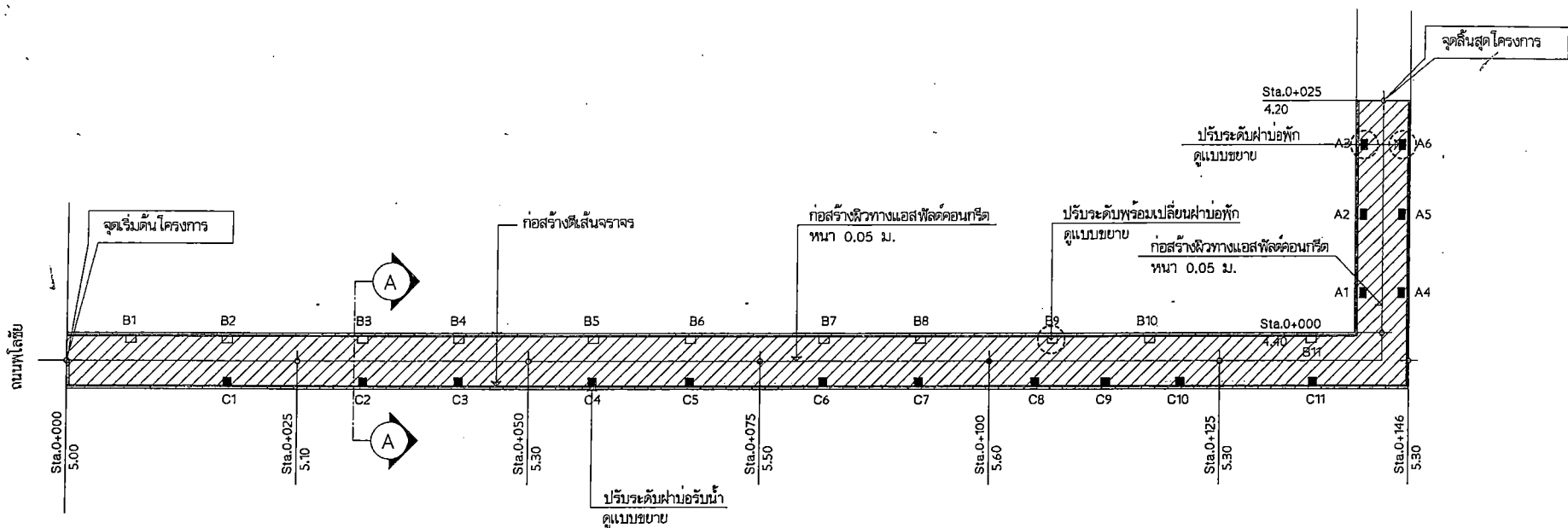

รายการก่อสร้าง

- งานลาดแอสฟัลต์คอนกรีต พื้นที่รวมไม่น้อยกว่า 850 ตร.ม.
- งานผิวทางแอสฟัลต์คอนกรีต หนา 0.05 ม. กว้าง 4.20 - 5.60 ม. ยาว 171 ม. พื้นที่รวมไม่น้อยกว่า 850 ตร.ม.
- งานบ่อพักในผิวจราจร
 - A-ปรับระดับผ่านบ่อพัก ขนาด 0.75 x 1.10 ม. จำนวน 6 บ่อ
 - B-ปรับระดับพร้อมเปลี่ยนผ่านบ่อพัก ขนาด 0.75 x 1.10 ม. จำนวน 11 บ่อ
 - C-ปรับระดับผ่านบ่อรับน้ำ ขนาด 0.50 x 0.56 ม. จำนวน 11 บ่อ
- งานติดตั้งจราจร พื้นที่ไม่น้อยกว่า 31/ ตร.ม.
- ติดตั้งโคมไฟหลอด LED ขนาดไม่น้อยกว่า 150 วัตต์ จำนวน 5/ ชุด
- ติดตั้งขั้วกันไฟโคมไฟปรับระดับ ขนาด 2 นิ้ว พร้อมอุปกรณ์ จำนวน 5/ ชุด
- ป้ายโครงการ และอื่นๆ (ตามแบบแปลนของเทศบาลนครอุบลราชธานี) จำนวน 1 ป้าย

รายการประกอบแบบก่อสร้าง

- งานแอสฟัลต์ ให้เป็นไปตามมาตรฐานงานแอสฟัลต์ มทพ. 227-2545
- วัสดุควมรวมสำหรับงานแอสฟัลต์คอนกรีต ให้เป็นไปตามมาตรฐาน มทพ. 209-2545
- งานผิวจราจรแอสฟัลต์คอนกรีต ให้เป็นไปตามมาตรฐาน มทพ. 230-2563
- ระยะขนส่งจากโรงงานผสมถึงที่กลางของโครงการก่อสร้างต้องมีระยะทางไม่เกิน 110 กิโลเมตร พร้อมแนบใบอนุญาตประกอบกิจการโรงงาน แบบ ร.ง.4 และแผนผังแสดงตำแหน่งที่ตั้งของโรงงาน
- งานติดตั้งจราจรให้ใช้สีเทอร์โมพลาสติก หนาไม่น้อยกว่า 3 มม.
- ป้ายโครงการมาตรฐาน ติดตั้งตามแบบแปลนเทศบาล
- กรณีข้อกำหนดแบบมาตรฐานขัดแย้งแบบก่อสร้างที่ใช้ประกอบโครงการก่อสร้าง ให้ปรึกษาช่างควบคุมงานและคณะกรรมการตรวจรับพัสดุ ให้ยึดถือข้อวินิจฉัยและดุลยพินิจของคณะกรรมการตรวจรับพัสดุ เป็นที่สุด
- เพื่อให้เกิดประโยชน์กับทางราชการ ในกรณีไม่สามารถก่อสร้างได้ตามรูปแบบการก่อสร้างในแบบแปลนได้ให้คณะกรรมการตรวจราชการจ้างสามารถปรับเปลี่ยนเนื่องจาก แต่ทั้งนี้ต้องยึดถือราคาประมาณการ ตามในเสนอราคาของผู้รับจ้างที่เสนอราคาตามสัญญาจ้าง และไม่เกินกว่าราคากลางที่ทางราชการกำหนดไว้

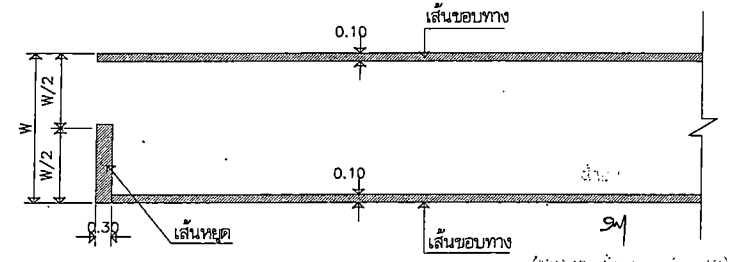
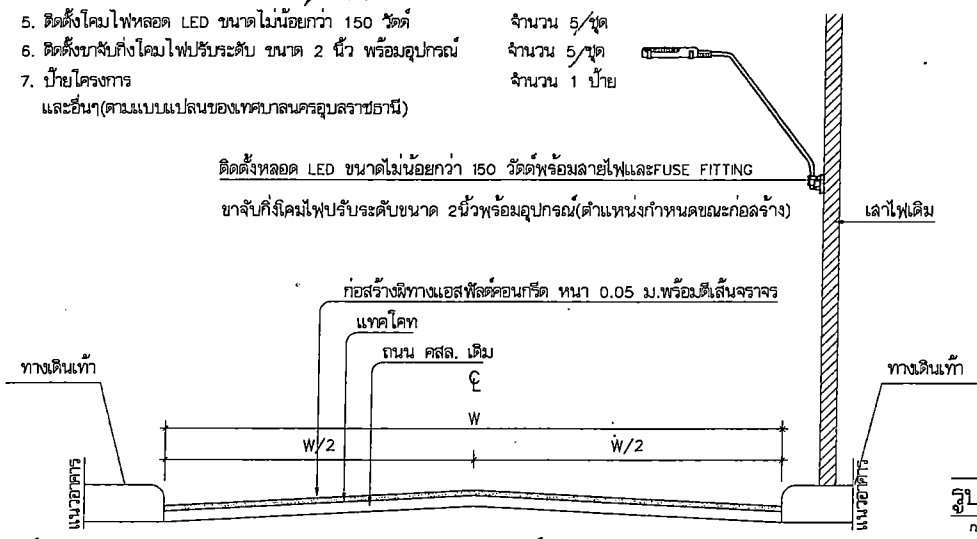

รูปตัด A-A
non scale

ขยายงานติดตั้งจราจร
หัวหน้าฝ่ายบริหารงานทั่วไป
ไม่แสดงขนาดส่วน

ปรับระดับพร้อมเปลี่ยนฝาอ่พัก

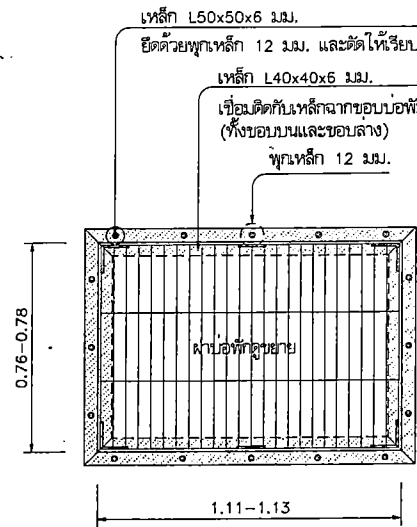

แปลนบ่อพัก 1:20

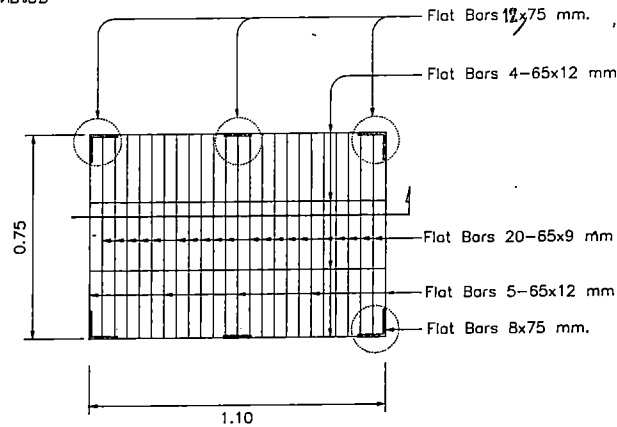

ขยายฝาอ่พัก 1:20

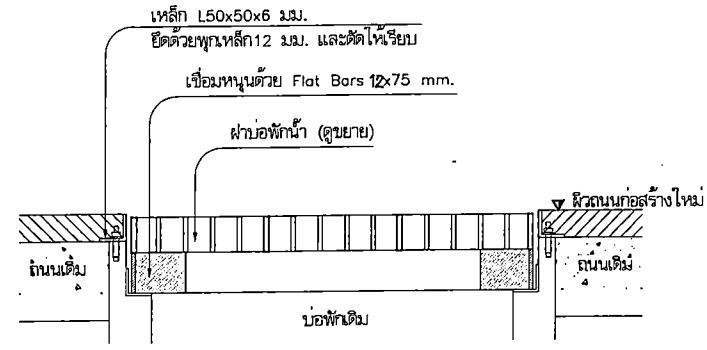

รูปตัด 1:10

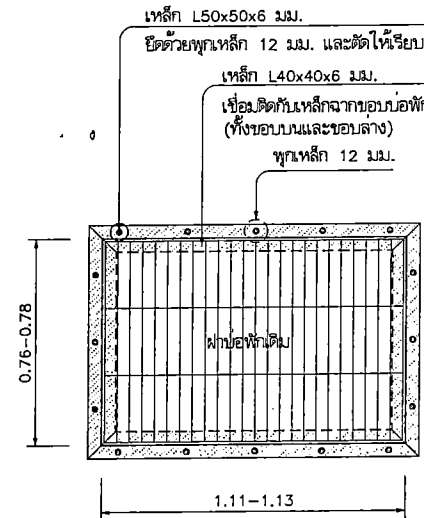

แปลนบ่อพัก 1:20

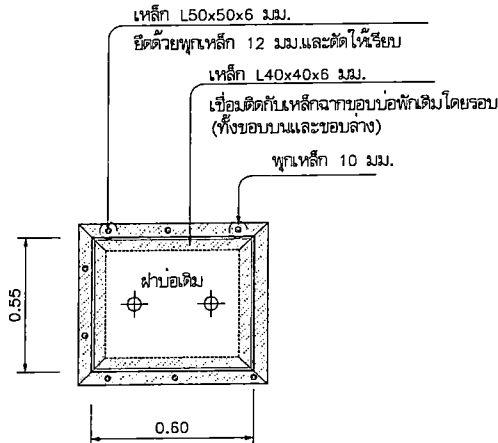

แปลนบ่อรับน้ำ 1:20

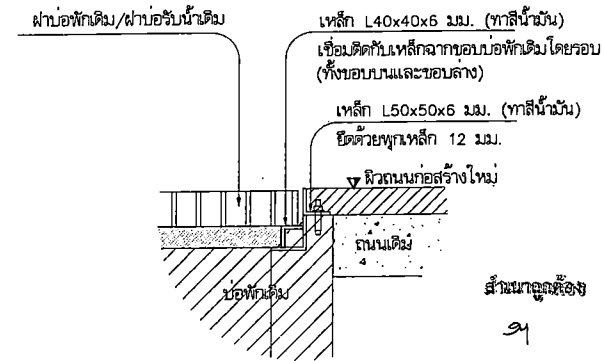

รูปตัด 1:10

(นางสาวกสิตรา สวัสดิ์กุล)
หัวหน้าฝ่ายบริหารงานทั่วไป

รายการประกอบแบบงานปรับระดับฝาอ่พัก

1. ฝาอ่พักจะต้องอยู่ในระดับเดียวกับผิวจราจรหรือต่ำกว่าผิวจราจรไม่เกิน 10 มม.
2. กรณีที่ฝาอ่พักสูงกว่าผิวจราจร 10 มม. ผู้รับจ้างจะต้องทำการปรับให้ได้ระดับด้วยแผ่นเหล็ก ความหนาไม่น้อยกว่า 6 มม. และเชื่อมโดยรอบตลอดแนวทั้งบนและล่าง
3. เหล็กฉากปรับฝาอ่พักจะต้องทาสีกันสนิม 1 ครั้งและทาสีจริง 2 ครั้ง

4. หน้าสัมผัสระหว่างฝาอ่พักกับขอบบ่อพัก ต้องเรียบสนิท ไม่เคลื่อน ไหวและก่อให้เกิดเสียงดังขณะรถวิ่งผ่าน
5. การยกติดตั้งฝาอ่พักจะต้องทำการป้องกันเศษวัสดุที่ตกหล่นภายในบ่อพักขณะทำการก่อสร้าง
6. กรณีมีข้อกำหนดของแบบขัดแย้งกัน ให้ปรึกษาผู้ควบคุมงานและคณะกรรมการตรวจสอบพัสดุ โดยให้ยึดถือวิธีวัดและดูผลที่ผิวของคณะกรรมการตรวจรับพัสดุ
7. โครงเหล็กรูปพรรณใช้มาตรฐาน มอก.1227 หรือเทียบเท่า
8. ตำแหน่งงานปรับระดับพร้อมเปลี่ยนฝาอ่พักสามารถปรับเปลี่ยนได้ตามความเหมาะสม

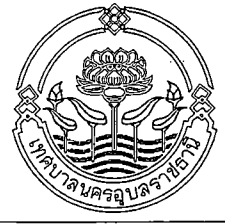

ส่วนควบคุมการก่อสร้าง
สำนักช่าง เทศบาลนครอุบลราชธานี

การแก้ไข		
ครั้งที่	วันที่	ผู้แก้ไข
สำรวจ		
ตรวจสอบ (นายวิเศษ ชื่นชม)		(นายสุดี นพัญญู)
ผู้ควบคุมช่างก่อสร้าง		ผู้ควบคุมช่างเขียนแบบ
ตรวจ		
(นายวิเศษ ชื่นชม)		(นายวิเศษ ชื่นชม)
ตรวจ		
(นายวิเศษ ชื่นชม)		(นายวิเศษ ชื่นชม)

เห็นชอบ	
(นายวิเศษ ชื่นชม)	
ผู้ควบคุมช่างก่อสร้าง	
เห็นชอบ	
(นายวิเศษ ชื่นชม)	
ผู้ควบคุมช่างเขียนแบบ	
เห็นชอบ	
(นายวิเศษ ชื่นชม)	
ผู้ควบคุมช่างเขียนแบบ	

รองนายกเทศมนตรีนครอุบลราชธานี

นางสาวกสิตรา สวัสดิ์กุล
หัวหน้าฝ่ายบริหารงานทั่วไป

จำนวนที่	รายการแก้ไข 1
แบบเลขที่	ค.ในเบื้องต้น ๒๒๒๒ ๒๒๒๒
แบบแผ่นที่	
หน้า	๒๐๒๒ / ๒๒๒๒
หน้า	๒๒๒๒

รายละเอียดและคุณลักษณะเฉพาะโคมไฟถนน ชนิดหลอด LED Street Light Module

ข้อกำหนดทั่วไป

อุปกรณ์และส่วนประกอบทุกชิ้นที่ใช้ในการติดตั้ง ต้องเป็นของใหม่ไม่เคยถูกใช้งานมาก่อน มีคุณภาพดี เป็นที่
น่าเชื่อถือ มีความมั่นคง แข็งแรงและถูกต้องตามมาตรฐาน และต้องให้หน่วยงานตรวจสอบก่อนที่จะทำการติดตั้ง
ผู้เสนอราคาต้องจัดส่งรายละเอียด แคตตาล็อกผลิตภัณฑ์ และหนังสือรับรอง ที่เกี่ยวข้องกับโคมไฟที่ตามที่
กำหนด ให้ครบถ้วน พร้อมประทับตราลงชื่อ ตามคุณสมบัติผลการทดสอบตามมาตรฐานตามที่ข้อกำหนดระบุ
เนื่องจากทุกข้อกำหนดที่กำหนดไว้ในข้อกำหนดและขอบเขตของโครงการเป็นสาระสำคัญของข้อกำหนด

1. รายละเอียดเงื่อนไขและคุณลักษณะข้อกำหนดทางเทคนิคของดวงโคม

- 1.1 โคมไฟถนน LED Street Light Module ขนาดไม่น้อยกว่า 150 วัตต์
- 1.2 โคมไฟถนน LED สามารถใช้งานที่แรงดันไฟฟ้า 220 - 240 โวลต์ ความถี่ 50 เฮิร์ตซ์
- 1.3 โคมไฟ LED ใช้กำลังไฟที่รวมขนาดไม่น้อยกว่า 150 วัตต์ โดยมีค่าฟลักซ์การส่องสว่างรวม (Luminous Flux) ไม่น้อยกว่า 21,000 ลูเมน (lm) (พิจารณาจาก ผลทดสอบ LM 79-08 จากหน่วยงานราชการหรือในกำกับของ
รัฐภายในประเทศ พร้อมแนบเอกสาร)
- 1.4 ค่าประสิทธิภาพการส่องสว่าง (Luminous Efficiency) ไม่น้อยกว่า 140 ลูเมนต่อวัตต์ (lm/W) ของโคมไฟ
LED ทดสอบตามมาตรฐาน IES LM 79-08 (Approve Method for the Electrical and Photometric Testing
Solid-State Lighting Devices) (พิจารณาจากเอกสารผลทดสอบ LM 79-08 จากหน่วยงานราชการหรือในกำกับ
ของรัฐภายในประเทศ พร้อมแนบเอกสาร)
- 1.5 โคมไฟ LED มีค่าประสิทธิภาพการใช้ไฟฟ้า (Power Factor) ไม่น้อยกว่า 0.98
- 1.6 โคมไฟเป็นชนิด LED Module ขนาด 3 module โดยเป็นแบบแยกอิสระ สามารถแยกส่วนชุด LED Module
ได้ ในกรณีชำรุดเสียหายสามารถแยกเปลี่ยนซ่อมแซมที่ละ module ได้ในอนาคต ลักษณะของโมดูล แต่ละโมดูลมีแผ่น
หลังค้ำรับ Aluminum Heat Sink เพื่อใช้ระบายความร้อนจากแผงวงจรรังภายนอก (Self-Passive Cooling)
- 1.7 มุมกระจายแสง Classification การกระจายแสงของโคมไฟถนนต้องไม่น้อยกว่า Type I, II หรือดีกว่า
(พิจารณาจากเอกสารผลทดสอบ LM79-08 จากหน่วยงานราชการหรือในกำกับของรัฐภายในประเทศ พร้อมแนบ
เอกสารแนบแสดง)
- 1.8 LED Module มีระดับการป้องกันการกระแทก (IK) ตามมาตรฐาน IES 62262 หรือเทียบเท่า ไม่น้อยกว่า IK⁰
08 (พิจารณาจากเอกสารผลทดสอบ จากหน่วยงานราชการหรือในกำกับของรัฐภายในประเทศ พร้อมแนบเอกสาร)
- 1.9 LED Module มีระบบป้องกันฝุ่น - น้ำ ตามมาตรฐาน IES 60529 หรือเทียบเท่า ไม่น้อยกว่า IP 65
(พิจารณาจากเอกสารผลทดสอบ จากหน่วยงานราชการหรือในกำกับของรัฐภายในประเทศ พร้อมแนบเอกสาร)
- 1.20 คุณสมบัติของผลิตภัณฑ์โคมไฟ LED จะต้องผ่านการทดสอบภายในประเทศตามมาตรฐาน IES LM 79-08
จากห้องปฏิบัติการทดสอบของทางราชการหรือในกำกับของรัฐที่ได้รับรองมาตรฐานห้องปฏิบัติการทดสอบ
ISO17025 / มอก.17025 พร้อมแนบเอกสาร
- 1.21 Lens ชุดปิดหน้าโคม ปิดคลุมด้วย PC (Polycarbonate Cover) เลนส์คุณภาพสูงครอบ LED chip
มีหน้าเลนส์โคมไฟโดยไม่มีวัสดุที่หักงอแก้ว (พร้อมแนบเอกสารผลทดสอบมาตรฐาน UL94 เกรด V-0 มาแสดง)
- 1.22 โคมไฟถนน LED ที่เสนอต้องมีผลทดสอบผ่านมาตรฐาน IEC62722-2-1 : (Luminaire performance -
Part 2-1-Particular requirements for LED luminaires) เอกสารรายงานผลการทดสอบโคมถนน LED คุณสมบัติ
ทางไฟฟ้าและความมั่นคงทนทางไฟฟ้า จากหน่วยงานการไฟฟ้า หรือหน่วยงานราชการภาครัฐที่เชื่อถือได้
(พร้อมแนบเอกสาร)
- 1.23 ชุดโคมไฟถนน สามารถใช้งานได้ในพื้นที่อุณหภูมิแวดล้อมโคมไฟ (Ambient Temperature) ระหว่างอุณหภูมิ
-20 ถึง 50 องศาเซลเซียส
- 1.24 ตัวโคมไฟทำวัสดุจาก High Pressre Aluminium Die - Cast หรือดีกว่า ที่แข็งแรงกว่า ไม่ผุกร่อน ทน
ต่อสภาพดินฟ้าอากาศ
- 1.25 โคมไฟถนน LED ต้องมีเครื่องหมายการค้าของผู้ผลิต ระบุที่ตัวโคมอย่างชัดเจน โดยยัดติดที่ตัวโคมอย่าง
หนาแน่น ไม่ลอกหลุดได้ง่าย เพื่อให้ง่ายต่อการตรวจสอบย้อนกลับ หากในอนาคตมีการซ่อมบำรุงชิ้นส่วนผลิตภัณฑ์
ที่อาจเกิดการชำรุดหลังหมดระยะรับประกัน
- 1.26 ผ่านมาตรฐานทดสอบมาตรฐาน ASTM B117 หรือ ISO9227 : Corrosion tests in artificial
atmospheres (Salt spray test)

1.27 ได้รับรองมาตรฐาน IEC61347-2-13 : (Specifies particular safety requirements for electronic
Control Gear for use on D.C.) (พร้อมแนบเอกสาร)

1.28 โคมไฟถนน LED ได้รับรองมาตรฐาน RoHS

มีเอกสารผลทดสอบตามมาตรฐาน IEC 62031 : (LED Modules for General lighting - Safety
Specification) (พร้อมแนบเอกสาร)

1.29 มีใบรับรองมาตรฐานผลิตภัณฑ์อุตสาหกรรม มอก. 1955-2551 (ฉบับล่าสุด) ตามมาตรฐาน (มอก. 1955
- 2551 วัสดุที่ส่องสว่างและปริมาตรที่คล้ายกัน : วัสดุที่จัดตั้งอุปกรณ์รวมกันวิทยุ และใบรับรองมาตรฐานโคมไฟถนน
มอก.902 เล่ม 2(3) - 2557 (พร้อมแนบเอกสารแสดง)

1.30 ผู้เสนอราคาต้องแนบเอกสารผลการคำนวณออกแบบส่องสว่างโคมไฟ จากโปรแกรม DIALux ซึ่งเป็น
โปรแกรมออกแบบส่องสว่างสากลที่นิยมใช้งานในปัจจุบัน โดยจำลองออกแบบขนาดเสาไฟที่สูง 9 เมตร มีระยะห่าง
ระหว่างเสาต่อเสา ไม่น้อยกว่า 20 เมตร เป็นจำนวนไม่น้อยกว่า 5 เสา ถนนมีความกว้างไม่น้อยกว่า 7 เมตร (พร้อมแนบเอกสาร)

1.31 โคมไฟต้องสามารถกำหนดค่าความสว่างได้ตามต้องการและผู้ใช้งานสามารถกำหนดค่าเองได้ในอนาคตเมื่อ
โคมไฟหมดระยะประกันสินค้าโดยไม่ต้องปลดโคมไฟลงมากำหนดค่า

1.32 โคมไฟต้องมีความสามารถกำหนดค่าความสว่างไม่น้อยกว่า 5 สติป์ (พร้อมแนบเอกสาร)

2. ชุดกระแสขับหลอด (LED Driver) ติดตั้งอยู่ในโคมไฟสามารถแยกส่วนได้ ในกรณีเปลี่ยนซ่อมแซม

2.1 อุปกรณ์ป้องกันไฟกระชาก (Surge Protection) ไม่น้อยกว่า 10,000 โวลต์ 5,000 แอมป์ (Line to
Neutral) ติดตั้งภายในโคมไฟ และต้องมีระบบป้องกันฝุ่น - น้ำ ไม่น้อยกว่า IP 67 (พิจารณาจากเอกสารผลทดสอบ
จากหน่วยงานราชการหรือในกำกับของรัฐภายในประเทศ พร้อมแนบเอกสาร)

2.2 ชุดขับกระแสไฟฟ้าได้รับการรับรองมาตรฐานทดสอบสมรรถนะของโคมไฟติดประจำที่เพื่อจุดประสงค์ทั่วไป
ตามมาตรฐาน IEC60598-1, IEC60598-2-3 (General requirements and test &Particular requirement
luminaire for road and street lighting) (พร้อมแนบเอกสาร)

1. ชุดขับกระแสไฟฟ้าได้รับการรับรองมาตรฐานเข้ากันได้กับแผงเหล็กไฟฟ้า ดังนี้ (พร้อมแนบ
เอกสารแสดงในขั้นยื่นเสนอราคาอิเล็กทรอนิกส์)

Electromagnetic compatibility: IEC/EN 55015

Equipment for general lighting purposes: IEC/EN 61547

EMC immunity requirements : IEC/EN 61000-3-2, IEC/EN 61000-3-3

3. กิ่งโคม 3 ระดับขนาดไม่น้อยกว่า 50 มิลลิเมตร หนา 3.6 มิลลิเมตร ขุนกัลป์วไนซ์ ยาวไม่น้อยกว่า 2.5 เมตรสำหรับปรับระดับ ขุนกัลป์วไนซ์

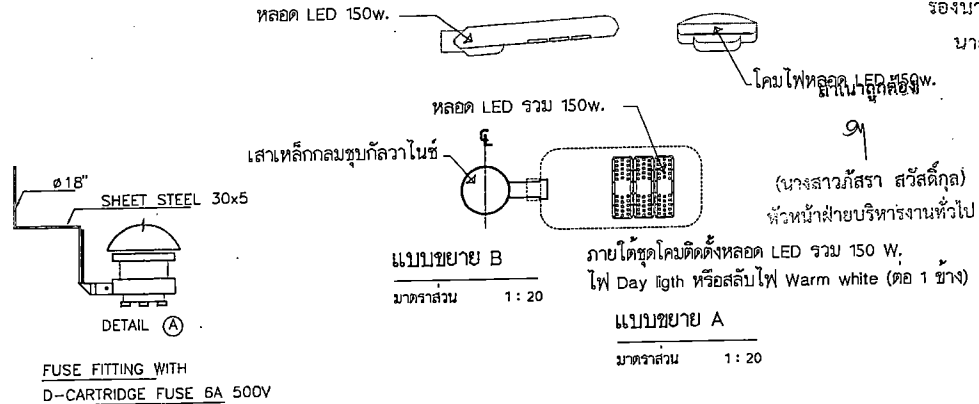

ส่วนควบคุมการก่อสร้าง
สำนักช่าง เทศบาลนครอุบลราชธานี

การแก้ไข		
ครั้งที่	วันที่	ผู้แก้ไข
สำรวจ		เขียนแบบ
(นายพิษณุ ชัยชนะ)		(นายสุทิน เกตุสุข)
ผู้ควบคุมช่างสำรวจ		ผู้ควบคุมช่างเขียนแบบ
ตรวจ		
(นายพิษณุ ชัยชนะ)		(นายสุทิน เกตุสุข)
วิศวกร		
(นายพิษณุ ชัยชนะ)		(นายสุทิน เกตุสุข)
ตรวจ		
(นายพิษณุ ชัยชนะ)		(นายสุทิน เกตุสุข)
วิศวกร		
(นายพิษณุ ชัยชนะ)		(นายสุทิน เกตุสุข)
เห็นชอบ		
(นายพิษณุ ชัยชนะ)		(นายสุทิน เกตุสุข)
ผู้ควบคุมช่างสำรวจ		ผู้ควบคุมช่างเขียนแบบ
(นายพิษณุ ชัยชนะ)		(นายสุทิน เกตุสุข)
เห็นชอบ		
(นายพิษณุ ชัยชนะ)		(นายสุทิน เกตุสุข)
วิศวกร		
(นายพิษณุ ชัยชนะ)		(นายสุทิน เกตุสุข)
เห็นชอบ		
(นายพิษณุ ชัยชนะ)		(นายสุทิน เกตุสุข)
วิศวกร		
(นายพิษณุ ชัยชนะ)		(นายสุทิน เกตุสุข)
(นายพิษณุ ชัยชนะ วิศวกร)		
(นายสุทิน เกตุสุข วิศวกร)		
รองนายกเทศมนตรีนครอุบลราชธานี		
นายกเทศมนตรีนครอุบลราชธานี		
บริษัทวิศวการก่อสร้างนครอุบลราชธานี		
สถานที่	ซอยโลโย 1	
	A. ในเมือง อเมือง อุบลราชธานี	
แบบมาตรฐาน	โคมไฟถนน	
แบบแก้ไข		
ร. ๒๐4 / ๒๖		4



ส่วนควบคุมการก่อสร้าง
สำนักช่าง เหนือกรมการเลือกตั้ง

การแก้ไข

ครั้งที่	วันที่	ผู้แก้ไข
----------	--------	----------

สำรวจ	เขียนแบบ
(นายสุวิทย์ ช่างเขียน)	(นายสุวิทย์ ช่างเขียน)
ผู้ควบคุมช่างสำรวจ	ผู้ควบคุมช่างเขียนแบบ

ตรวจ (นายวิบูลย์ วัฒนวิทย์) หัวหน้าช่างเขียนแบบ

ตรวจ (นายวิบูลย์ วัฒนวิทย์) หัวหน้าช่างเขียนแบบ

ตรวจ (นายวิบูลย์ วัฒนวิทย์) หัวหน้าช่างเขียนแบบ

เห็นชอบ (นายวิบูลย์ วัฒนวิทย์) หัวหน้าช่างเขียนแบบ

เห็นชอบ (นายวิบูลย์ วัฒนวิทย์) หัวหน้าช่างเขียนแบบ

เห็นชอบ (นายวิบูลย์ วัฒนวิทย์) หัวหน้าช่างเขียนแบบ

เห็นชอบ (นายวิบูลย์ วัฒนวิทย์) หัวหน้าช่างเขียนแบบ

เห็นชอบ (นายวิบูลย์ วัฒนวิทย์) หัวหน้าช่างเขียนแบบ

เห็นชอบ (นายวิบูลย์ วัฒนวิทย์) หัวหน้าช่างเขียนแบบ

เห็นชอบ (นายวิบูลย์ วัฒนวิทย์) หัวหน้าช่างเขียนแบบ

เห็นชอบ (นายวิบูลย์ วัฒนวิทย์) หัวหน้าช่างเขียนแบบ

เห็นชอบ (นายวิบูลย์ วัฒนวิทย์) หัวหน้าช่างเขียนแบบ

เห็นชอบ (นายวิบูลย์ วัฒนวิทย์) หัวหน้าช่างเขียนแบบ

รายการประกอบแบบ

- ชนิดต่างๆ มีหน่วยเป็นเมตร นอกจากระบุไว้เป็นอย่างอื่น
- ป้ายเป็นแผ่นเหล็กชุบสังกะสี หนา 1.20 มม. และทาสีกันสนิมอย่างน้อย 2 ครั้ง และทากันด้วยสีขาวอย่างน้อย 2 ครั้ง
- พื้นป้ายและตัวอักษร ให้ใช้แผ่นวัสดุสะท้อนแสง
- ตัวอักษรและตัวเลขที่ใช้เขียนข้อความลงในแผ่นป้าย ให้ใช้ตัวอักษรตามมาตรฐานเครื่องหมายจราจรแสดงด้วยตัวอักษรและตัวเลข
- ส่วนบนสุดของเสาหลัก ให้ปิดด้วยแผ่นเหล็ก หนา 2.33 มม. (เชื่อมโดยรอบ) และให้ทาสีเหมือนเสาหลักทุกประการ
- สีราวและสีด้ายที่ใช้ทาเสาและแผ่นป้ายโครงการ ให้ได้สีน้ำเงิน
- ส่วนที่เป็นโลหะ ให้ทาสีกันสนิม 2 ครั้ง แล้วทาสีน้ำเงิน 2 ครั้ง
- มาตรฐานตัวอักษรและตัวเลขนี้ถือเป็นมาตรฐานที่จะขยายหรือย่อส่วนให้เป็นขนาดอื่นๆ เพื่อใช้งานในป้ายทุกประเภทต่อไป
- การจัดระยะห่างระหว่างตัวอักษร (ช่องไฟ) และตัวเลข ให้มีความเหมาะสมตามขนาดของรูปร่างตัวอักษรวันแต่ในกรณีที่มีพื้นที่บรรจุข้อความจำกัดอนุโลมให้ลดระยะห่างลงตามสัดส่วนที่เหมาะสม
- การจัดระยะห่างให้วัดจากด้านนอกของเส้นที่เป็นแนวตั้ง ไม่รวมหัวที่มีลักษณะกลมแต่ถ้าเป็นด้านที่ไม่มีเส้นเป็นแนวตั้งก็ให้วัดจากด้านนอกสุด

แบบตัวอย่างตัวอักษร

ก ข ข ค ค ต ต ข ง จ ฉ ช ช
ณ ญ ฐ ฑ ฒ ณ ด ต ถ ท ธ
น บ ป พ ฎ ฏ ฟ พ ภ ม
ย ร ล ว ศ ส ษ ห พื อ ฮ
๑ ๒ ๓ ๔ ๕ ๖ ๗ ๘ ๙ ๐
A B C D E F G H I J K L M
N O P Q R S T U V W X Y Z

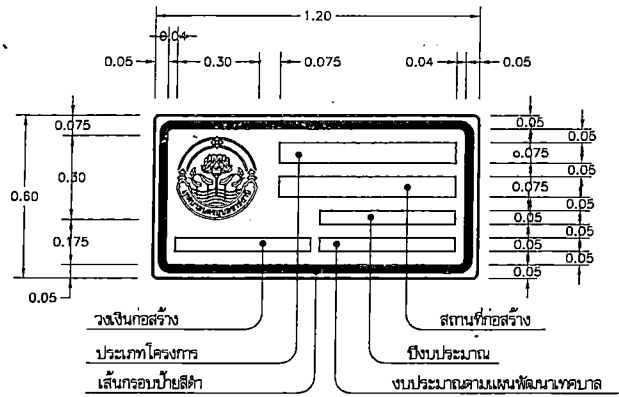

- พื้นป้ายสีเหลืองสะท้อนแสง
- ตรามเทศบาลสีดำ พื้นสีเหลืองสะท้อนแสง
- ตัวอักษรและตัวเลขสีดำ
- กรอบป้ายสีดำ หนา 0.33 มม.

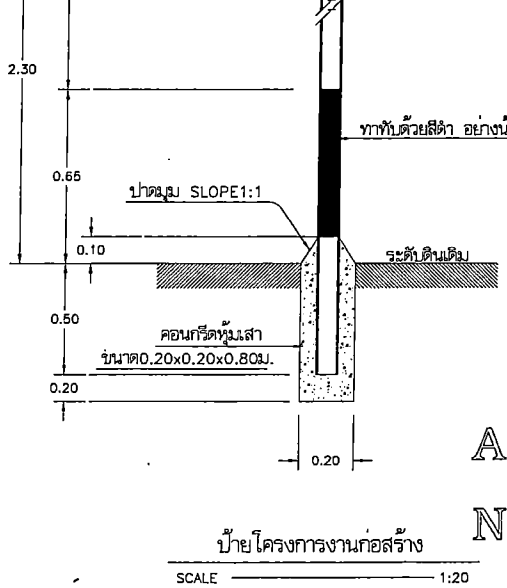
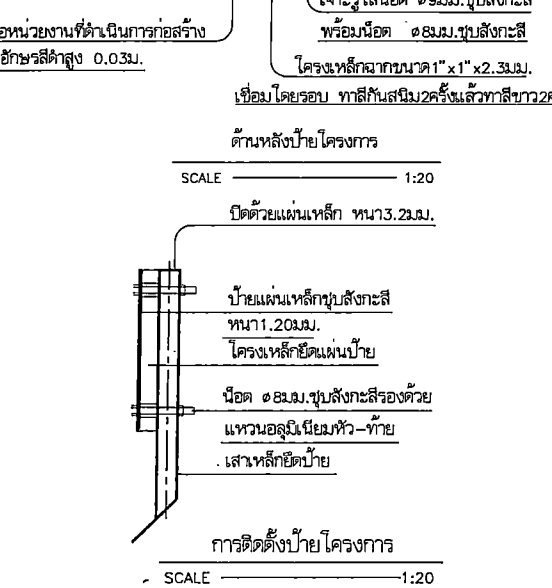
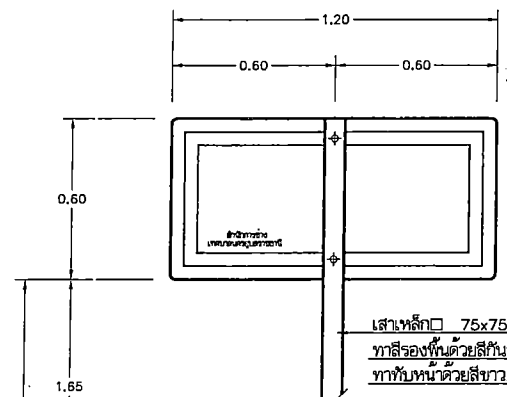
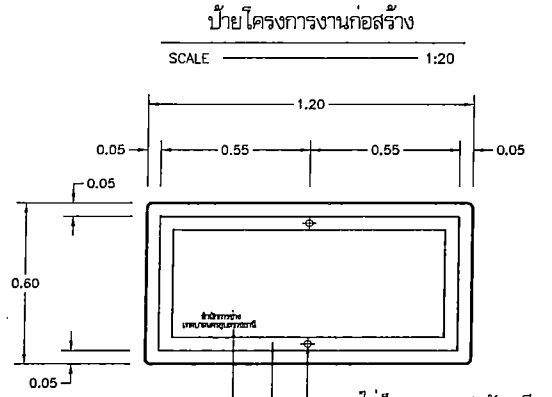

สำเนาถูกต้อง

(นางสาวกัศรา สวัสดิ์กิจ)
หัวหน้าฝ่ายบริหารงานทั่วไป