



ประกาศเทศบาลนครอุบลราชธานี

เรื่อง ประกวดราคาจ้างก่อสร้างโครงการปรับปรุงถนน คสล.และระบบระบายน้ำซอยแยกถนนอุบล - ตระการ
(ข้างบ้านเลขที่ ๒๒๕) ด้วยวิธีประกวดราคาอิเล็กทรอนิกส์ (e-bidding)

เทศบาลนครอุบลราชธานี มีความประสงค์จะประกวดราคาจ้างก่อสร้างโครงการปรับปรุงถนน คสล. และระบบระบายน้ำซอยแยกถนนอุบล - ตระการ (ข้างบ้านเลขที่ ๒๒๕) ด้วยวิธีประกวดราคาอิเล็กทรอนิกส์ (e-bidding) ราคาากลางของงานจ้างก่อสร้าง ในการประกวดราคาครั้งนี้ เป็นเงินทั้งสิ้น ๗๐๒,๐๗๒.๘๓ บาท (เจ็ดแสนสองพันเจ็ดสิบสองบาทแปดสิบบสามสตางค์) ตามรายการ ดังนี้

โครงการปรับปรุงถนน คสล.และ ระบบระบายน้ำ ซอยแยกถนน อุบล - ตระการ (ข้างบ้านเลขที่ ๒๒๕)	จำนวน	๑	โครงการ
---	-------	---	---------

ผู้ยื่นข้อเสนอจะต้องมีคุณสมบัติ ดังต่อไปนี้

๑. มีความสามารถตามกฎหมาย
๒. ไม่เป็นบุคคลล้มละลาย
๓. ไม่อยู่ระหว่างเลิกกิจการ
๔. ไม่เป็นบุคคลซึ่งอยู่ระหว่างถูกระงับการยื่นข้อเสนอหรือทำสัญญากับหน่วยงานของรัฐไว้ชั่วคราว เนื่องจากเป็นผู้ที่ไม่ผ่านเกณฑ์การประเมินผลการปฏิบัติงานของผู้ประกอบการตามระเบียบ ที่รัฐมนตรีว่าการกระทรวงการคลังกำหนดตามที่ประกาศเผยแพร่ในระบบเครือข่ายสารสนเทศของกรมบัญชีกลาง
๕. ไม่เป็นบุคคลซึ่งถูกระงับชื่อไว้ในบัญชีรายชื่อผู้ทำงานและได้แจ้งเวียนชื่อให้เป็นผู้ทำงาน ของหน่วยงานของรัฐในระบบเครือข่ายสารสนเทศของกรมบัญชีกลาง ซึ่งรวมถึงนิติบุคคลที่ผู้ทำงานเป็นหุ้นส่วนผู้จัดการ กรรมการผู้จัดการ ผู้บริหาร ผู้มีอำนาจในการดำเนินงานในกิจการของนิติบุคคลนั้นด้วย
๖. มีคุณสมบัติและไม่มีลักษณะต้องห้ามตามที่คณะกรรมการนโยบายการจัดซื้อจัดจ้างและ การบริหารพัสดุภาครัฐกำหนดในราชกิจจานุเบกษา
๗. เป็นบุคคลธรรมดาหรือนิติบุคคลผู้มีอาชีพรับจ้างงานที่ประกวดราคาอิเล็กทรอนิกส์ดังกล่าว

๘. ไม่เป็นผู้มีผลประโยชน์ร่วมกันกับผู้ยื่นข้อเสนอรายอื่นที่เข้ายื่นข้อเสนอให้แก่เทศบาลนคร อุบลราชธานี ณ วันประกาศประกวดราคาอิเล็กทรอนิกส์ หรือไม่เป็นผู้กระทำการอันเป็นการขัดขวางการแข่งขันราคา อย่างเป็นธรรม ในการประกวดราคาอิเล็กทรอนิกส์ครั้งนี้

๙. ไม่เป็นผู้ได้รับเอกสิทธิ์หรือความคุ้มกัน ซึ่งอาจปฏิเสธไม่ยอมขึ้นศาลไทย เว้นแต่รัฐบาลของผู้ยื่น ข้อเสนอได้มีคำสั่งสละเอกสิทธิ์และความคุ้มกันเช่นนั้น

๑๐. ผู้ยื่นข้อเสนอต้องมีผลงานก่อสร้างประเภทเดียวกันกับผลงานที่ประกวดราคาจ้างก่อสร้างใน วงเงินไม่น้อยกว่า ๓๕๐,๐๐๐.๐๐ บาท (สามแสนห้าหมื่นบาทถ้วน) และเป็นผลงานที่เป็นคู่สัญญาโดยตรงกับ หน่วยงานของรัฐ หรือหน่วยงานเอกชนที่ เทศบาลนครอุบลราชธานี เชื่อกัน

๑๑. ผู้ยื่นข้อเสนอที่ยื่นข้อเสนอในรูปแบบของ "กิจการร่วมค้า" ต้องมีคุณสมบัติดังนี้

กรณีที่ข้อตกลงระหว่างผู้เข้าร่วมค้ากำหนดให้ผู้เข้าร่วมค้ารายใดรายหนึ่งเป็นผู้เข้าร่วมค้าหลัก ข้อตกลงระหว่างผู้เข้าร่วมค้าจะต้องมีการกำหนดสัดส่วนหน้าที่และความรับผิดชอบในปริมาณงาน สิ่งของ หรือมูลค่า ตามสัญญาของผู้เข้าร่วมค้าหลักมากกว่าผู้เข้าร่วมค้ารายอื่นทุกราย

กรณีที่ข้อตกลงระหว่างผู้เข้าร่วมค้ากำหนดให้ผู้เข้าร่วมค้ารายใดรายหนึ่งเป็นผู้เข้าร่วมค้าหลัก กิจการร่วมค่านั้นต้องใช้ผลงานของผู้เข้าร่วมค้าหลักรายเดียวเป็นผลงานของกิจการร่วมค้าที่ยื่นข้อเสนอ

สำหรับข้อตกลงระหว่างผู้เข้าร่วมค้าที่ไม่ได้กำหนดให้ผู้เข้าร่วมค้ารายใดเป็นผู้เข้าร่วมค้าหลัก ผู้เข้าร่วมค้าทุกรายจะต้องมีคุณสมบัติครบถ้วนตามเงื่อนไขที่กำหนดไว้ในเอกสารเชิญชวน หรือหนังสือเชิญชวน

กรณีที่ข้อตกลงระหว่างผู้เข้าร่วมค้ากำหนดให้มีการมอบหมายผู้เข้าร่วมค้ารายใดรายหนึ่งเป็นผู้ ยื่นข้อเสนอ ในนามกิจการร่วมค้า การยื่นข้อเสนอดังกล่าวไม่ต้องมีหนังสือมอบอำนาจ

สำหรับข้อตกลงระหว่างผู้เข้าร่วมค้าที่ไม่ได้กำหนดให้ผู้เข้าร่วมค้ารายใดเป็นผู้ยื่นข้อเสนอ ผู้เข้าร่วมค้าทุกรายจะต้องลงลายมือชื่อในหนังสือมอบอำนาจให้ผู้เข้าร่วมค้ารายใดรายหนึ่งเป็นผู้ยื่นข้อเสนอในนาม กิจการร่วมค้า

๑๒. ผู้ยื่นข้อเสนอต้องลงทะเบียนที่มีข้อมูลถูกต้องครบถ้วนในระบบจัดซื้อจัดจ้างภาครัฐด้วย อิเล็กทรอนิกส์ (Electronic Government Procurement : e-GP) ของกรมบัญชีกลาง

๑๓. ผู้ยื่นข้อเสนอต้องมีมูลค่าสุทธิของกิจการ ดังนี้

(๑) กรณีผู้ยื่นข้อเสนอเป็นนิติบุคคลที่จัดตั้งขึ้นตามกฎหมายไทยซึ่งได้จดทะเบียนเกินกว่า ๑ ปี ต้องมีมูลค่าสุทธิของกิจการ จากผลต่างระหว่างสินทรัพย์สุทธิหักด้วยหนี้สินสุทธิ ที่ปรากฏในงบแสดงฐานะการเงินที่มี การตรวจรับรองแล้ว ซึ่งจะต้องแสดงค่าเป็นบวก ๑ ปีสุดท้ายก่อนวันยื่นข้อเสนอ

(๒) สำหรับการจัดซื้อจัดจ้างครั้งหนึ่งที่มีวงเงินเกิน ๕๐๐,๐๐๐ บาทขึ้นไป กรณีผู้ยื่นข้อเสนอ เป็นบุคคลธรรมดา โดยพิจารณาจากหนังสือรับรองบัญชีเงินฝาก ไม่เกิน ๙๐ วันก่อนวันยื่นข้อเสนอ โดยต้องมีเงินฝาก คงเหลือในบัญชีธนาคารเป็นมูลค่า ๑ ใน ๔ ของมูลค่างบประมาณของโครงการหรือรายการที่ยื่นข้อเสนอในแต่ละครั้ง และหากเป็นผู้ชนะการจัดซื้อจัดจ้างหรือเป็นผู้ได้รับการคัดเลือกจะต้องแสดงบัญชีเงินฝากที่มีมูลค่าดังกล่าวอีกครั้ง หนึ่งในวันลงนามในสัญญา

(ก) กรณีที่ผู้ยื่นข้อเสนอไม่มีมูลค่าสุทธิของกิจการหรือทุนจดทะเบียน หรือมีแต่ไม่เพียงพอที่จะเข้ายื่นข้อเสนอ ผู้ยื่นข้อเสนอสามารถขอวงเงินสินเชื่อ โดยต้องมีวงเงินสินเชื่อ ๑ ใน ๔ ของมูลค่างบประมาณของโครงการหรือรายการที่ยื่นข้อเสนอในครั้งนั้น (สินเชื่อที่ธนาคารภายในประเทศ หรือบริษัทเงินทุนหรือบริษัทเงินทุนหลักทรัพย์ที่ได้รับอนุญาตให้ประกอบกิจการเงินทุนเพื่อการพาณิชย์ และประกอบธุรกิจค้าประกันตามประกาศของธนาคารแห่งประเทศไทย ตามรายชื่อบริษัทเงินทุนที่ธนาคารแห่งประเทศไทยแจ้งเวียนให้ทราบ โดยพิจารณาจากยอดเงินรวมของวงเงินสินเชื่อที่สำนักงานใหญ่รับรอง หรือที่สำนักงานสาขารับรอง (กรณีได้รับมอบอำนาจจากสำนักงานใหญ่) ซึ่งออกให้แก่ผู้ยื่นข้อเสนอ นับถึงวันยื่นข้อเสนอไม่เกิน ๙๐ วัน)

(ข) กรณีตาม (๑) - (ก) ยกเว้นสำหรับกรณีดังต่อไปนี้

(๔.๑) กรณีที่ผู้ยื่นข้อเสนอเป็นหน่วยงานของรัฐ

(๔.๒) นิติบุคคลที่จัดตั้งขึ้นตามกฎหมายไทยที่อยู่ระหว่างการฟื้นฟูกิจการตาม

พระราชบัญญัติล้มละลาย (ฉบับที่ ๑๐) พ.ศ. ๒๕๖๑

(๔.๓) งานจ้างก่อสร้าง ที่กรมบัญชีกลางได้ขึ้นทะเบียนผู้ประกอบการงานก่อสร้างแล้ว และงานจ้างก่อสร้างที่หน่วยงานของรัฐได้มีการจัดทำบัญชีผู้ประกอบการงานก่อสร้างที่มีคุณสมบัติเบื้องต้นไว้แล้ว ก่อนวันที่พระราชบัญญัติการจัดซื้อจัดจ้างและการบริหารพัสดุภาครัฐมีผลใช้บังคับ

ผู้ยื่นข้อเสนอต้องยื่นข้อเสนอและเสนอราคาทางระบบจัดซื้อจัดจ้างภาครัฐด้วยอิเล็กทรอนิกส์ในวันที่
19 มี.ค. 2567
..... ระหว่างเวลา ๐๙.๐๐ น. ถึง ๑๒.๐๐ น.

ผู้สนใจสามารถขอรับเอกสารประกวดราคาอิเล็กทรอนิกส์ โดยดาวน์โหลดเอกสารทางระบบจัดซื้อจัดจ้างภาครัฐด้วยอิเล็กทรอนิกส์ หัวข้อ ค้นหาประกาศจัดซื้อจัดจ้างได้ตั้งแต่วันที่ประกาศจนถึงวันเสนอราคา

ผู้ยื่นข้อเสนอสามารถจัดเตรียมเอกสารข้อเสนอได้ตั้งแต่วันที่ประกาศจนถึงวันเสนอราคา

ผู้สนใจสามารถดูรายละเอียดได้ที่เว็บไซต์ www.cityub.go.th หรือ www.gprocurement.go.th หรือสอบถามทางโทรศัพท์หมายเลข ๐๔๕-๒๔๖๐๖๐ ในวันและเวลาราชการ

ประกาศ ณ วันที่ ๑๙ มีนาคม พ.ศ. ๒๕๖๗

(นายอาทิตย์ คุณผล)

รองนายกเทศมนตรี ปฏิบัติราชการแทน

นายกเทศมนตรีนครอุบลราชธานี



เอกสารประกวดราคาจ้างก่อสร้างด้วยการประกวดราคาอิเล็กทรอนิกส์ (e-bidding)

เลขที่/๒๕๖๗

ประกวดราคาจ้างก่อสร้างโครงการปรับปรุงถนน คสล.และระบบระบายน้ำซอยแยกถนนอุบล - ตระการ
(ข้างบ้านเลขที่ ๒๒๕) ด้วยวิธีประกวดราคาอิเล็กทรอนิกส์ (e-bidding)

ตามประกาศ เทศบาลนครอุบลราชธานี

ลงวันที่ ๑๑ มีนาคม ๒๕๖๗

เทศบาลนครอุบลราชธานี ซึ่งต่อไปนี้จะเรียกว่า "เทศบาลนครอุบลราชธานี" มีความประสงค์จะ ประกวด
ราคาจ้างก่อสร้างโครงการปรับปรุงถนน คสล.และระบบระบายน้ำซอยแยกถนนอุบล - ตระการ (ข้างบ้านเลขที่ ๒๒๕
) ด้วยวิธีประกวดราคาอิเล็กทรอนิกส์ (e-bidding) โดยมีข้อแนะนำและข้อกำหนดดังต่อไปนี้

๑. เอกสารแนบท้ายเอกสารประกวดราคาอิเล็กทรอนิกส์

๑.๑ ร่างรายละเอียดขอบเขตของงานทั้งโครงการ (Terms of Reference : TOR)

๑.๒ แบบใบเสนอราคาที่กำหนดไว้ในระบบจัดซื้อจัดจ้างภาครัฐด้วยอิเล็กทรอนิกส์

๑.๓ แบบสัญญาจ้างก่อสร้าง

๑.๔ แบบหนังสือค้ำประกัน

(๑) หลักประกันสัญญา

๑.๕ สูตรการปรับราคา

๑. งานฝีมือคนกรีดเสริมเหล็ก

ใช้สูตร $K = 0.30 + 0.10 \text{ Lt/lo} + 0.35 \text{ Ct/Co} + 0.10 \text{ Mt/Mo} + 0.15$

St/So

๒. งานท่อระบายน้ำคอนกรีตเสริมเหล็กและงานบ่อพัก

ใช้สูตร $K = 0.35 + 0.20 \text{ Lt/Lo} + 0.15 \text{ Ct/Co} + 0.15 \text{ Mt/Mo} + 0.15$

St/So

๑.๖ บทนิยาม

(๑) ผู้ที่มีผลประโยชน์ร่วมกัน

(๒) การขัดขวางการแข่งขันอย่างเป็นธรรม

๑.๗ แบบบัญชีเอกสารที่กำหนดไว้ในระบบจัดซื้อจัดจ้างภาครัฐด้วยอิเล็กทรอนิกส์

(๑) บัญชีเอกสารส่วนที่ ๑

(๒) บัญชีเอกสารส่วนที่ ๒

๑.๘ แผนการใช้พัสดุที่ผลิตภายในประเทศและแผนการใช้เหล็กที่ผลิตภายในประเทศ

๑.๙ แผนการทำงาน

๒. คุณสมบัติของผู้ยื่นข้อเสนอ

๒.๑ มีความสามารถตามกฎหมาย

๒.๒ ไม่เป็นบุคคลล้มละลาย

๒.๓ ไม่อยู่ระหว่างเลิกกิจการ

๒.๔ ไม่เป็นบุคคลซึ่งอยู่ระหว่างถูกระงับการยื่นข้อเสนอหรือทำสัญญากับหน่วยงานของรัฐไว้

ชั่วคราว เนื่องจากเป็นผู้ที่ไม่ผ่านเกณฑ์การประเมินผลการปฏิบัติงานของผู้ประกอบการตามระเบียบ ที่รัฐมนตรีว่าการกระทรวงการคลังกำหนดตามที่ประกาศเผยแพร่ในระบบเครือข่ายสารสนเทศของกรมบัญชีกลาง

๒.๕ ไม่เป็นบุคคลซึ่งถูกระงับชื่อไว้ในบัญชีรายชื่อผู้ทำงานและได้แจ้งเวียนชื่อให้เป็นผู้ทำงานของหน่วยงานของรัฐในระบบเครือข่ายสารสนเทศของกรมบัญชีกลาง ซึ่งรวมถึงนิติบุคคลที่ผู้ทำงานเป็นหุ้นส่วนผู้จัดการ กรรมการผู้จัดการ ผู้บริหาร ผู้มีอำนาจในการดำเนินงานในกิจการของนิติบุคคลนั้นด้วย

๒.๖ มีคุณสมบัติและไม่มีลักษณะต้องห้ามตามที่คณะกรรมการนโยบายการจัดซื้อจัดจ้าง และการบริหารพัสดุภาครัฐกำหนดในราชกิจจานุเบกษา

๒.๗ เป็นบุคคลธรรมดาหรือนิติบุคคลผู้มีอาชีพรับจ้างงานที่ประกวดราคาอิเล็กทรอนิกส์ดังกล่าว

๒.๘ ไม่เป็นผู้มีผลประโยชน์ร่วมกันกับผู้ยื่นข้อเสนอรายอื่นที่เข้ายื่นข้อเสนอให้แก่ เทศบาลนครอุบลราชธานี ณ วันประกาศประกวดราคาอิเล็กทรอนิกส์ หรือไม่เป็นผู้กระทำการอันเป็นการขัดขวาง การแข่งขันอย่างเป็นธรรมในการประกวดราคาอิเล็กทรอนิกส์ครั้งนี้

๒.๙ ไม่เป็นผู้ได้รับเอกสิทธิ์หรือความคุ้มกัน ซึ่งอาจปฏิเสธไม่ยอมขึ้นศาลไทย เว้นแต่รัฐบาลของผู้ยื่นข้อเสนอได้มีคำสั่งให้สละเอกสิทธิ์และความคุ้มกันเช่นนั้น

๒.๑๐ ผู้ยื่นข้อเสนอต้องมีผลงานก่อสร้างประเภทเดียวกันกับผลงานที่ประกวดราคาจ้างก่อสร้างในวงเงินไม่น้อยกว่า ๓๕๐,๐๐๐.๐๐ บาท (สามแสนห้าหมื่นบาทถ้วน) และเป็นผลงานที่เป็นคู่สัญญาโดยตรงกับหน่วยงานของรัฐ หรือหน่วยงานเอกชนที่ เทศบาลนครอุบลราชธานี เชื้อถือ

๒.๑๑ กิจการร่วมค้าที่ยื่นข้อเสนอในรูปแบบของ "กิจการร่วมค้า" ต้องมีคุณสมบัติดังนี้

กรณีที่ข้อตกลงระหว่างผู้เข้าร่วมค้ากำหนดให้ผู้เข้าร่วมค้ารายใดรายหนึ่งเป็นผู้เข้าร่วมค้าหลัก ข้อตกลงระหว่างผู้เข้าร่วมค้าจะต้องมีการกำหนดสัดส่วนหน้าที่และความรับผิดชอบในปริมาณงาน สิ่งของหรือมูลค่าตามสัญญาของผู้เข้าร่วมค้าหลักมากกว่าผู้เข้าร่วมค้ารายอื่นทุกราย

กรณีที่ข้อตกลงระหว่างผู้เข้าร่วมค้ากำหนดให้ผู้เข้าร่วมค้ารายใดรายหนึ่งเป็นผู้เข้าร่วมค้าหลัก กิจการร่วมค่านั้นต้องใช้ผลงานของผู้เข้าร่วมค้าหลักรายเดียวเป็นผลงานของกิจการร่วมค้าที่ยื่นข้อเสนอ

สำหรับข้อตกลงระหว่างผู้เข้าร่วมค้าที่ไม่ได้กำหนดให้ผู้เข้าร่วมค้ารายใดเป็นผู้เข้าร่วมค้าหลัก ผู้เข้าร่วมค้าทุกรายจะต้องมีคุณสมบัติครบถ้วนตามเงื่อนไขที่กำหนดไว้ในเอกสารเชิญชวน หรือหนังสือเชิญชวน

กรณีที่ข้อตกลงระหว่างผู้เข้าร่วมคำกำหนดให้มีการมอบหมายผู้เข้าร่วมคำรายใดรายหนึ่งเป็นผู้ยื่นข้อเสนอ ในนามกิจการร่วมค้า การยื่นข้อเสนอดังกล่าวไม่ต้องมีหนังสือมอบอำนาจ

สำหรับข้อตกลงระหว่างผู้เข้าร่วมคำที่ไม่ได้กำหนดให้ผู้เข้าร่วมคำรายใดเป็นผู้ยื่นข้อเสนอ ผู้เข้าร่วมคำทุกรายจะต้องลงลายมือชื่อในหนังสือมอบอำนาจให้ผู้เข้าร่วมคำรายใดรายหนึ่งเป็นผู้ยื่นข้อเสนอ ในนามกิจการร่วมค้า

๒.๑๒ ผู้ยื่นข้อเสนอต้องลงทะเบียนที่มีข้อมูลถูกต้องครบถ้วนในระบบจัดซื้อจัดจ้างภาครัฐด้วยอิเล็กทรอนิกส์ (Electronic Government Procurement : e-GP) ของกรมบัญชีกลาง

๒.๑๓ ผู้ยื่นข้อเสนอต้องมีมูลค่าสุทธิของกิจการ ดังนี้

(๑) กรณีผู้ยื่นข้อเสนอเป็นนิติบุคคลที่จัดตั้งขึ้นตามกฎหมายไทยซึ่งได้จดทะเบียนเกินกว่า ๑ ปี ต้องมีมูลค่าสุทธิของกิจการ จากผลต่างระหว่างสินทรัพย์สุทธิหักด้วยหนี้สินสุทธิ ที่ปรากฏในงบแสดงฐานะการเงินที่มีการตรวจรับรองแล้ว ซึ่งจะต้องแสดงค่าเป็นบวก ๑ ปีสุดท้ายก่อนวันยื่นข้อเสนอ

(๒) สำหรับการจัดซื้อจัดจ้างครั้งหนึ่งที่มีวงเงินเกิน ๕๐๐,๐๐๐ บาทขึ้นไป กรณีผู้ยื่นข้อเสนอเป็นบุคคลธรรมดา โดยพิจารณาจากหนังสือรับรองบัญชีเงินฝาก ไม่เกิน ๙๐ วันก่อนวันยื่นข้อเสนอ โดยต้องมีเงินฝากคงเหลือในบัญชีธนาคารเป็นมูลค่า ๑ ใน ๔ ของมูลค่างบประมาณของโครงการหรือรายการที่ยื่นข้อเสนอในแต่ละครั้ง และหากเป็นผู้ชนะการจัดซื้อจัดจ้างหรือเป็นผู้ได้รับการคัดเลือกจะต้องแสดงบัญชีเงินฝากที่มีมูลค่าดังกล่าวอีกครั้งหนึ่งในวันลงนามในสัญญา

(๓) กรณีที่ผู้ยื่นข้อเสนอไม่มีมูลค่าสุทธิของกิจการหรือทุนจดทะเบียน หรือมีแต่ไม่เพียงพอที่จะ เข้ายื่นข้อเสนอ ผู้ยื่นข้อเสนอสามารถขอวงเงินสินเชื่อ โดยต้องมีวงเงินสินเชื่อ ๑ ใน ๔ ของมูลค่างบประมาณของโครงการหรือรายการที่ยื่นข้อเสนอในครั้งนั้น (สินเชื่อที่ธนาคารภายในประเทศ หรือบริษัทเงินทุนหรือบริษัทเงินทุนหลักทรัพย์ที่ได้รับอนุญาตให้ประกอบกิจการเงินทุนเพื่อการพาณิชย์ และประกอบธุรกิจค้าประกันตามประกาศของธนาคารแห่งประเทศไทย ตามรายชื่อบริษัทเงินทุนที่ธนาคารแห่งประเทศไทยแจ้งเวียนให้ทราบ โดยพิจารณาจากยอดเงินรวมของวงเงินสินเชื่อที่สำนักงานใหญ่รับรอง หรือที่สำนักงานสาขารับรอง (กรณีได้รับมอบอำนาจจากสำนักงานใหญ่) ซึ่งออกให้แก่ผู้ยื่นข้อเสนอ นับถึงวันยื่นข้อเสนอไม่เกิน ๙๐ วัน)

(๔) กรณีตาม (๑) - (๓) ยกเว้นสำหรับกรณีดังต่อไปนี้

(๔.๑) กรณีที่ผู้ยื่นข้อเสนอเป็นหน่วยงานของรัฐ

(๔.๒) นิติบุคคลที่จัดตั้งขึ้นตามกฎหมายไทยที่อยู่ระหว่างการฟื้นฟูกิจการตาม

พระราชบัญญัติล้มละลาย (ฉบับที่ ๑๐) พ.ศ. ๒๕๖๑

(๔.๓) งานจ้างก่อสร้าง ที่กรมบัญชีกลางได้ขึ้นทะเบียนผู้ประกอบการงานก่อสร้างแล้ว และงานจ้างก่อสร้างที่หน่วยงานของรัฐได้มีการจัดทำบัญชีผู้ประกอบการงานก่อสร้างที่มีคุณสมบัติเบื้องต้นไว้แล้ว ก่อนวันที่พระราชบัญญัติการจัดซื้อจัดจ้างและการบริหารพัสดุภาครัฐมีผลใช้บังคับ

๓. หลักฐานการยื่นข้อเสนอ

ผู้ยื่นข้อเสนอจะต้องเสนอเอกสารหลักฐานยื่นมาพร้อมกับการเสนอราคาทางระบบจัดซื้อ จัดจ้าง ภาครัฐด้วยอิเล็กทรอนิกส์ โดยแยกเป็น ๒ ส่วน คือ

๓.๑ ส่วนที่ ๑ อย่างน้อยต้องมีเอกสารดังต่อไปนี้

(๑) ในกรณีผู้ยื่นข้อเสนอเป็นนิติบุคคล

(ก) ห้างหุ้นส่วนสามัญหรือห้างหุ้นส่วนจำกัด ให้ยื่นสำเนาหนังสือรับรองการจดทะเบียนนิติบุคคล บัญชีรายชื่อหุ้นส่วนผู้จัดการ ผู้มีอำนาจควบคุม (ถ้ามี)

(ข) บริษัทจำกัดหรือบริษัทมหาชนจำกัด ให้ยื่นสำเนาหนังสือรับรองการจดทะเบียนนิติบุคคล หนังสือบริคณห์สนธิ บัญชีรายชื่อกรรมการผู้จัดการ ผู้มีอำนาจควบคุม (ถ้ามี) และบัญชีผู้ถือหุ้นรายใหญ่ (ถ้ามี)

(๒) ในกรณีผู้ยื่นข้อเสนอเป็นบุคคลธรรมดาหรือคณะบุคคลที่มีชื่อนิติบุคคล ให้ยื่นสำเนาบัตรประจำตัวประชาชนของผู้นั้น สำเนาข้อตกลงที่แสดงถึงการเข้าเป็นหุ้นส่วน (ถ้ามี) สำเนาบัตรประจำตัวประชาชนของผู้เป็นหุ้นส่วน หรือสำเนาหนังสือเดินทางของผู้เป็นหุ้นส่วนที่มีได้ถือสัญชาติไทย

(๓) ในกรณีผู้ยื่นข้อเสนอเป็นผู้ยื่นข้อเสนอร่วมกันในฐานะเป็นผู้ร่วมค้า ให้ยื่นสำเนาสัญญาของการเข้าร่วมค้า และเอกสารตามที่ระบุไว้ใน (๑) หรือ (๒) ของผู้ร่วมค้า แล้วแต่กรณี

(๔) ผู้ยื่นข้อเสนอต้องแสดงหลักฐานเกี่ยวกับมูลค่าสุทธิของกิจการ ดังนี้

(๔.๑) ในกรณีผู้ยื่นข้อเสนอเป็นนิติบุคคล ให้ยื่นงบแสดงฐานะการเงินที่มีการรับรองแล้ว ๑ ปีสุดท้ายก่อนวันยื่นข้อเสนอ โดยให้ยื่นขณะเข้าเสนอราคา

(๔.๒) ในกรณีผู้ยื่นข้อเสนอเป็นบุคคลธรรมดา ให้ยื่นหนังสือรับรองบัญชีเงินฝากไม่เกิน ๙๐ วัน ก่อนวันยื่นข้อเสนอ โดยให้ยื่นขณะเข้าเสนอราคา และจะต้องแสดงหนังสือรับรองบัญชีเงินฝากที่มีมูลค่าดังกล่าวอีกครั้งหนึ่งในวันลงนามในสัญญา

(๔.๓) กรณีที่ผู้ยื่นข้อเสนอไม่มีมูลค่าสุทธิของกิจการและทุนจดทะเบียน หรือมีแต่ไม่เพียงพอที่จะเข้ายื่นข้อเสนอ ให้ยื่นสำเนาหนังสือรับรองวงเงินสินเชื่อ (สินเชื่อที่ธนาคารภายในประเทศหรือบริษัทเงินทุนหรือบริษัทเงินทุนหลักทรัพย์ที่ได้รับอนุญาตให้ประกอบกิจการเงินทุนเพื่อการพาณิชย์และประกอบธุรกิจค้าประกัน ตามประกาศของธนาคารแห่งประเทศไทย ตามรายชื่อบริษัทเงินทุนที่ธนาคารแห่งประเทศไทยแจ้งเวียนให้ทราบ โดยพิจารณาจากยอดเงินรวมของวงเงินสินเชื่อที่สำนักงานใหญ่รับรองหรือที่สำนักงานสาขารับรอง (กรณีได้รับมอบอำนาจจากสำนักงานใหญ่) ซึ่งออกให้แก่ผู้ยื่นข้อเสนอ นับถึงวันยื่นข้อเสนอไม่เกิน ๙๐ วัน)

(๕) สำเนาทะเบียนพาณิชย์ (ถ้ามี)

(๖) สำเนาทะเบียนภาษีมูลค่าเพิ่ม (ถ้ามี)

(๗) บัญชีเอกสารส่วนที่ ๑ ทั้งหมดที่ได้ยื่นพร้อมกับการเสนอราคาทางระบบจัดซื้อจัดจ้างภาครัฐด้วยอิเล็กทรอนิกส์ ตามแบบในข้อ ๑.๗ (๑) โดยไม่ต้องแนบในรูปแบบ PDF File (Portable Document Format)

ทั้งนี้ เมื่อผู้ยื่นข้อเสนอดำเนินการแนบไฟล์เอกสารตามบัญชีเอกสารส่วนที่ ๑ ครบถ้วน ถูกต้องแล้ว ระบบจัดซื้อจัดจ้างภาครัฐด้วยอิเล็กทรอนิกส์จะสร้างบัญชีเอกสารส่วนที่ ๑ ตามแบบในข้อ ๑.๗ (๑) ให้โดยผู้ยื่นข้อเสนอไม่ต้องแนบบัญชีเอกสารส่วนที่ ๑ ดังกล่าวในรูปแบบ PDF File (Portable Document Format)

๓.๒ ส่วนที่ ๒ อย่างน้อยต้องมีเอกสารดังต่อไปนี้

(๑) ในกรณีที่ผู้ยื่นข้อเสนอมอบอำนาจให้บุคคลอื่นกระทำการแทนให้แนบหนังสือมอบอำนาจซึ่งติดอากรแสตมป์ตามกฎหมาย โดยมีหลักฐานแสดงตัวตนของผู้มอบอำนาจและผู้รับมอบอำนาจ ทั้งนี้หากผู้รับมอบอำนาจเป็นบุคคลธรรมดาต้องเป็นผู้ที่บรรลุนิติภาวะตามกฎหมายแล้วเท่านั้น

(๒) สำเนาหนังสือรับรองผลงานก่อสร้าง

(๓) สำเนาสัญญา

(๔) สำเนาใบขึ้นทะเบียนผู้ประกอบการวิสาหกิจขนาดกลางและขนาดย่อม (SMEs)

(ถ้ามี)

(๕) บัญชีเอกสารส่วนที่ ๒ ทั้งหมดที่ได้ยื่นพร้อมกับการเสนอราคาทางระบบจัดซื้อจัดจ้างภาครัฐด้วยอิเล็กทรอนิกส์ตามแบบในข้อ ๑.๗ (๒) โดยไม่ต้องแนบในรูปแบบ PDF File (Portable Document Format)

ทั้งนี้ เมื่อผู้ยื่นข้อเสนอดำเนินการแนบไฟล์เอกสารตามบัญชีเอกสารส่วนที่ ๒ ครบถ้วน ถูกต้องแล้ว ระบบจัดซื้อจัดจ้างภาครัฐด้วยอิเล็กทรอนิกส์จะสร้างบัญชีเอกสารส่วนที่ ๒ ตามแบบในข้อ ๑.๗ (๒) ให้โดยผู้ยื่นข้อเสนอไม่ต้องแนบบัญชีเอกสารส่วนที่ ๒ ดังกล่าวในรูปแบบ PDF File (Portable Document Format)

๔. การเสนอราคา

๔.๑ ผู้ยื่นข้อเสนอต้องยื่นข้อเสนอ และเสนอราคาทางระบบจัดซื้อจัดจ้างภาครัฐด้วยอิเล็กทรอนิกส์ตามที่กำหนดไว้ในเอกสารประกวดราคาอิเล็กทรอนิกส์นี้ โดยไม่มีเงื่อนไขใดๆ ทั้งสิ้น และจะต้องกรอกข้อความให้ถูกต้องครบถ้วน พร้อมทั้งหลักฐานแสดงตัวตนและทำการยืนยันตัวตนของผู้ยื่นข้อเสนอ โดยไม่ต้องแนบบใบเสนอราคาในรูปแบบ PDF File (Portable Document Format)

๔.๒ ให้ผู้ยื่นข้อเสนอกรอกรายละเอียดการเสนอราคาในใบเสนอราคาตามแบบเอกสารประกวดราคาจ้างก่อสร้างด้วยวิธีประกวดราคาอิเล็กทรอนิกส์ (e-bidding) ข้อ ๑.๒ ให้ครบถ้วน โดยไม่ต้องยื่น ใบแจ้งปริมาณงานและราคาและใบบัญชีรายการก่อสร้าง ในรูปแบบ PDF File (Portable Document Format)

ในการเสนอราคาให้เสนอราคาเป็นเงินบาทและเสนอราคาได้เพียงครั้งเดียวและราคาเดียว โดยเสนอราคารวม หรือราคาต่อหน่วย หรือราคาต่อรายการ ตามเงื่อนไขที่ระบุไว้ท้ายใบเสนอราคาให้ถูกต้อง ทั้งนี้ ราคารวมที่เสนอจะต้องตรงกันทั้งตัวเลขและตัวหนังสือ ถ้าตัวเลขและตัวหนังสือไม่ตรงกัน ให้ถือตัวหนังสือเป็นสำคัญ โดยคิดราคารวมทั้งสิ้นซึ่งรวมค่าภาษีมูลค่าเพิ่ม ภาษีอากรอื่น และค่าใช้จ่ายทั้งปวงไว้แล้ว

ราคาที่เสนอจะต้องเสนอกำหนดยื่นราคาไม่น้อยกว่า ๙๐ วัน ตั้งแต่วันเสนอราคาโดยภายในกำหนดยื่นราคา ผู้ยื่นข้อเสนอต้องรับผิดชอบราคาที่ตนได้เสนอไว้และจะถอนการเสนอราคามีได้

๔.๓ ผู้ยื่นข้อเสนอจะต้องเสนอกำหนดเวลาดำเนินการก่อสร้างแล้วเสร็จไม่เกิน ๙๐ วัน นับ
ถัดจากวันลงนามในสัญญาจ้าง หรือวันที่ได้รับหนังสือแจ้งจาก เทศบาลนครอุบลราชธานี ให้เริ่มทำงาน

๔.๔ ก่อนเสนอราคา ผู้ยื่นข้อเสนอควรตรวจสอบร่างสัญญา ร่างรายละเอียดขอบเขตของงานทั้ง
โครงการ (Terms of Reference : TOR) ให้ถี่ถ้วนและเข้าใจเอกสารประกวดราคาจ้างอิเล็กทรอนิกส์ทั้งหมดเสีย
ก่อนที่จะตกลงยื่นข้อเสนอตามเงื่อนไขในเอกสารประกวดราคาจ้างอิเล็กทรอนิกส์

๔.๕ ผู้ยื่นข้อเสนอจะต้องยื่นข้อเสนอและเสนอราคาทางระบบจัดซื้อจัดจ้างภาครัฐ ด้วย
อิเล็กทรอนิกส์ในวันที่ 19 มี.ค. 2567 ระหว่างเวลา ๐๙.๐๐ น. ถึง ๑๒.๐๐ น. และเวลาในการเสนอ
ราคาให้ถือตามเวลาของระบบจัดซื้อจัดจ้างภาครัฐด้วยอิเล็กทรอนิกส์เป็นเกณฑ์

เมื่อพ้นกำหนดเวลายื่นข้อเสนอและเสนอราคาแล้ว จะไม่รับเอกสารการยื่นข้อเสนอ และการ
เสนอราคาใดๆ โดยเด็ดขาด

๔.๖ ผู้ยื่นข้อเสนอต้องจัดทำเอกสารสำหรับการเสนอราคาในรูปแบบไฟล์เอกสาร
ประเภท PDF File (Portable Document Format) โดยผู้ยื่นข้อเสนอต้องเป็นผู้รับผิดชอบตรวจสอบความครบถ้วน
ถูกต้อง และชัดเจนของเอกสาร PDF File ก่อนที่จะยืนยันการเสนอราคา แล้วจึงส่งข้อมูล (Upload) เพื่อเป็นการ
เสนอราคาให้แก่เทศบาลนครอุบลราชธานี ผ่านทางระบบจัดซื้อจัดจ้างภาครัฐด้วยอิเล็กทรอนิกส์

๔.๗ คณะกรรมการพิจารณาผลการประกวดราคาอิเล็กทรอนิกส์จะดำเนินการตรวจสอบ
คุณสมบัติของผู้ยื่นข้อเสนอแต่ละรายว่า เป็นผู้ยื่นข้อเสนอที่มีผลประโยชน์ร่วมกันกับผู้ยื่นเสนอรายอื่นตามข้อ ๑.๖
(๑) หรือไม่ หากปรากฏว่าผู้ยื่นเสนอรายใดเป็นผู้ยื่นข้อเสนอที่มีผลประโยชน์ร่วมกันกับผู้ยื่นเสนอรายอื่น คณะ
กรรมการฯ จะตัดรายชื่อผู้ยื่นเสนอราคาที่มีผลประโยชน์ร่วมกันนั้นนออกจากกาเป็นผู้ยื่นข้อเสนอ

หากปรากฏต่อคณะกรรมการพิจารณาผลการประกวดราคาอิเล็กทรอนิกส์ว่า ก่อนหรือในขณะที่
ที่มีการพิจารณาข้อเสนอ มีผู้ยื่นเสนอรายใดกระทำการอันเป็นการขัดขวางการแข่งขันอย่างเป็นธรรมตาม ข้อ ๑.๖
(๒) และคณะกรรมการฯ เชื่อว่ามีกรกระทำอันเป็นการขัดขวางการแข่งขันอย่างเป็นธรรม คณะกรรมการฯ จะตัด
รายชื่อผู้ยื่นเสนอรายนั้นนออกจากกาเป็นผู้ยื่นข้อเสนอ และเทศบาลนครอุบลราชธานี จะพิจารณาลงโทษผู้ยื่น
ข้อเสนอดังกล่าวเป็นผู้ที่ทำงาน เว้นแต่ เทศบาลนครอุบลราชธานี จะพิจารณาเห็นว่า ผู้ยื่นเสนอรายนั้น มิใช่เป็นผู้
ริเริ่มให้มีการกระทำดังกล่าวและได้ให้ความร่วมมือเป็นประโยชน์ต่อการพิจารณาของเทศบาลนครอุบลราชธานี

๔.๘ ผู้ยื่นข้อเสนอจะต้องปฏิบัติ ดังนี้

- (๑) ปฏิบัติตามเงื่อนไขที่ระบุไว้ในเอกสารประกวดราคาอิเล็กทรอนิกส์
- (๒) ราคาที่เสนอจะต้องเป็นราคาที่รวมภาษีมูลค่าเพิ่ม และภาษีอื่นๆ (ถ้ามี) รวม
ค่าใช้จ่ายที่ส่งไปเรียบร้อยแล้ว
- (๓) ผู้ยื่นข้อเสนอจะต้องลงทะเบียนเพื่อเข้าสู่กระบวนการเสนอราคา ตามวัน เวลา ที่
กำหนด
- (๔) ผู้ยื่นข้อเสนอจะถอนการเสนอราคาที่เสนอแล้วไม่ได้

(๕) ผู้ยื่นข้อเสนอต้องศึกษาและทำความเข้าใจในระบบและวิธีการเสนอราคาด้วยวิธีประกวดราคาอิเล็กทรอนิกส์ ของกรมบัญชีกลางที่แสดงไว้ในเว็บไซต์ www.gprocurement.go.th

๔.๙ คู่สัญญาต้องจัดทำแผนการทำงานมาให้ภายใน ๓ วัน นับถัดจากวันลงนามในสัญญา โดยจัดทำแผนการทำงานตามเอกสารแนบท้ายเอกสารประกวดราคาอิเล็กทรอนิกส์ เว้นแต่เป็นกรณีสัญญาที่มีวงเงินไม่เกิน ๕๐๐,๐๐๐ บาท ทั้งนี้ แผนการทำงานให้ถือเป็นเอกสารส่วนหนึ่งของสัญญา

๔.๑๐ ผู้ยื่นข้อเสนอที่เป็นผู้ชนะการเสนอราคาต้องจัดทำแผนการใช้พัสดุที่ผลิตในประเทศ และแผนการใช้เหล็กที่ผลิตในประเทศ โดยยื่นให้หน่วยงานของรัฐภายใน ๖๐ วัน นับถัดจากวันลงนามในสัญญา

๕. หลักเกณฑ์และสิทธิในการพิจารณา

๕.๑ การพิจารณาผลการยื่นข้อเสนอประกวดราคาอิเล็กทรอนิกส์ครั้งนี้ เทศบาลนครอุบลราชธานีจะพิจารณาตัดสินโดยใช้หลักเกณฑ์ ราคา

๕.๒ การพิจารณาผู้ชนะการยื่นข้อเสนอ กรณีใช้หลักเกณฑ์ราคาในการพิจารณาผู้ชนะการยื่นข้อเสนอ เทศบาลนครอุบลราชธานี จะพิจารณาจาก ราคารวม

๕.๓ หากผู้ยื่นข้อเสนอรายใดมีคุณสมบัติไม่ถูกต้องตามข้อ ๒ หรือยื่นหลักฐานการยื่นข้อเสนอไม่ถูกต้อง หรือไม่ครบถ้วนตามข้อ ๓ หรือยื่นข้อเสนอไม่ถูกต้องตามข้อ ๔ แล้ว คณะกรรมการพิจารณาผลการประกวดราคาอิเล็กทรอนิกส์จะไม่รับพิจารณาข้อเสนอของผู้ยื่นข้อเสนอรายนั้น เว้นแต่ ผู้ยื่นข้อเสนอรายใดเสนอเอกสารทางเทคนิคหรือรายละเอียดคุณลักษณะเฉพาะของพัสดุที่จะจ้างไม่ครบถ้วน หรือเสนอรายละเอียดแตกต่างไปจากเงื่อนไขที่เทศบาลนครอุบลราชธานีกำหนดไว้ในประกาศและเอกสารประกวดราคาอิเล็กทรอนิกส์ ในส่วนที่มีสาระสำคัญและความแตกต่างนั้น ไม่มีผลทำให้เกิดการได้เปรียบเสียเปรียบ ต่อผู้ยื่นข้อเสนอรายอื่น หรือเป็นการผิดพลาดเล็กน้อย คณะกรรมการฯ อาจพิจารณาผ่อนปรนการตัดสินสิทธิ ผู้ยื่นข้อเสนอรายนั้น

๕.๔ เทศบาลนครอุบลราชธานีสงวนสิทธิ์ไม่พิจารณาข้อเสนอของผู้ยื่นข้อเสนอโดยไม่มี การผ่านขั้น ในกรณีดังต่อไปนี้

(๑) ไม่กรอกชื่อผู้ยื่นข้อเสนอในการเสนอราคาทางระบบจัดซื้อจัดจ้าง ด้วยอิเล็กทรอนิกส์

(๒) เสนอรายละเอียดแตกต่างไปจากเงื่อนไขที่กำหนดในเอกสารประกวดราคาอิเล็กทรอนิกส์ที่เป็นสาระสำคัญ หรือมีผลทำให้เกิดความได้เปรียบเสียเปรียบแก่ผู้ยื่นข้อเสนอรายอื่น

๕.๕ ในการตัดสินการประกวดราคาอิเล็กทรอนิกส์หรือในการทำสัญญา คณะกรรมการพิจารณาผลการประกวดราคาอิเล็กทรอนิกส์หรือเทศบาลนครอุบลราชธานี มีสิทธิให้ผู้ยื่นข้อเสนอชี้แจงข้อเท็จจริงเพิ่มเติมได้ เทศบาลนครอุบลราชธานีมีสิทธิที่จะไม่รับข้อเสนอ ไม่รับราคา หรือไม่ทำสัญญา หากข้อเท็จจริงดังกล่าวไม่เหมาะสมหรือไม่ถูกต้อง

๕.๖ เทศบาลนครอุบลราชธานีทรงไว้ซึ่งสิทธิที่จะไม่รับราคาต่ำสุด หรือราคาหนึ่งราคาใด หรือราคาที่เสนอทั้งหมดก็ได้ และอาจพิจารณาเลือกจ้างในจำนวน หรือขนาด หรือเฉพาะรายการหนึ่งรายการใด หรือ

อาจจะยกเลิก การประกวดราคาอิเล็กทรอนิกส์โดยไม่พิจารณาจัดจ้างเลยก็ได้ สุดแต่จะพิจารณา ทั้งนี้ เพื่อประโยชน์ของทางราชการเป็นสำคัญ และให้ถือว่าการตัดสินใจของ เทศบาลนครอุบลราชธานีเป็นเด็ดขาด ผู้ยื่นข้อเสนอจะเรียกร้องค่าใช้จ่าย หรือค่าเสียหายใดๆ มิได้ รวมทั้ง เทศบาลนครอุบลราชธานีจะพิจารณายกเลิกการประกวดราคาอิเล็กทรอนิกส์และลงโทษผู้ยื่นข้อเสนอเป็นผู้ทำงาน ไม่ว่าจะเป็นผู้ยื่นข้อเสนอที่ได้รับการคัดเลือกหรือไม่ก็ตาม หากมีเหตุที่เชื่อถือได้ว่ายื่นข้อเสนอกระทำการโดยไม่สุจริต เช่น การเสนอเอกสารอันเป็นเท็จ หรือใช้ชื่อบุคคลธรรมดา หรือนิติบุคคลอื่นมาเสนอราคาแทน เป็นต้น

ในกรณีที่ผู้ยื่นข้อเสนอรายที่เสนอราคาต่ำสุด เสนอราคาต่ำจนคาดหมายได้ว่าไม่อาจดำเนินงานตามเอกสารประกวดราคาอิเล็กทรอนิกส์ได้ คณะกรรมการพิจารณาผลการประกวดราคาอิเล็กทรอนิกส์หรือเทศบาลนครอุบลราชธานี จะให้ผู้ยื่นข้อเสนอนั้นชี้แจงและแสดงหลักฐานที่ทำให้เชื่อได้ว่า ผู้ยื่นข้อเสนอสามารถดำเนินงานตามเอกสารประกวดราคาอิเล็กทรอนิกส์ให้เสร็จสมบูรณ์ หากคำชี้แจงไม่เป็นที่รับฟังได้ เทศบาลนครอุบลราชธานี มีสิทธิที่จะไม่รับข้อเสนอหรือไม่รับราคาของผู้ยื่นข้อเสนอรายนั้น ทั้งนี้ ผู้ยื่นข้อเสนอดังกล่าวไม่มีสิทธิเรียกร้องค่าใช้จ่ายหรือค่าเสียหายใดๆ จากเทศบาลนครอุบลราชธานี

๕.๗ ก่อนลงนามในสัญญา เทศบาลนครอุบลราชธานี อาจประกาศยกเลิกการประกวดราคาอิเล็กทรอนิกส์ หากปรากฏว่ามีการกระทำที่เข้าลักษณะผู้ยื่นข้อเสนอที่ชนะการประกวดราคาหรือที่ได้รับการคัดเลือก มีผลประโยชน์ร่วมกัน หรือมีส่วนได้เสียกับผู้ยื่นข้อเสนอรายอื่น หรือขัดขวางการแข่งขันอย่างเป็นธรรม หรือสมยอมกันกับผู้ยื่นข้อเสนอรายอื่น หรือเจ้าหน้าที่ในการเสนอราคา หรือส่อว่ากระทำการทุจริตอื่นใดในการเสนอราคา

๕.๘ หากผู้ยื่นข้อเสนอซึ่งเป็นผู้ประกอบการ SMEs เสนอราคาสูงกว่าราคาต่ำสุดของผู้ยื่นข้อเสนอรายอื่นที่ไม่เกินร้อยละ ๑๐ ให้หน่วยงานของรัฐจัดซื้อจัดจ้างกับผู้ประกอบการ SMEs ดังกล่าว โดยจัดเรียงลำดับผู้ยื่นข้อเสนอซึ่งเป็นผู้ประกอบการ SMEs ซึ่งเสนอราคาสูงกว่าราคาต่ำสุดของผู้ยื่นข้อเสนอรายอื่นไม่เกินร้อยละ ๑๐ ที่จะเรียกมาทำสัญญาไม่เกิน ๓ ราย

ผู้ยื่นข้อเสนอที่เป็นกิจการร่วมค้าที่จะได้สิทธิตามวรรคหนึ่ง ผู้เข้าร่วมค้าทุกรายจะต้องเป็นผู้ประกอบการ SMEs

ทั้งนี้ ผู้ประกอบการ SMEs ที่จะได้แต้มต่อด้านราคาตามวรรคหนึ่ง จะต้องมิว่างเงินสัญญาสะสมตามปฏิทินรวมกับราคาที่เสนอในครั้งแล้ว มีมูลค่ารวมกันไม่เกินมูลค่าของรายได้ตามขนาดที่ขึ้นทะเบียนไว้กับ สสว.

๕.๙ หากผู้ยื่นข้อเสนอซึ่งมิใช่ผู้ประกอบการ SMEs แต่เป็นบุคคลธรรมดาที่ถือสัญชาติไทย หรือนิติบุคคลที่จัดตั้งขึ้นตามกฎหมายไทยเสนอราคาสูงกว่าราคาต่ำสุดของผู้ยื่นข้อเสนอซึ่งเป็นผู้ประกอบการ SMEs ที่มีได้ถือสัญชาติไทยหรือนิติบุคคลที่จัดตั้งขึ้นตามกฎหมายของต่างประเทศไม่เกินร้อยละ ๓ ให้จัดซื้อจัดจ้างกับบุคคลธรรมดาที่ถือสัญชาติไทยหรือนิติบุคคลที่จัดตั้งขึ้นตามกฎหมายไทยดังกล่าว

ผู้ยื่นข้อเสนอที่เป็นกิจการร่วมค้าที่จะได้สิทธิตามวรรคหนึ่ง ผู้เข้าร่วมค้าทุกรายจะต้องเป็นผู้ประกอบการ SMEs หรือนิติบุคคลที่จัดตั้งขึ้นตามกฎหมายไทย

๖. การทำสัญญาจ้างก่อสร้าง

ผู้ชนะการประกวดราคาอิเล็กทรอนิกส์จะต้องทำสัญญาจ้างตามแบบสัญญา ดังระบุในข้อ ๑.๓ หรือทำข้อตกลงเป็นหนังสือกับเทศบาลนครอุบลราชธานี ภายใน ๕ วัน นับถัดจากวันที่ได้รับแจ้ง และจะต้องวางหลักประกันสัญญาเป็นจำนวนเงินเท่ากับร้อยละ ๕ ของราคาค่าจ้างที่ประกวดราคาอิเล็กทรอนิกส์ ให้เทศบาลนครอุบลราชธานียึดถือไว้ในขณะทำสัญญาโดยใช้หลักประกันอย่างหนึ่งอย่างใด ดังต่อไปนี้

๖.๑ เงินสด

๖.๒ เช็คหรือตราพท์ที่ธนาคารเซ็นสั่งจ่าย ซึ่งเป็นเช็คหรือตราพท์ลงวันที่ที่ใช้เช็คหรือตราพท์นั้น ชำระต่อเจ้าหน้าที่ในวันทำสัญญา หรือก่อนวันนั้นไม่เกิน ๓ วันทำการ

๖.๓ หนังสือค้ำประกันของธนาคารภายในประเทศ ตามตัวอย่างที่คณะกรรมการนโยบายกำหนด ดังระบุในข้อ ๑.๔ (๒) หรือจะเป็นหนังสือค้ำประกันอิเล็กทรอนิกส์ตามวิธีการที่กรมบัญชีกลางกำหนด

๖.๔ หนังสือค้ำประกันของบริษัทเงินทุน หรือบริษัทเงินทุนหลักทรัพย์ที่ได้รับอนุญาตให้ประกอบกิจการเงินทุนเพื่อการพาณิชย์และประกอบธุรกิจค้ำประกันตามประกาศของธนาคารแห่งประเทศไทย ตามรายชื่อบริษัทเงินทุนที่ธนาคารแห่งประเทศไทยแจ้งเวียนให้ทราบ โดยอนุโลมให้ใช้ตามตัวอย่างหนังสือค้ำประกันของธนาคารที่คณะกรรมการนโยบายกำหนด ดังระบุในข้อ ๑.๔ (๒)

๖.๕ พันธบัตรรัฐบาลไทย

หลักประกันนี้จะคืนให้ โดยไม่มีดอกเบี้ยภายใน ๑๕ วันนับถัดจากวันที่ผู้ชนะการประกวดราคาอิเล็กทรอนิกส์ (ผู้รับจ้าง) พ้นจากข้อผูกพันตามสัญญาจ้างแล้ว

๗. ค่าจ้างและการจ่ายเงิน

เทศบาลนครอุบลราชธานี จะจ่ายค่าจ้างซึ่งได้รวมภาษีมูลค่าเพิ่มตลอดจนภาษีอากรอื่น ๆ และค่าใช้จ่ายทั้งปวงแล้วให้แก่ผู้ยื่นข้อเสนอมือที่ได้รับการคัดเลือกให้เป็นผู้รับจ้าง เมื่อผู้รับจ้างได้ส่งมอบสิ่งของได้ครบถ้วนตามสัญญาซื้อขายหรือข้อตกลงเป็นหนังสือ และเทศบาลนครอุบลราชธานีได้ตรวจรับมอบงานจ้างเรียบร้อยแล้ว

งวดที่ ๑ (งวดสุดท้าย) ระยะเวลาดำเนินการ ๙๐ วัน เป็นจำนวนเงินในอัตราร้อยละ ๑๐๐% ของค่าจ้าง เมื่อผู้รับจ้างได้ปฏิบัติงานก่อสร้าง ดังนี้

รายการรื้อถอน

รื้อถอนถนน ค.ส.ล. เดิม พื้นที่ไม่น้อยกว่า ๔๑๕ ตร.ม.

รายการก่อสร้าง

๑. ก่อสร้างถนน ค.ส.ล. หน้า ๐.๑๕ ม. กว้างเฉลี่ย ๔.๕๐ - ๕.๗๐ ม. ยาว ๘๓ ม. หรือมีพื้นที่รวมไม่น้อยกว่า ๔๑๕ ตร.ม.

๒. ก่อสร้างท่อระบายน้ำ ค.ส.ล. Ø ๐.๖๐ ม. พร้อมบ่อพักในจราจร ยาว ๘๓ ม.

- ท่อระบายน้ำ Ø ๐.๖๐ ม. จำนวน ๗๖ ม.

- บ่อพัก ค.ส.ล. (ฝาตะแกรงเหล็ก) จำนวน ๗ บ่อ

- บ่อรับน้ำ ค.ส.ล. (ฝาตะแกรงเหล็ก) จำนวน ๗ บ่อ

๓. งานโคมไฟส่องสว่าง

- รื้อเปลี่ยนชุดโคมไฟ LED ขนาดไม่น้อยกว่า ๑๕๐ วัตต์ จำนวน ๓ ชุด

- ติดตั้งขาจับกิ่งโคมไฟปรับระดับขนาด ๒ นิ้ว พร้อมอุปกรณ์ จำนวน ๓ ชุด
- ๔. ป้ายโครงการ จำนวน ๑ ป้าย
- ๕. และอื่น ๆ ตามแบบแปลนเทศบาลนครอุบลราชธานี ที่ ข.๒๒๘/๖๗

๘. อัตราค่าปรับ

ค่าปรับตามสัญญาจ้างแนบท้ายเอกสารประกวดราคาอิเล็กทรอนิกส์นี้ หรือข้อตกลงจ้างเป็นหนังสือจะกำหนด ดังนี้

๘.๑ กรณีที่ผู้รับจ้างนำงานที่รับจ้างไปจ้างช่วงให้ผู้อื่นทำอีกทอดหนึ่งโดยไม่ได้รับอนุญาตจากเทศบาลนครอุบลราชธานี จะกำหนดค่าปรับสำหรับการฝ่าฝืนดังกล่าวเป็นจำนวนร้อยละ ๑๐.๐๐ ของวงเงินของงานจ้างช่วงนั้น

๘.๒ กรณีที่ผู้รับจ้างปฏิบัติผิดสัญญาจ้างก่อสร้าง นอกเหนือจากข้อ ๘.๑ จะกำหนดค่าปรับเป็นรายวันเป็นจำนวนเงินตายตัวในอัตราร้อยละ ๐.๒๕ ของราคางานจ้าง

๙. การรับประกันความชำรุดบกพร่อง

ผู้ชนะการประกวดราคาอิเล็กทรอนิกส์ซึ่งได้ทำสัญญาจ้าง ตามแบบ ดังระบุในข้อ ๑.๓ หรือข้อตกลงจ้างเป็นหนังสือแล้วแต่กรณี จะต้องรับประกันความชำรุดบกพร่องของงานจ้างที่เกิดขึ้นภายในระยะเวลา ไม่น้อยกว่า ๒ ปี นับถัดจากวันที่เทศบาลนครอุบลราชธานีได้รับมอบงาน โดยต้องบริหารจัดการซ่อมแซมแก้ไขให้ใช้การได้ดีดังเดิมภายใน ๑๕ วัน นับถัดจากวันที่ได้รับแจ้งความชำรุดบกพร่อง

๑๐. ข้อสงวนสิทธิในการยื่นข้อเสนอและอื่น ๆ

๑๐.๑ เงินค่าจ้างสำหรับงานจ้างครั้งนี้ ได้มาจากจ่ายขาดเงินสะสมประจำปี ๒๕๖๗

การลงนามในสัญญาจะกระทำต่อเมื่อ เทศบาลนครอุบลราชธานีได้รับอนุมัติเงิน ค่าก่อสร้างจากจ่ายขาดเงินสะสมประจำปี ๒๕๖๗

๑๐.๒ เมื่อเทศบาลนครอุบลราชธานีได้คัดเลือกผู้ยื่นข้อเสนอรายใดให้เป็นผู้รับจ้าง และได้ตกลงจ้าง ตามการประกวดราคาอิเล็กทรอนิกส์แล้ว ถ้าผู้รับจ้างจะต้องส่งหรือนำสิ่งของมาเพื่องานจ้างดังกล่าวเข้ามาจากต่างประเทศ และของนั้นต้องนำเข้ามาโดยทางเรือในเส้นทางที่มีเรือไทยเดินอยู่ และสามารถให้บริการรับขนได้ตามที่รัฐมนตรีว่าการกระทรวงคมนาคมประกาศกำหนด ผู้ยื่นข้อเสนอซึ่งเป็นผู้รับจ้างจะต้องปฏิบัติตามกฎหมายว่าด้วยการส่งเสริมการพาณิชย์ ดังนี้

(๑) แจ้งการส่งหรือนำสิ่งของดังกล่าวเข้ามาจากต่างประเทศต่อกรมเจ้าท่า ภายใน ๗ วัน นับตั้งแต่วันที่ผู้รับจ้างส่งหรือซื้อของจากต่างประเทศ เว้นแต่เป็นของที่รัฐมนตรีว่าการกระทรวงคมนาคมประกาศยกเว้นให้บรรทุกโดยเรืออื่นได้

(๒) จัดการให้สิ่งของดังกล่าวบรรทุกโดยเรือไทย หรือเรือที่มีสิทธิเช่นเดียวกับเรือไทย จากต่างประเทศมายังประเทศไทย เว้นแต่จะได้รับอนุญาตจากกรมเจ้าท่า ให้บรรทุกสิ่งของนั้น โดยเรืออื่น ที่มีใช้เรือไทย ซึ่งจะต้องได้รับอนุญาตเช่นนั้นก่อนบรรทุกของลงเรืออื่น หรือเป็นของที่รัฐมนตรีว่าการกระทรวงคมนาคมประกาศยกเว้นให้บรรทุกโดยเรืออื่น

(๓) ในกรณีที่มิปฏิบัติตาม (๑) หรือ (๒) ผู้รับจ้างจะต้องรับผิดชอบตามกฎหมายว่าด้วยการส่งเสริมการพาณิชย์นาวี

๑๐.๓ ผู้ยื่นข้อเสนอซึ่งเทศบาลนครอุบลราชธานีได้คัดเลือกแล้ว ไม่ไปทำสัญญาหรือข้อตกลงจ้างเป็นหนังสือภายในเวลาที่กำหนดดังระบุไว้ในข้อ ๗ เทศบาลนครอุบลราชธานีจะริบหลักประกันการยื่นข้อเสนอหรือเรียกธำจจากผู้ออกหนังสือค้ำประกัน การยื่นข้อเสนอทันที และอาจพิจารณาเรียกธำจให้ชดใช้ความเสียหายอื่น (ถ้ามี) รวมทั้งจะพิจารณาให้เป็นผู้ทำงาน ตามระเบียบกระทรวงการคลังว่าด้วยการจัดซื้อจัดจ้างและการบริหารพัสดุภาครัฐ

๑๐.๔ เทศบาลนครอุบลราชธานีสงวนสิทธิ์ที่จะแก้ไขเพิ่มเติมเงื่อนไข หรือข้อกำหนดในแบบสัญญาหรือข้อตกลงจ้างเป็นหนังสือให้เป็นไปตามความเห็นของสำนักงานอัยการสูงสุด (ถ้ามี)

๑๐.๕ ในกรณีที่เอกสารแนบท้ายเอกสารประกวดราคาอิเล็กทรอนิกส์นี้ มีความขัดหรือแย้งกัน ผู้ยื่นข้อเสนอจะต้องปฏิบัติตามคำวินิจฉัยของเทศบาลนครอุบลราชธานี คำวินิจฉัยดังกล่าวให้ถือเป็นที่สุด และ ผู้ยื่นข้อเสนอไม่มีสิทธิเรียกร้องค่าใช้จ่ายใดๆ เพิ่มเติม

๑๐.๖ เทศบาลนครอุบลราชธานี อาจประกาศยกเลิกการจัดจ้างในกรณีต่อไปนี้ได้ โดยที่ผู้ยื่นข้อเสนอจะเรียกร้องค่าเสียหายใดๆ จากเทศบาลนครอุบลราชธานีไม่ได้

(๑) เทศบาลนครอุบลราชธานีไม่ได้รับการจัดสรรเงินที่จะใช้ในการจัดจ้างหรือได้รับจัดสรรแต่ไม่เพียงพอที่จะทำการจัดจ้างครั้งนี้ต่อไป

(๒) มีการกระทำที่เข้าลักษณะผู้ยื่นข้อเสนอที่ขณะการจัดจ้างหรือที่ได้รับการคัดเลือกมีผลประโยชน์ร่วมกัน หรือมีส่วนได้เสียกับผู้ยื่นข้อเสนอรายอื่น หรือขัดขวางการแข่งขันอย่างเป็นธรรมหรือสมยอมกันกับผู้ยื่นข้อเสนอรายอื่น หรือเจ้าหน้าที่ในการเสนอราคา หรือสื่อว่ากระทำการทุจริตอื่นใดในการเสนอราคา

(๓) การทำการจัดจ้างครั้งนี้ต่อไปอาจก่อให้เกิดความเสียหายแก่เทศบาลนครอุบลราชธานี หรือกระทบต่อประโยชน์สาธารณะ

(๔) กรณีอื่นในทำนองเดียวกับ (๑) (๒) หรือ (๓) ตามที่กำหนดในกฎกระทรวงซึ่งออกตามความในกฎหมายว่าด้วยการจัดซื้อจัดจ้างและการบริหารพัสดุภาครัฐ

๑๑. การปรับราคาค่างานก่อสร้าง

การปรับราคาค่างานก่อสร้างตามสูตรการปรับราคาตั้งระบุในข้อ ๑.๕ จะนำมาใช้ในกรณีที่ ค่างานก่อสร้างลดลงหรือเพิ่มขึ้น โดยวิธีการต่อไปนี้

ตามเงื่อนไข หลักเกณฑ์ สูตรและวิธีคำนวณที่ใช้กับสัญญาแบบปรับราคาได้ตามมติคณะรัฐมนตรี เมื่อวันที่ ๒๒ สิงหาคม ๒๕๓๒ เรื่อง การพิจารณาช่วยเหลือผู้ประกอบการอาชีพงานก่อสร้าง ตามหนังสือสำนักเลขาธิการคณะรัฐมนตรี ที่ นร ๐๒๐๓/ว ๑๐๙ ลงวันที่ ๒๔ สิงหาคม ๒๕๓๒

สูตรการปรับราคา (สูตรค่า K) จะต้องคงที่ที่ระดับที่กำหนดไว้ในวันแล้วเสร็จตามที่กำหนดไว้ในสัญญา หรือภายในระยะเวลาที่เทศบาลนครอุบลราชธานีได้ขยายออกไป โดยจะใช้สูตรของทางราชการที่ได้ระบุในข้อ ๑.๕

๑๒. มาตรฐานฝีมือช่าง

เมื่อเทศบาลนครอุบลราชธานีได้คัดเลือกผู้ยื่นข้อเสนอรายใดให้เป็นผู้รับจ้างและได้ตกลงจ้างก่อสร้าง ตามประกาศนี้แล้วผู้ยื่นข้อเสนอจะต้องตกลงว่าในการปฏิบัติงานก่อสร้างดังกล่าว ผู้ยื่นข้อเสนอจะต้องมีและใช้ผู้มีวุฒิบัตรระดับ ปวช. ปวส. และปวท. หรือเทียบเท่าจากสถาบันการศึกษาที่ ก.พ. รับรองให้เข้ารับราชการได้ ในอัตราไม่ต่ำกว่าร้อยละ ๑๐ ของแต่ละสาขาช่างแต่จะต้องมีจำนวนช่างอย่างน้อย ๑ คน ในแต่ละสาขาช่าง ดังต่อไปนี้

๑๒.๑ สำเนาหลักฐานบัตรประจำตัววิศวกร (ใบอนุญาตประกอบวิชาชีพวิศวกรรมควบคุม) ระดับภาคีวิศวกรโยธาหรือระดับที่สูงกว่าและหนังสือรับรองเป็นวิศวกรของโครงการ จำนวน ๑ คน

๑๒.๒ สำเนาหลักฐานคุณวุฒิผู้ควบคุมงานประจำโครงการต้องมีคุณวุฒิการศึกษาไม่ต่ำกว่าระดับประกาศนียบัตรวิชาชีพ (ปวส.) ทางด้านการก่อสร้างโยธา , สำรวจ หรือเทียบเท่าและหนังสือรับรองเป็นผู้ควบคุมงานโครงการ จำนวน ๑ คน

๑๓. การปฏิบัติตามกฎหมายและระเบียบ

ในระหว่างระยะเวลาการก่อสร้าง ผู้ยื่นข้อเสนอที่ได้รับการคัดเลือกให้เป็นผู้รับจ้างต้องปฏิบัติตามหลักเกณฑ์ที่กฎหมายและระเบียบได้กำหนดไว้โดยเคร่งครัด

๑๔. การประเมินผลการปฏิบัติงานของผู้ประกอบการ

เทศบาลนครอุบลราชธานี สามารถนำผลการปฏิบัติงานแล้วเสร็จตามสัญญาของผู้ยื่นข้อเสนอที่ได้รับการคัดเลือกให้ เป็นผู้รับจ้างเพื่อนำมาประเมินผลการปฏิบัติงานของผู้ประกอบการ

ทั้งนี้ หากผู้ยื่นข้อเสนอที่ได้รับการคัดเลือกไม่ผ่านเกณฑ์ที่กำหนดจะถูกระงับการยื่นข้อเสนอหรือทำสัญญากับเทศบาลนครอุบลราชธานี ไว้ชั่วคราว

เทศบาลนครอุบลราชธานี

๑ มีนาคม ๒๕๖๗

(นายอาทิตย์ คุณผล)

รองนายกเทศมนตรี ปฏิบัติราชการแทน

นายกเทศมนตรีนครอุบลราชธานี

ตารางแสดงเงินงบประมาณที่ได้รับจัดสรรและราคากลางในงานจ้างก่อสร้าง

๑. ชื่อโครงการโครงการปรับปรุงถนน คสล. และระบบระบายน้ำ ซอยแยกถนนอุบล.- ตระการ (ข้างบ้านเลขที่ ๒๒๕)
๒. หน่วยงานเจ้าของโครงการ สำนักช่าง เทศมณฑลนครอุบลราชธานี
๓. วงเงินงบประมาณที่ได้รับจัดสรร ๗๑๐,๑๑๐.-บาท (เจ็ดแสนบาทถ้วน)
๔. ลักษณะงาน (โดยสังเขป)
 - ดำเนินการปรับปรุงผิวทาง คสล. ซอยแยกถนนอุบล.- ตระการ (ข้างบ้านเลขที่ ๒๒๕)
๕. ราคากลางคำนวณ ณ วันที่ ๒๐ กุมภาพันธ์ ๒๕๖๗ เป็นเงิน ๗๐๒,๐๗๒.๘๓.-บาท (เจ็ดแสนสองพันเจ็ดสิบบาทแปดสิบบาทแปดสตางค์)
๖. บัญชีประมาณราคากลาง
 - แบบสรุปราคากลางงานทาง
๗. รายชื่อคณะกรรมการกำหนดราคากลาง
 - ๗.๑ นางสาวศุภิศรี ธีระพัฒน์ หัวหน้าฝ่ายควบคุมอาคารและผังเมือง ประธานกรรมการ
 - ๗.๒ นายวิษณุ สุระชัย วิศวกรโยธาชำนาญการ กรรมการ
 - ๗.๓ นายวชิรพงษ์ ลิ้มปิติปราการ นายช่างโยธาชำนาญงาน กรรมการ / เลขานุการ

แบบราคากลางค่าก่อสร้าง

โครงการ : ปรับปรุงถนน คสล.และระบบระบายน้ำซอยแยกถนนอุบล-ตระการ (ข้างบ้านเลขที่ 225)

สถานที่ : ถนนอุบล-ตระการ ต.ในเมือง อ.เมือง จ.อุบลราชธานี

เจ้าของโครงการ : เทศบาลนครอุบลราชธานี

หน่วยงานประมาณราคา : สำนักการช่าง เทศบาลนครอุบลราชธานี แบบเลขที่ : ข.228/67

ประมาณราคาเมื่อวันที่ 15 กุมภาพันธ์ พ.ศ. 2567

ที่	รายการ	หน่วย	จำนวน	ราคาต่อหน่วย	ราคาทุน	F _N	ราคาต่อหน่วย x F _N	ราคากลาง
1	งานผิวทาง							
	- รีดถนน คสล. เดิม พื้นที่	ตร.ม.	415	62.17	25,800.55	1.3642	84.81	35,196.15
	- ผิวทาง คสล. หน้า 0.15 ม. พื้นที่	ตร.ม.	415	415.96	172,623.40	1.3642	567.45	235,491.75
	- ทราयरองใต้พื้นทางคอนกรีต	ลบ.ม.	20.75	492.39	10,217.09	1.3642	671.72	13,938.19
	- รอยต่อเนื้อขยายตามขวาง (Expansion Joint)	ม.	5	213.40	1,067.00	1.3642	291.12	1,455.60
	- รอยต่อเนื้อหดตามขวาง (Contraction Joint)	ม.	50	83.90	4,195.00	1.3642	114.46	5,723.00
	- รอยต่อตามยาว (Longitudinal Joint)	ม.	83	64.90	5,386.70	1.3642	88.54	7,348.82
2	งานป่อพักในผิวจราจร							
	- ท่อระบายน้ำขนาดหน้าตัด 0.40 ม.	ชุด	76	1,866.75	141,873.00	1.3642	2,546.62	193,543.12
	- ป่อพักท่อหน้าตัด 0.60 ม. ในผิวจราจร (ฝาตะแกรงเหล็ก)	ชุด	7	10,921.78	76,452.46	1.3642	14,899.49	104,296.43
	- ป่อรับน้ำ คสล. พร้อมฝาตะแกรงเหล็ก	ชุด	7	5,123.81	35,866.67	1.3642	6,989.90	48,929.30
3	งานโคมไฟส่องสว่างถนน							
	- โคมไฟหลอด LED ขนาดไม่น้อยกว่า 150 วัตต์	ชุด	3	10,500.00	31,500.00	1.3642	14,324.10	42,972.30
	- ขาจับกิ่งโคมไฟปรับระดับ ขนาด 2 นิ้วพร้อมอุปกรณ์	ชุด	3	2,100.00	6,300.00	1.3642	2,864.82	8,594.46
4	ป้ายโครงการ	ชุด	1	3,360.00	3,360.00	1.3642	4,583.71	4,583.71
	เงื่อนไข-Factor F							
	- เงินล่วงหน้าจ่าย 0%							
	- เงินประกันผลงานหัก 0%							
	- ดอกเบี้ยเงินกู้ 7% ต่อปี							
	- ภาษีมูลค่าเพิ่ม 7%							
	รวมราคาค่าก่อสร้างเป็นเงิน							
								702,072.83

ผลรวมค่างานต้นทุนงานก่อสร้างทาง	=	514,641.87
ค่า Factor F งานก่อสร้างทาง	=	1.3642
รวมราคาค่าก่อสร้างเป็นเงิน	=	702,072.83

ตัวอักษร (เจ็ดแสนสองพันเจ็ดสิบสองบาทแปดสิบสามสตางค์)

ลงชื่อ  ประธานกรรมการ
(นางสุทิศศรี ธีระพัฒน์)
หัวหน้าฝ่ายควบคุมอาคารและผังเมือง

ลงชื่อ  เห็นชอบ
(นายอัมพล ทองฟู)
ปลัดเทศบาล รก.ผู้อำนวยการสำนักช่าง

ลงชื่อ  กรรมการ
(นายวิษณุ สุระชัย)
วิศวกรโยธาชำนาญการ

ลงชื่อ  เห็นชอบ
(นายอัมพล ทองฟู)
ปลัดเทศบาล

ลงชื่อ  กรรมการ/เลขา
(นายชिरนพงษ์ ลิ้มปิยปรากร)
นายช่างโยธาชำนาญงาน

ลงชื่อ  เห็นชอบ
(นายประสพ สารสมิตร) 27 ก.พ. 2567
รองนายกเทศมนตรี ปฏิบัติราชการแทน
นายกเทศมนตรีนครอุบลราชธานี

แบบรูปรายงานการงานก่อสร้าง
โครงการปรับปรุงถนน คสล. และระบบระบายน้ำ ขอยแยกถนนอุบล - ตระการ (ข้างบ้านเลขที่ ๒๒๕)

ตามคำสั่งเทศบาลนครอุบลราชธานี ที่ ๑๙๒/๒๕๖๗ ลงวันที่ ๑๘ มกราคม ๒๕๖๗ เรื่อง แต่งตั้งคณะกรรมการจัดทำแบบรูปรายงานและคณะกรรมการกำหนดราคากลางโครงการปรับปรุงถนน คสล. และระบบระบายน้ำ ขอยแยกถนนอุบล - ตระการ (ข้างบ้านเลขที่ ๒๒๕) โดยมีรายละเอียดดังนี้

๑.ความเป็นมา

เพื่อปรับปรุงโครงสร้างพื้นฐานในเขตเทศบาลนครอุบลราชธานี

๒. วัตถุประสงค์

เพื่อปรับปรุงถนน คสล. ขอยแยกถนนอุบล - ตระการ (ข้างบ้านเลขที่ ๒๒๕) ให้ดียิ่งขึ้น

๓. คุณสมบัติของผู้ยื่นข้อเสนอ

๑.มีความสามารถตามกฎหมาย

๒.ไม่เป็นบุคคลล้มละลาย

๓.ไม่อยู่ระหว่างเลิกกิจการ

๔.ไม่เป็นบุคคลซึ่งอยู่ระหว่างถูกระงับการยื่นข้อเสนอหรือทำสัญญากับหน่วยงานของรัฐไว้ชั่วคราว เนื่องจากเป็นผู้ที่ไม่ผ่านเกณฑ์การประเมินผลการปฏิบัติงานของผู้ประกอบการตามระเบียบที่รัฐมนตรีว่าการกระทรวงการคลังกำหนดตามที่ประกาศเผยแพร่ในระบบเครือข่ายสารสนเทศของกรมบัญชีกลาง

๕.ไม่เป็นบุคคลซึ่งถูกระงับชื่อไว้บัญชีรายชื่อผู้ทำงานและได้แจ้งเวียนชื่อให้เป็นผู้ทำงานของหน่วยงานของรัฐในระบบเครือข่ายสารสนเทศของกรมบัญชีกลาง ซึ่งรวมถึงนิติบุคคลที่ผู้ทำงานเป็นหุ้นส่วนผู้จัดการ กรรมการผู้จัดการ ผู้บริหาร ผู้มีอำนาจในการดำเนินงานในกิจการของนิติบุคคลนั้นด้วย

๖.มีคุณสมบัติและไม่มีลักษณะต้องห้ามตามที่คณะกรรมการนโยบายการจัดซื้อจัดจ้างและการบริหารพัสดุภาครัฐกำหนดในราชกิจจานุเบกษา

๗.เป็นนิติบุคคลผู้มีอาชีพรับจ้างงานก่อสร้างหรือที่ประกวดราคาอิเล็กทรอนิกส์ดังกล่าว

๘.ไม่เป็นผู้มีผลประโยชน์ร่วมกันกับผู้ยื่นข้อเสนอราคารายอื่นที่เข้ายื่นข้อเสนอให้แก่เทศบาลนครอุบลราชธานี

๙.ไม่เป็นผู้รับเอกลิทธิหรือความคุ้มกัน ซึ่งอาจปฏิเสธไม่ยอมขึ้นศาลไทย เว้นแต่รัฐบาลของผู้ยื่นข้อเสนอได้มีคำสั่งให้สละเอกลิทธิและความคุ้มกันเช่นนั้น

๑๐.ผู้ยื่นข้อเสนอต้องมีผลงานก่อสร้างประเภทเดียวกันกับงานที่จะจัดจ้าง และมีผลงานที่เป็นคู่สัญญาโดยตรงกับหน่วยงานรัฐ หรือหน่วยงานที่เทศบาลนครอุบลราชธานีเชื่อถือ

๑๑.ผู้ยื่นข้อเสนอในรูปแบบของ “กิจการร่วมค้า” ต้องมีคุณสมบัติ ดังนี้

กรณีที่ตกลงฯ กำหนดให้ผู้เข้าร่วมค้ารายใดรายหนึ่งเป็นผู้เข้าร่วมค้าหลัก ข้อตกลงฯจะต้องมีการกำหนดสัดส่วนหน้าที่ และความรับผิดชอบในปริมาณงาน สิ่งของ หรือมูลค่าตามสัญญาของผู้เข้าร่วมค้าหลักมากกว่าผู้เข้าร่วมค้ารายอื่นทุกราย

กรณีที่ข้อตกลงฯ กำหนดให้ผู้เข้าร่วมค้ารายใดรายหนึ่งเป็นผู้เข้าร่วมค้าหลักกิจการร่วมค้านั้น ต้องใช้ผลงานของผู้เข้าร่วมค้าหลักรายเดียวเป็นผลงานของกิจการร่วมค้าที่ยื่นข้อเสนอ

/สำหรับข้อตกลง...

สำหรับข้อตกลงระหว่างผู้ร่วมค้าที่ไม่ได้กำหนดให้ผู้เข้าร่วมค้ารายใดเป็นผู้เข้าร่วมค้าหลัก ผู้เข้าร่วมค้าทุกรายจะต้องมีคุณสมบัติครบถ้วนตามเงื่อนไขที่กำหนดไว้ในเอกสารเชิญชวน หรือหนังสือเชิญชวน

สำหรับข้อตกลงระหว่างผู้เข้าร่วมค้า ที่ไม่ได้กำหนดให้ผู้เข้าร่วมค้ารายใดรายหนึ่งเป็นผู้เข้าร่วมค้าหลัก ผู้เข้าร่วมค้าทุกรายจะต้องมีคุณสมบัติครบถ้วนตามเงื่อนไขที่กำหนดไว้ในเอกสารเชิญชวน หรือหนังสือเชิญชวน

กรณีที่ข้อตกลงระหว่างผู้เข้าร่วมค้ากำหนดให้มีการมอบหมายผู้เข้าร่วมค้ารายใดรายหนึ่งเป็นผู้ยื่นข้อเสนอ ในนามกิจการร่วมค้า การยื่นข้อเสนอดังกล่าวไม่ต้องมีหนังสือมอบอำนาจ

สำหรับข้อตกลงระหว่างผู้เข้าร่วมค้าที่ไม่ได้กำหนดให้ผู้เข้าร่วมค้ารายใดเป็นผู้ยื่นข้อเสนอ ผู้เข้าร่วมค้าทุกรายจะต้องลงลายมือชื่อในหนังสือมอบอำนาจให้ผู้เข้าร่วมค้ารายใดรายหนึ่งเป็นผู้ยื่นข้อเสนอในนามกิจการร่วมค้า

๑๒. ผู้ยื่นข้อเสนอต้องลงทะเบียนในระบบจัดซื้อจัดจ้างภาครัฐด้วยอิเล็กทรอนิกส์ (Electronic Government Procurement : e - GP) ของกรมบัญชีกลาง

๔. รายละเอียดคุณลักษณะเฉพาะของพัสดุที่จะดำเนินการจัดซื้อหรือขอบเขตของงานที่ดำเนินการจัดจ้าง หรือแบบรูปปรายกรงานก่อสร้างที่ดำเนินการก่อสร้าง

- ปรับปรุงถนน ค.ส.ล. หน้า ๐.๑๕๘ มุมพื้นที่รวมไม่น้อยกว่า ๔๑๕ ตร.ม. และงานอื่น ๆ ตามแบบแปลนเทศบาลนครอุบลราชธานี ที่ ช. ๒๒๘/๖๗

๕. กำหนดเวลาส่งมอบพัสดุ

กำหนดเวลาการส่งมอบพัสดุหรือให้งานแล้วเสร็จภายใน ๙๐ วัน นับถัดจากวันลงนามในสัญญา

๖. หลักเกณฑ์ในการพิจารณาคัดเลือกข้อเสนอ

เทศบาลนครอุบลราชธานี จะพิจารณาตัดสินโดยหลักเกณฑ์ราคา โดยพิจารณาจากราคารวม

๗. วงเงินงบประมาณ/วงเงินที่ได้รับจัดสรร

๗.๑ งบประมาณจ่ายขาดเงินสะสม ประจำปีงบประมาณ พ.ศ. ๒๕๖๗ อนุมัติ ๗๐๐,๐๐๐.-บาท (เจ็ดแสนบาทถ้วน)

๘. งานงวดและการจ่ายเงิน

ผู้ขายหรือผู้รับจ้างต้องส่งมอบพัสดุให้กับผู้ซื้อหรือผู้ว่าจ้างภายใน ๙๐ วัน นับถัดจากวันลงนามในสัญญาหรือวันสั่งจ้าง โดยให้ส่งมอบจำนวน ๑ งวด ให้ครบถ้วน ทั้งนี้รวมระยะเวลากับการจัดส่งตัวอย่าง หรือการทดสอบวัสดุและการขออนุมัติใช้ให้เป็นไปตามที่ระบุในรายการประกอบแบบรูปปรายกรงานก่อสร้าง และเมื่อตรวจรับถูกต้องตามระเบียบกฎหมาย ผู้ซื้อหรือผู้ว่าจ้างจะจ่ายเงินให้กับผู้ขายหรือผู้รับจ้างให้ครบถ้วนภายในกำหนด ๑ งวด เมื่อผู้รับจ้างจ้างดำเนินการดังนี้

งวดที่ ๑ (งวดสุดท้าย) ระยะเวลาดำเนินการ ๙๐ วัน เป็นจำนวนเงินในอัตราร้อยละ ๑๐๐% ของค่าจ้าง เมื่อผู้รับจ้างได้ปฏิบัติงานก่อสร้าง ดังนี้

รายการรื้อถอน

๑. รื้อถอนถนน ค.ส.ล. เดิม พื้นที่ไม่น้อยกว่า ๔๑๕ ตร.ม.

/รายการก่อสร้าง...

รายการก่อสร้าง

๑. ก่อสร้างถนน ค.ส.ล. หน้า ๐.๑๕ ม. กว้างเฉลี่ย ๔.๕๐ - ๕.๗๐ ม. ยาว ๘๓ ม. หรือมีพื้นที่รวมไม่น้อยกว่า ๔๑๕ ตร.ม.

๒. ก่อสร้างท่อระบายน้ำ ค.ส.ล. Ø ๐.๖๐ ม. พร้อมบ่อพักในจราจร ยาว ๘๓ ม.

- ท่อระบายน้ำ Ø ๐.๖๐ ม. จำนวน ๗๖ ม.

- บ่อพัก ค.ส.ล. (ฝาตะแกรงเหล็ก) จำนวน ๗ บ่อ

- บ่อรับน้ำ ค.ส.ล. (ฝาตะแกรงเหล็ก) จำนวน ๗ บ่อ

๓. งานโคมไฟส่องสว่าง

- รื้อเปลี่ยนชุดโคมไฟ LED ขนาดไม่น้อยกว่า ๑๕๐ วัตต์ จำนวน ๓ ชุด

- ติดตั้งขาจับกิ่งโคมไฟปรับระดับขนาด ๒ นิ้ว พร้อมอุปกรณ์ จำนวน ๓ ชุด

๔. ป้ายโครงการ จำนวน ๑ ป้าย

๖. และอื่น ๆ ตามแบบแปลนเทศบาลนครอุบลราชธานี ที่ ข.๒๒๘/๖๗

๙. อัตราค่าปรับ

การจัดซื้อจัดจ้างในครั้งนี้นำหนดค่าปรับเป็นรายวัน วันละ.....บาท (กรณีงานก่อสร้างประเภทงานทางกำหนดค่าปรับเป็นรายวันเป็นจำนวนเงินตายตัวในอัตราร้อยละ ๐.๒๕ ของราคางานจ้าง)

๑๐. การกำหนดระยะเวลารับประกันความชำรุดบกพร่อง

ผู้รับจ้างจะต้องรับประกันความชำรุดบกพร่องของงานจ้างที่เกิดขึ้นภายในระยะเวลา ไม่น้อยกว่า ๒ ปี นับถัดจากวันที่เทศบาลนครอุบลราชธานีได้รับมอบงาน โดยต้องบริหารจัดการซ่อมแซมแก้ไขให้ใช้งานได้ติดตั้งเดิมภายใน ๑๕ วัน นับถัดจากวันที่ได้รับแจ้งความชำรุดบกพร่อง

๑๑. สาขาช่างและหลักฐานคุณวุฒิมาตรฐานฝีมือช่าง จำนวน ๒ คน

๑. สาขาช่างหลักฐานบัตรประจำตัววิศวกร (ใบอนุญาตประกอบวิชาชีพวิศวกรรมควบคุม) ระดับภาคีวิศวกรโยธาหรือระดับที่สูงกว่าและหนังสือรับรองเป็นวิศวกรของโครงการ จำนวน ๑ คน

๒. สาขาช่างหลักฐานคุณวุฒิผู้ควบคุมงานประจำโครงการต้องมีคุณวุฒิการศึกษาไม่ต่ำกว่าระดับประกาศนียบัตรวิชาชีพ (ปวส.) ทางด้านการก่อสร้างโยธา , สำรอง หรือเทียบเท่าและหนังสือรับรองเป็นผู้ควบคุมงานโครงการ จำนวน ๑ คน

๓. ผู้รับจ้างต้องนำเอกสารหลักฐานต่าง ๆ มาแสดงต่อคณะกรรมการตรวจรับพัสดุหรือผู้ควบคุมงานก่อนเข้าดำเนินการก่อสร้าง

๑๒. สูตรการคำนวณค่า K

1. งานผิวถนนคอนกรีตเสริมเหล็ก

ใช้สูตร $K = 0.30 + 0.10 Lt/Lo + 0.35 Ct/Co + 0.10 Mt/Mo + 0.15 St/So$

2. งานท่อระบายน้ำคอนกรีตเสริมเหล็กและงานบ่อพัก

ใช้สูตร $K = 0.35 + 0.20 Lt/Lo + 0.15 Ct/Co + 0.15 Mt/Mo + 0.15 St/So$

๑๓. เจือปนไขเพิ่มเติม ตามกฎกระทรวงกำหนดพัสดุและวิธีการจัดซื้อจัดจ้างพัสดุที่รัฐต้องการส่งเสริมหรือสนับสนุน (ฉบับที่ ๒) พ.ศ.๒๕๖๓ และหนังสือคณะกรรมการวินิจฉัยปัญหาการจัดซื้อจัดจ้างและการบริหารพัสดุภาครัฐ ด่วนที่สุด ที่ กค. (กวจ.) ๐๔๐๕.๒ /ว ๗๘ ลงวันที่ ๓๑ มกราคม ๒๕๖๕

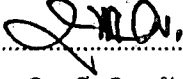
(ลงชื่อ)..........ประธานกรรมการ
(นางสุพิศศรี ธีระพัฒน์)
หัวหน้าฝ่ายควบคุมอาคารและผังเมือง

(ลงชื่อ)..........กรรมการ
(นายวิษณุ สุระชัย)
วิศวกรโยธาชำนาญการ

(ลงชื่อ)..........กรรมการ
(นายชिरนุพงษ์ ลิ้มปิติปราการ)
นายช่างโยธาชำนาญงาน

เรียน ผู้อำนวยการสำนักช่าง เห็นควรพิจารณาอนุมัติ

(ลงชื่อ)..........
(นายวิษณุพงษ์ สาลีสิงห์)

ผู้อำนวยการส่วนการโยธา รักษาราชการแทน
ผู้อำนวยการส่วนควบคุมการก่อสร้างอาคารและผังเมือง

เรียน นายกเทศมนตรีนครอุบลราชธานี เห็นควรพิจารณาอนุมัติ

(ลงชื่อ)..........
(นายอัมพล ทองพ)

ปลัดเทศบาลนครอุบลราชธานี
รักษาราชการแทน ผู้อำนวยการสำนักช่าง

พิจารณาแล้ว [] เห็นชอบ [] ไม่เห็นชอบ.....

(นายประสพ สารสมิเตอร์)
รองนายกเทศมนตรี ปฏิบัติราชการแทน
นายกเทศมนตรีนครอุบลราชธานี





โครงการ

ปรับปรุงถนน ค.ส.ล. และระบบระบายน้ำซอยแยกถนนอุบล-ตระการ
(ข้างบ้านเลขที่ 225) เทศบาลนครอุบลราชธานี

สำเนาถูกต้อง
(นางสาวอารีย์ เสง้อง)
นักจัดการงานทั่วไปปฏิบัติการ

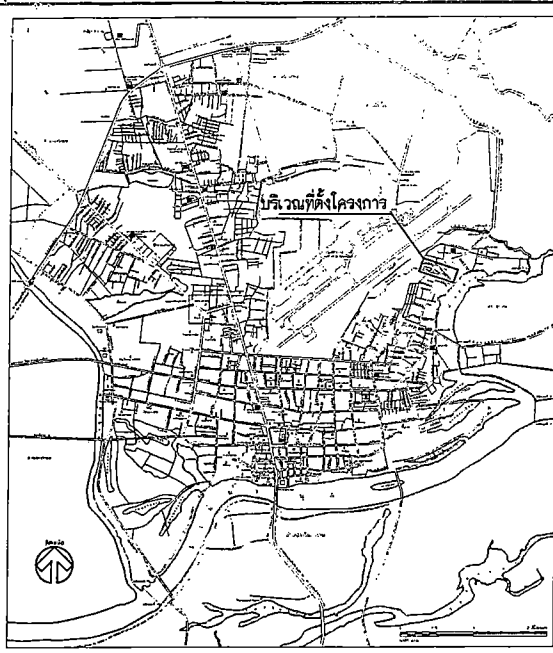

แผนผังเขตเทศบาลนครอุบลราชธานี

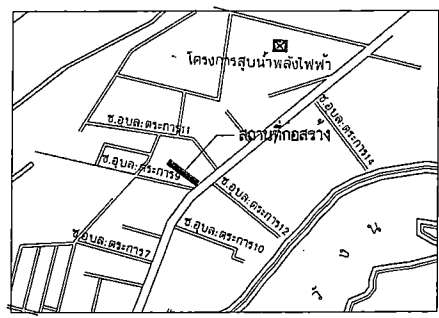

แผนผังโดยสังเขป
ไม่เป็นไปตามมาตราส่วน

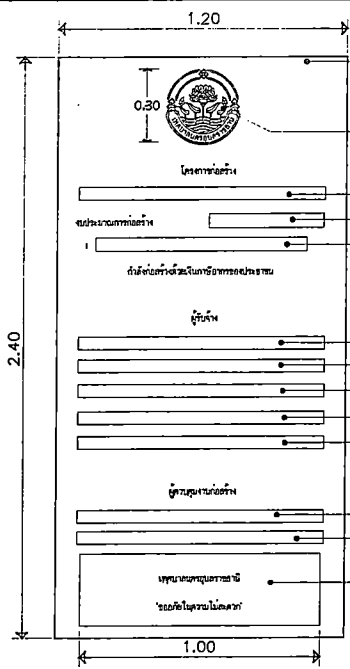

โครงสร้างหน้าบ้านแสดงรายละเอียดโครงการ
โอบิล โครงสร้างไม้ 1x1 @ 0.60x120 ม.
พื้นที่เสาเข็มค้ำยันและเดือยค้ำยันขึงงานสิ้นเงิน

วงแหวนหน่วยงาน เทศบาลนครอุบลราชธานี
ขนาดเส้นผ่าศูนย์กลาง 0.30 เมตร โดยประมาณ

ชื่อประเภทและชนิดของสิ่งก่อสร้าง
ตัวเลขจำนวนวงเงินงบประมาณก่อสร้าง
ตัวอักษรจำนวนวงเงินงบประมาณก่อสร้าง

ผู้รับจ้าง

ชื่อ บริษัท/ห้าง/ร้าน ผู้รับจ้าง
ที่อยู่ บริษัท/ห้าง/ร้าน ผู้รับจ้าง
เบอร์โทรศัพท์ที่สามารถติดต่อได้ ของผู้รับจ้าง
วันเริ่มต้นสัญญาจ้าง
วันสิ้นสุดสัญญาจ้าง

ชื่อ-นามสกุล และตำแหน่งเจ้าหน้าที่ผู้ควบคุมงานก่อสร้าง

ป้าย เทศบาลนครอุบลราชธานี ขอบกั้นความไม่สะดวก
พื้นที่หน้าดินค้ำยันค้ำยันค้ำยัน ขนาด 1.00x0.30 ม.

แผนป้ายชั่วคราวแสดงรายละเอียดโครงการ จำนวน 1 ป้าย

รายการประกอบแบบแปลน

1. กอนขำดำเนินการก่อสร้าง ผู้รับจ้างต้องทำการสำรวจบริเวณก่อสร้างแล้วทำ SHOP DRAWING เพื่อหาปริมาณงานรวมทั้งหมุดที่ก่อสร้างได้จริง พร้อมทั้งสำรวจการตั้งของงานวางท่อเพื่อนำมากำหนดแนวและระดับของถนนและท่อระบายน้ำ นำเสนอคณะกรรมการการตรวจรับพัสดุเพื่อพิจารณา ทั้งนี้คณะกรรมการการตรวจรับพัสดุสามารถจะปรับค่าระดับและสัดส่วนปริมาณงานได้ตามความเหมาะสม โดยยึดถือปริมาณงานรวมเป็นหลัก
2. ผู้รับจ้างจะต้องจัดตั้งป้ายแสดงรายละเอียดโครงการจำนวน 2 ป้าย เครื่องหมายแสดงเขตก่อสร้าง เครื่องหมายกำหนดจราจร ป้ายสัญญาณเตือน, บังคับ เพื่อป้องกันอันตรายจากอุบัติเหตุขณะก่อสร้าง ตามที่ข้างข้อความกำหนดหรือคณะกรรมการการตรวจรับพัสดุกำหนด
3. งานผิวจราจรเดิม, ชั้นรองพื้นทางและพื้นที่ทาง เช่น ลูกกรง, หินคลุกเดิม ถ้ามีการรื้อถอนให้ผู้รับจ้างเคลื่อนย้ายไปที่สถานที่ ที่เทศบาลนครอุบลราชธานี กำหนดไว้ เว้นแต่ข้อกำหนดในแบบแปลนกำหนดให้ใช้วัสดุเดิม
4. วัสดุเหล็กเสริมคอนกรีต, ท่อระบายน้ำ, คสล., ตะแกรงเหล็กสังกะสีรูป และวัสดุอื่น ๆ ที่มีมาตรฐานอุตสาหกรรมกำหนดไว้ในรายการก่อสร้าง จะต้องมีการตรวจสอบก่อนก่อสร้างว่า ได้รับมาตรฐานผลิตภัณฑ์อุตสาหกรรม และมีสำเนาใบรับรองมาตรฐานผลิตภัณฑ์อุตสาหกรรม นำเสนอต่อข้างข้อความ และคณะกรรมการการตรวจรับพัสดุพิจารณาแล้วก่อน จึงสามารถนำมาก่อสร้างในโครงการได้ โดยความมาตรฐานอุตสาหกรรมของวัสดุ กำหนดไว้ในรายการแบบมาตรฐานการก่อสร้าง
5. การก่อสร้างวัสดุหรือพื้นที่ทางและพื้นที่ทาง ต้องเก็บตัวอย่างเพื่อทดสอบหาคุณสมบัติของวัสดุตามแบบก่อสร้างกำหนด เพื่อใช้เป็นค่าอ้างอิงในการทดสอบวัสดุในสนามต่อไป การทดสอบวัสดุในสนามจะต้องทดสอบ 1 จุดต่อความยาว 100 เมตร หรือตามจุดที่มีของข้างข้อความตามที่เห็นว่าจำเป็น ผลการทดสอบรับรองผลโดยส่วนราชการที่เกี่ยวข้องกับการทดสอบมาตรฐานวัสดุเท่านั้น
6. การก่อสร้างถนน คสล. ต้องทดสอบค่าการบวมตัวของคอนกรีตก่อนเทพื้นคอนกรีต โดยค่าบวมตัวของคอนกรีตกำหนดให้ 7.5 ซม.+ 2.5 ซม. และต้องเก็บตัวอย่างคอนกรีต 1 ชุดจำนวน 3 ตัวอย่างต่อความยาว 100 เมตร เพื่อนำไปทดสอบหาคุณสมบัติมาตรฐานวัสดุ โดยค่ากำลังอัดประลัยของคอนกรีต กำหนดไว้ในรายการแบบมาตรฐานการก่อสร้าง ผลการทดสอบรับรองผลโดยส่วนราชการที่เกี่ยวข้องกับการทดสอบมาตรฐานวัสดุเท่านั้น (ระยะเวลาในการทดสอบวัสดุได้มีรวบรวมไว้ในระยะเวลาการดำเนินการตามสัญญาแล้ว)

รายการประกอบแบบแปลน

1. ตำแหน่งของป้ายและบ่อน้ำสามารถปรับได้ตามความเหมาะสม และให้เชื่อมต่อกับท่อระบายน้ำจากอาคารของประชาชนทุกหลังคาเรือน
2. การทำผิวหน้าให้ขยาบ ให้ทำโดยใช้เครื่องขัดขยาบและลากปรองลาด กวาดจากขอบด้านหนึ่งไปยังอีกด้านหนึ่งอย่างสม่ำเสมอ
3. ค่าระดับการก่อสร้างให้มีความสูงตามแบบที่กำหนด และรายงานคณะกรรมการการตรวจรับพัสดุ ก่อนดำเนินการก่อสร้าง
4. เพื่อให้ได้ประโยชน์กับทางราชการ ในกรณีไม่สามารถก่อสร้างตามแบบและรายการ การก่อสร้างในแบบแปลนได้ ให้คณะกรรมการการตรวจรับพัสดุ สามารถปรับเปลี่ยนปริมาณงาน แต่ทั้งนี้ต้องยึดราคาประมาณการตามใบเสนอราคา ของผู้รับจ้างที่เสนอราคาคานสัญญาจ้าง และไม่เกินกว่าราคากลางที่ทางราชการกำหนดไว้
5. เศษวัสดุเดิมที่ได้จากการรื้อถอน ให้นำไปเก็บหรือทิ้ง คณะกรรมการการตรวจรับพัสดุ จะเป็นผู้กำหนดให้ในขณะก่อสร้าง
6. การบ่มผิวทางคอนกรีต จะต้องบ่มโดยรดน้ำเปียกชุ่มเสมอไม่น้อยกว่า 7 วัน หรือใช้วิธีทางเคมีและให้ป็นไปตามกรรมวิธีของผู้ผลิต

ข้อกำหนดส่งงาน

1. ผู้รับจ้างจะต้องนำผลการทดสอบวัสดุ, สำเนาใบรับรองผลิตภัณฑ์อุตสาหกรรมอื่น ๆ ที่กำหนดไว้ในรูปแบบการก่อสร้าง นำเสนอต่อคณะกรรมการการตรวจรับพัสดุ พร้อมหนังสือส่งงานของผู้รับจ้าง ทุกงวดงานที่มีการใช้วัสดุการก่อสร้างดังกล่าว
2. ผู้รับจ้างจะต้องสำรวจปริมาณงานที่ก่อสร้างจริงอย่างละเอียด นำเสนอต่อคณะกรรมการการตรวจรับพัสดุ พร้อมหนังสือส่งงานของผู้รับจ้างในงวดสุดท้าย

ส่วนแยกต้อง
91
(นางสาวกัญญา สวัสดิ์ดีกุล)
หัวหน้าฝ่ายบริหารงานทั่วไป

เทศบาลนครอุบลราชธานี

ส่วนควบคุมการก่อสร้าง
สำนักการช่าง เทศบาลนครอุบลราชธานี

กรมกไทย		
ครั้งที่	วันที่	ผู้แก้ไข
สำรวจ		
ตรวจสอบ (นายวิวัฒน์ พงษ์อภัย)		เชิมนมก (นายสุวิทย์ นาคบุตร) ศึกษานโยบายเขียนแบบ
ตรวจ		(นายปัญญา ทองสร้อย) ศึกษานโยบายเขียนแบบ
ตรวจ		(นายวิวัฒน์ สุระชัย) ศึกษานโยบายเขียนแบบ
ตรวจ		(นายวิวัฒน์ สมลา) หัวหน้าช่างควบคุมช่างกโย
เห็นชอบ		(นายวิวัฒน์ สวัสดิ์ดีกุล) ศึกษานโยบายเขียนแบบ
เห็นชอบ		(นายอรรถ ทองทุ) ศึกษานโยบายเขียนแบบ
เห็นชอบ		(นายอรรถ ทองทุ) ศึกษานโยบายเขียนแบบ

รองนายกเทศมนตรีนครอุบลราชธานี
บริษัทผู้จ้างก่อสร้าง (ศึกษานโยบายเขียนแบบ)
หมายเลขอนุญาต - ๒๕๖๓ (ช่างนำแบบเลขที่ 225)

สถานที่
เขตเทศบาลนครอุบล - ๒๕๖๓ (ช่างนำแบบเลขที่ 225)
ค.ในเมือง อ.เมือง จ.อุบลราชธานี

แบบแปลน
แผนผังโดยสังเขป
รายการประกอบแบบแปลน

แบบร่างที่	แบบแก้ไขที่
๑.๒๒๖/๒๕๖๓	1

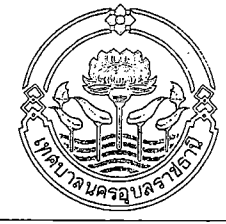

ส่วนควบคุมการก่อสร้าง
สำนักการช่าง เทศบาลนครอุบลราชธานี

การแก้ไข

ครั้งที่	วันที่	ผู้แก้ไข
----------	--------	----------

สำรวจ	เขียนแบบ
(นายวิชาญ ช่างช่าง) ผู้ควบคุมช่างสำรวจ	(นายวิชาญ ช่างช่าง) ผู้ควบคุมช่างเขียนแบบ

ตรวจ

(นายวิชาญ ช่างช่าง)
วิศวกรโยธาชำนาญการ

ตรวจ

(นายวิชาญ ช่างช่าง)
วิศวกรโยธาชำนาญการ

ตรวจ

(นายวิชาญ ช่างช่าง)
วิศวกรโยธาชำนาญการ

เห็นชอบ

(นายวิชาญ ช่างช่าง)
หัวหน้าส่วนราชการ

เห็นชอบ

(นายวิชาญ ช่างช่าง)
ปลัดเทศบาล

เห็นชอบ

(นายวิชาญ ช่างช่าง)
ปลัดเทศบาล

เห็นชอบ

(นายวิชาญ ช่างช่าง)
ปลัดเทศบาล

เห็นชอบ

(นายวิชาญ ช่างช่าง)
ปลัดเทศบาล

รองนายกเทศมนตรีเทศบาลนครอุบลราชธานี

นายกเทศมนตรีเทศบาลนครอุบลราชธานี

ส่วนควบคุมการก่อสร้าง

แบบแปลน

แปลนก่อสร้างถนน ค.ส.ล.
พร้อมท่อระบายน้ำ ขอบเขตโครงการ 9.1

แบบเลขที่	แบบชนิดที่
-----------	------------

๕.๕๕๑/๒๖ 2

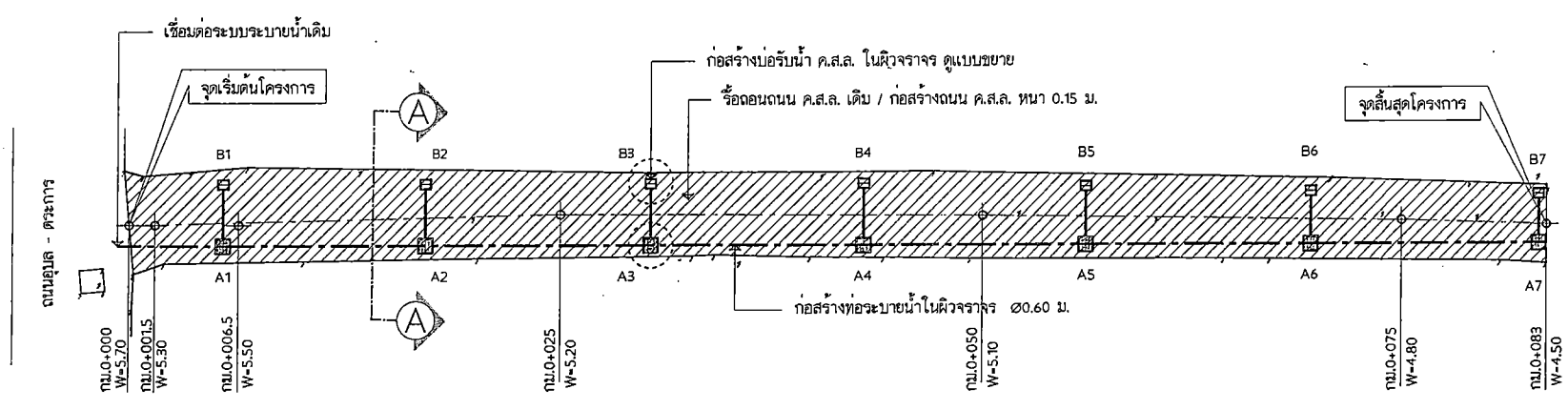

แปลนก่อสร้างถนน ค.ส.ล. พร้อมท่อระบายน้ำ
ขอบเขตก่อสร้าง (ข้างบ้านเลขที่ 225) มาตรฐาน ๖:30
ทิศเหนือ

รายการรื้อถอน

1. รื้อถอนถนน ค.ส.ล. เดิม พื้นที่ไม่น้อยกว่า 415 ตร.ม.

รายการก่อสร้าง

1. ก่อสร้างถนนคสส. หน้า 0.15 ม. กว้างเฉลี่ย 4.50-5.70 ม. ยาว 83 ม. หรือมีพื้นที่รวมไม่น้อยกว่า 415 ตร.ม.
2. ก่อสร้างท่อระบายน้ำ ค.ส.ล. $\varnothing 0.60$ ม. พร้อมบ่อพักในผิวจราจร ยาว 83 ม.
 - ท่อระบายน้ำ $\varnothing 0.60$ ม. จำนวน 76 ม.
 - บ่อพัก ค.ส.ล. (ฝาตะแกรงเหล็ก) 7 บ่อ
 - บ่อรับน้ำ ค.ส.ล. (ฝาตะแกรงเหล็ก) 7 บ่อ
3. งานโคมไฟส่องสว่าง
 - รื้อเปลี่ยนชุดโคมไฟ LED ขนาดไม่น้อยกว่า 150 วัตต์ จำนวน 3 ชุด
 - ติดตั้งขาจับโคมไฟปรับระดับขนาด 2 นิ้ว พร้อมอุปกรณ์ จำนวน 3 ชุด
4. ติดตั้งป้ายโครงการ จำนวน 1 ป้าย และอื่นๆ (ตามแบบแปลนของเทศบาลนครอุบลราชธานี)

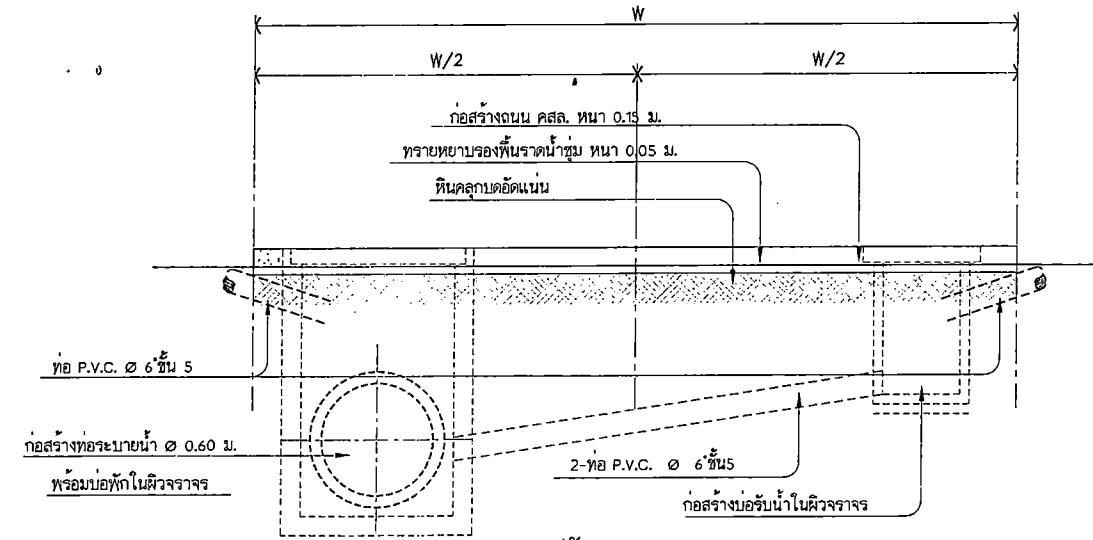

ส่วนนางอุกคั้ง

๑

(นางสาวกัญญา สวัสดิ์กุล)

หัวหน้าฝ่ายบริหารงานทั่วไป



ส่วนควบคุมการก่อสร้าง
สำนักการช่าง เทศบาลนครอุบลราชธานี

การแก้ไข

ครั้งที่	วันที่	ผู้แก้ไข

สำรวจ (นายวิฑูรย์ สุระชัย)
นายวิฑูรย์ สุระชัย
ผู้ควบคุมช่างสำรวจ

ตรวจ (นายวิฑูรย์ สุระชัย)
นายวิฑูรย์ สุระชัย
วิศวกรโยธาชำนาญการ

ตรวจ (นายวิฑูรย์ สุระชัย)
นายวิฑูรย์ สุระชัย
วิศวกรโยธาชำนาญการ

เขียนแบบ (นายวิฑูรย์ สุระชัย)
นายวิฑูรย์ สุระชัย
วิศวกรโยธาชำนาญการ

เขียนแบบ (นายวิฑูรย์ สุระชัย)
นายวิฑูรย์ สุระชัย
วิศวกรโยธาชำนาญการ

เขียนแบบ (นายวิฑูรย์ สุระชัย)
นายวิฑูรย์ สุระชัย
วิศวกรโยธาชำนาญการ

เขียนแบบ (นายวิฑูรย์ สุระชัย)
นายวิฑูรย์ สุระชัย
วิศวกรโยธาชำนาญการ

เขียนแบบ (นายวิฑูรย์ สุระชัย)
นายวิฑูรย์ สุระชัย
วิศวกรโยธาชำนาญการ

เขียนแบบ (นายวิฑูรย์ สุระชัย)
นายวิฑูรย์ สุระชัย
วิศวกรโยธาชำนาญการ

เขียนแบบ (นายวิฑูรย์ สุระชัย)
นายวิฑูรย์ สุระชัย
วิศวกรโยธาชำนาญการ

เขียนแบบ (นายวิฑูรย์ สุระชัย)
นายวิฑูรย์ สุระชัย
วิศวกรโยธาชำนาญการ

เขียนแบบ (นายวิฑูรย์ สุระชัย)
นายวิฑูรย์ สุระชัย
วิศวกรโยธาชำนาญการ

เขียนแบบ (นายวิฑูรย์ สุระชัย)
นายวิฑูรย์ สุระชัย
วิศวกรโยธาชำนาญการ

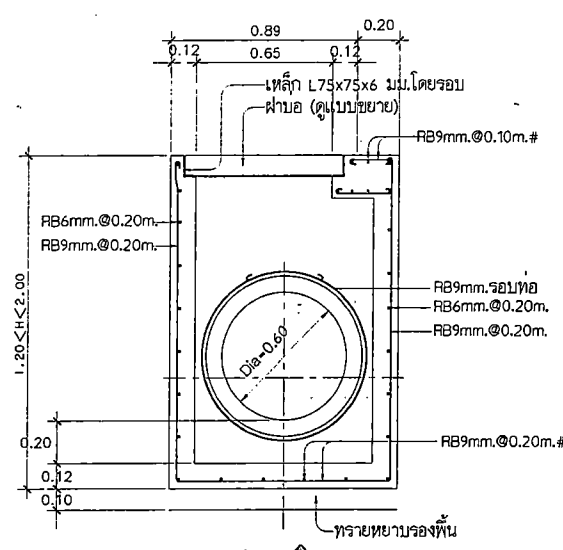

รูปตัด B SCALE 1:25

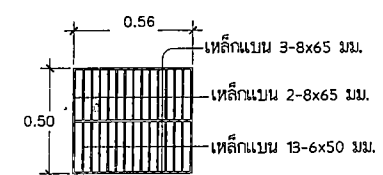

แบบขยายฝาปิดรับน้ำ SCALE 1:25

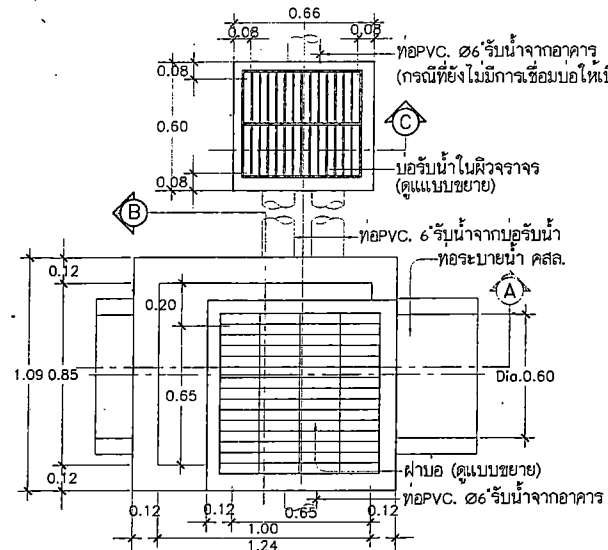

แปลนระบบระบายน้ำในผิวจราจร SCALE 1:25

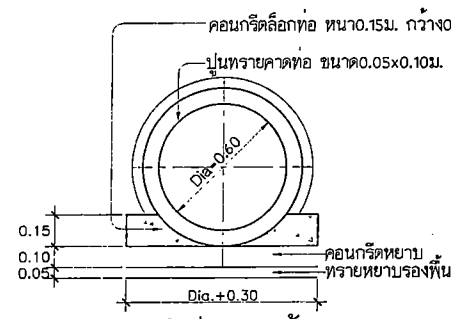

รูปตัดท่อระบายน้ำ SCALE 1:25

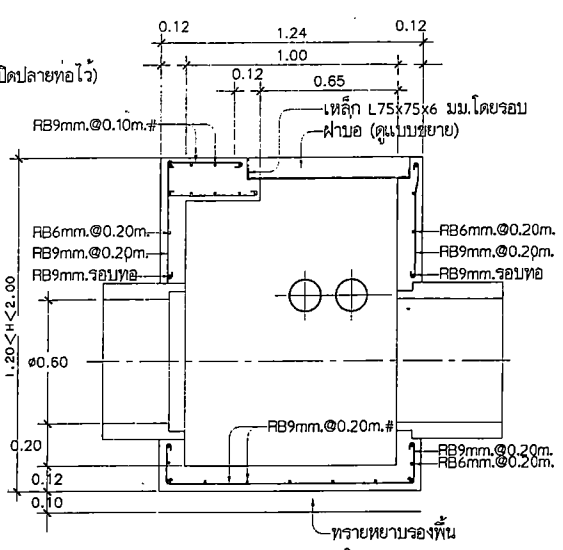

รูปตัด A SCALE 1:25

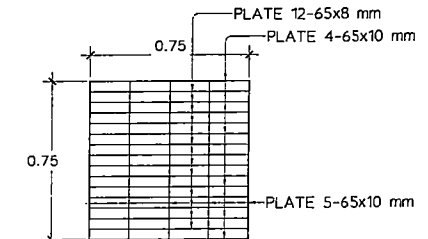

แบบขยายฝาปิดรับน้ำ SCALE 1:25

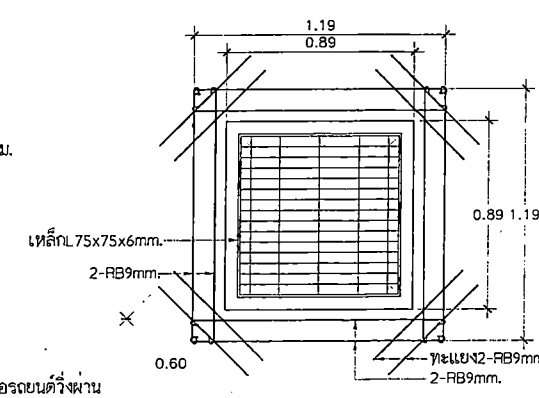

แบบขยายเหล็กเสริมรอบบ่อพัก SCALE 1:25

- รายการประกอบแบบก่อสร้าง**
- มิติต่างๆ ที่แสดงไว้ในแบบก่อสร้างมีหน่วยเป็นเมตร นอกจากระบุเป็นอย่างอื่น
 - คอนกรีตโครงสร้างผสมด้วยปูนซีเมนต์ปอร์ตแลนด์ประเภทที่ 1 กำลังอัดประลัยไม่ต่ำกว่า 240 กก./ตร.ซม. (ทดสอบกำลังอัดแท่งตัวอย่างลูกบาศก์คอนกรีต ขนาด15x15x15 ซม. ที่อายุ 28 วัน)
 - มวลรวมหยาบผสมคอนกรีตใช้หินย่อย (หินภูเขา)
 - ท่อระบายน้ำ คสล. มาตรฐาน มอก.128-2549 คุณภาพชั้น 3
 - เหล็กเสริมคอนกรีตเสริมคานผิวเรียบ ชั้นคุณภาพ SR24 มาตรฐาน มอก.20-2543
 - เหล็กเสริมคอนกรีตเสริมขอย่อย ชั้นคุณภาพ SD40 มาตรฐาน มอก.24-2536, มอก.24-2548
 - โครงสร้างเหล็กรูปพรรณ มาตรฐาน มอก.1227-2539
เหล็กทรงรับผาดะแกรง,เหล็กช่องฝาปิดทุกทาสีกันสนิม 2 ชั้น และทาสีด้วยสีน้ำมันสีเขียวเข้ม
 - ท่อ PVC สำหรับรับน้ำจากตัวอาคารและรับน้ำจากบ่อรับน้ำให้ใช้ท่อชั้นคุณภาพ 5.0
 - หน้าสัมผัสระหว่างฝาปิดกับขอบบ่อรับต้องเรียบและสนิท ไม่เคลื่อนไหวและไม่ก่อให้เกิดเสียงดังเมื่อรถยนต์วิ่งผ่าน
 - กรณีข้อกำหนดแบบมาตรฐานขัดแย้งแบบก่อสร้างที่ใช้ประกอบโครงการก่อสร้าง ให้ปรึกษาช่างควบคุมงานและคณะกรรมการตรวจรับพัสดุ ให้ยึดถือข้อวินิจฉัยและดุลยพินิจของคณะกรรมการตรวจรับพัสดุเป็นต้นที่สุด

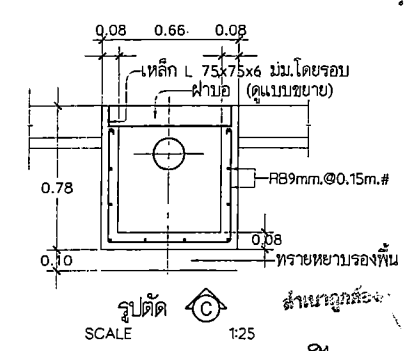

รูปตัด C SCALE 1:25

9
(นางสาวกัญญา สวัสดิ์กุล)
หัวหน้าฝ่ายบริหารงานทั่วไป

รองนายกเทศมนตรี ปฏิบัติราชการแทน
นายกเทศมนตรี นครอุบลราชธานี
โครงการ
การพัฒนาตึกรังสรรค์อุบลราชธานี
ปริมณังคสถานโดยศูนย์เทคโนโลยี
ขอนแก่นมูลนิธิ - คณะกร (ช่างนำเลขที่ 225)
สถานที่
ขอนแก่นมูลนิธิ - คณะกร (ช่างนำเลขที่ 225)
ผ.ในเมือง อ.เมือง จ.อุบลราชธานี
แบบเลข
แบบขยายท่อระบายน้ำในผิวจราจร
ขนาดท่อ Ø0.60 ม.
แบบเลขที่ 3
๕.๕๕๐ / ๒๕



ส่วนควบคุมการก่อสร้าง
สำนักงานช่าง เทศบาลนครอุบลราชธานี

การแก้ไข

ครั้งที่	วันที่	ผู้แก้ไข
สร้าง		
(นายวิฑูรย์ ทองแสง) ผู้อำนวยการช่าง		(นายสุวิทย์ นันทานุก) ผู้อำนวยการช่าง
ตรวจ		
(นายปัญญา ทองสุราษฎร์) วิศวกรช่างโยธา		

ตรวจ (นายวิฑูรย์ ทองแสง) วิศวกรช่างโยธา

ตรวจ (นายวิฑูรย์ ทองแสง) วิศวกรช่างโยธา

เห็นชอบ (นายวิฑูรย์ ทองแสง) วิศวกรช่างโยธา

เห็นชอบ (นายวิฑูรย์ ทองแสง) วิศวกรช่างโยธา

เห็นชอบ (นายวิฑูรย์ ทองแสง) วิศวกรช่างโยธา

เห็นชอบ นายประสิทธิ์ สารสมิทธิ์

รองนายกเทศมนตรี ปฏิบัติราชการแทนนายกเทศมนตรี

ปรับปรุงพิมพ์แก้ไข

ขอเสนอแบบ - ตรวจ (ช่างบ้านเลขที่ 225)

ค.ในกิจ อนุมัติ ช่างโยธา

แปลนถนน ค.ส.ล. (หนา 0.15 ม.)

แบบลงที่ ๗.๒๒๘/๒๗

๔

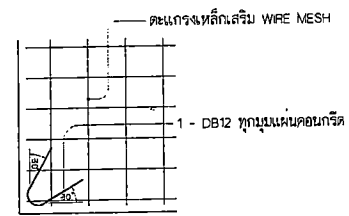
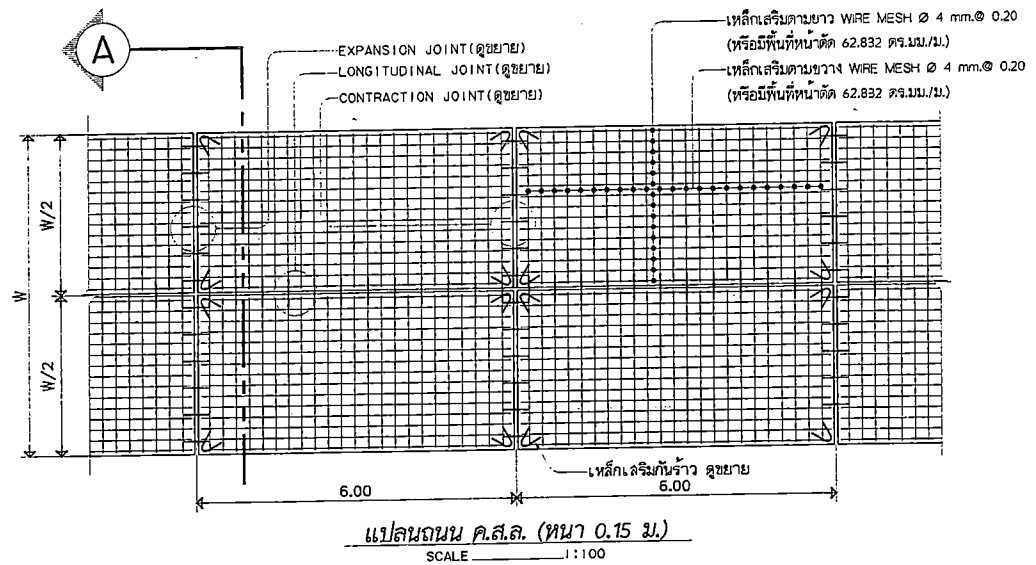

ขยายการเสริมเหล็กกันร้าว

SCALE 1:50

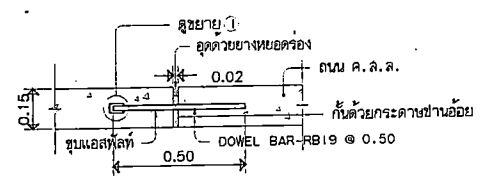

EXPANSION JOINT 1:20

(ทุกระยะไม่เกิน 60.00 ม.)

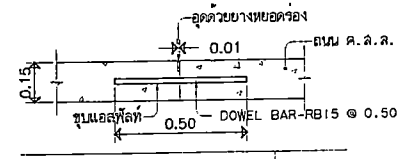

CONTRACTION JOINT 1:20

(ทุกระยะ 6.00 ม.)

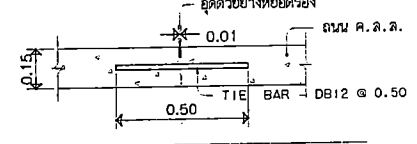

LONGITUDINAL JOINT 1:20

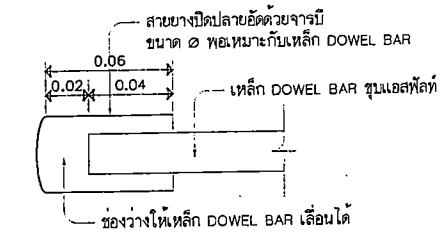

รูปตัด

SCALE 1:2.5

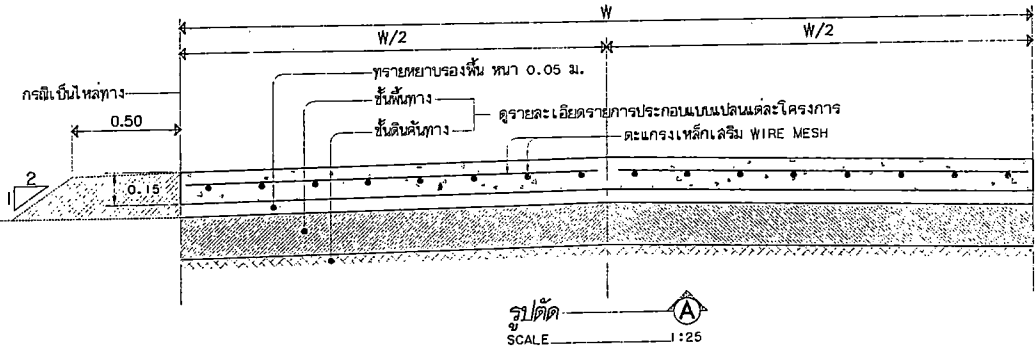

รายการประกอบแบบ

- มิติต่าง ๆ ที่แสดงไว้ในแบบก่อสร้างมีหน่วยเป็นเมตร นอกจากระบุเป็นอย่างอื่น
- ความกว้างของแผงถนน (W/2) ไม่เกิน 3.00 ม. ความยาวของแผงถนนไม่เกิน 6.00 ม. กรณีความจำเป็น เพื่อความสะดวกในการก่อสร้างคณะกรรมการตรวจรับพัสดุจะกำหนดให้มีความกว้าง > 3.00 ม. ก็ได้
- คอนกรีตโครงสร้างผสมด้วยปูนซีเมนต์ปอร์ตแลนด์ประเภทที่ 1 ปริมาณไม่น้อยกว่า 350 กก./ลบ.ม. กำลังอัดประลัยค่าดูไม่ต่ำกว่า 300 กก./ตร.ซม. (ทดสอบกำลังอัดประลัยของแท่งตัวอย่างคอนกรีตทรงลูกบาศก์ ขนาด 0.15x0.15x0.15 ม. ที่อายุ 28 วัน หรือ สามารถนำไปทดลองกำลังอัดประลัยของคอนกรีตทรงลูกบาศก์ ขนาด 0.15x0.15x0.15 ม. ที่อายุไม่น้อยกว่า 14 วัน ได้ค่ากำลังอัดประลัยไม่ต่ำกว่า 300 กก./ตร.ม.)
- เหล็ก WIRE MESH มาตรฐาน มอก. 737-2531 หรือ 747-2531
- เหล็กเสริมคอนกรีตเส้นกลมผิวเรียบ ชั้นคุณภาพ SR24 มาตรฐาน มอก. 20-2543 เหล็กเสริมคอนกรีตเส้นข้ออ้อย ชั้นคุณภาพ SD40 มาตรฐาน มอก. 24-2536, มอก. 24-2548
- กรณีข้อกำหนดมาตรฐานขัดแย้งกันแบบก่อสร้างที่ใช้ประกอบโครงการก่อสร้างให้ปรึกษาช่างควบคุมงานและคณะกรรมการตรวจรับพัสดุ ให้ยึดถือข้อวินิจฉัยและดุลพินิจของคณะกรรมการตรวจรับพัสดุเป็นที่สิ้นสุด
- วัสดุหยอดรอยต่อ (Joint Sealer) ให้ใช้ ผลิตภัณฑ์ ที่มีคุณภาพตามมาตรฐาน มอก. 479 ก่อนหยอดวัสดุดังกล่าว ต้องทำการแห้งร่องคอนกรีตด้วยนํ้ายาทาองพื้นที่ เป็นผลิตภัณฑ์เดียวกันกับวัสดุหยอดรอยต่อนี้ๆ ตามคำแนะนำของผู้ผลิต

(นางสาวกมลกร สวัสดิ์คุ้ม)
หัวหน้าฝ่ายบริหารงานทั่วไป



ส่วนควบคุมการก่อสร้าง
สำนักงานราช เทคโนโลยีสถาปนการ

การแก้ไข

ครั้งที่	วันที่	แก้ไข
1		

สำรวจ (นายวิฑูรย์ พงษ์ชนะ)
ผู้ควบคุมการก่อสร้าง

ตรวจ (นายวิฑูรย์ พงษ์ชนะ)
วิศวกรควบคุมการก่อสร้าง

ตรวจ (นายวิฑูรย์ พงษ์ชนะ)
หัวหน้างานควบคุมการก่อสร้าง

เห็นชอบ (นายวิฑูรย์ พงษ์ชนะ)
วิศวกรควบคุมการก่อสร้าง

เห็นชอบ (นายวิฑูรย์ พงษ์ชนะ)
ผู้ควบคุมการก่อสร้าง

เห็นชอบ (นายวิฑูรย์ พงษ์ชนะ)
วิศวกรควบคุมการก่อสร้าง

เห็นชอบ (นายวิฑูรย์ พงษ์ชนะ)
วิศวกรควบคุมการก่อสร้าง

รองนายกเทศมนตรี ปฏิบัติราชการแทน
นายกเทศมนตรี นครอุบลราชธานี

ปัทมาภรณ์ พงษ์ชนะ - วิศวกร (ช่างบ้านเลขที่ 225)

สถานที่: อสมเขตหนองบัว - ศาลา (ช่างบ้านเลขที่ 225)
ค.ในเรือง อเมือง อุบลราชธานี

หมายเหตุ: หน้าแปลนนี้ใช้สำหรับงานที่ไป

ป้ายโครงการงานก่อสร้าง

แบบที่: 5
ร. ๒๒๒ / ๒๕

รายการประกอบแบบ

- มีดีต่างๆ มีหน่วยเป็นเมตร นอกจากระบุไว้เป็นอย่างอื่น
- ป้ายเป็นแผ่นเหล็กชุบสังกะสี หนา 2 มม. และทำลึกลงอย่างน้อย 2 ครั้ง และทาสีด้วยสีขาวอย่างน้อย 2 ครั้ง
- พื้นป้ายและตัวอักษรที่ใช้เขียนวัสดุสะท้อนแสง
- ตัวอักษรและตัวเลขที่ใช้เขียนข้อความลงในแผ่นป้าย ให้ใช้ตัวอักษรตามมาตรฐานเครื่องหมายจราจรแสดงตัวอักษรและตัวเลข
- ส่วนบนสุดของเสาเหล็ก ให้ปิดด้วยแผ่นเหล็ก หนา 2.3 มม. (เชื่อมโดยรอบ) และให้ทาสีเหมือนเสาเหล็กทุกประการ
- สีขาวและสีดำที่ใช้ทาเสาและแผ่นป้ายโครงการ ให้ใช้น้ำมัน
- ส่วนที่เป็นโลหะ ให้ทาสีด้วยสีกันสนิม 2 ครั้ง แล้วทาสีน้ำมัน 2 ครั้ง
- มาตรฐานตัวอักษรและตัวเลขนี้ถือเป็นมาตรฐานที่จะขยายหรือย่อส่วนให้เป็นขนาดอื่นๆ เพื่อใช้งานในป้ายทุกประเภทต่อไป
- การจัดระยะห่างระหว่างตัวอักษร (ช่องไฟ) และตัวเลขให้มีความเหมาะสมตามขนาดของป้ายตัวอักษรขนาดใดก็ตามในกรณีที่มีพื้นที่บรรจุข้อความจำกัดอนุโลมให้ลดระยะห่างลงมาตามสัดส่วนที่เหมาะสม
- การวัดระยะห่างให้วัดจากด้านนอกของเส้นที่เป็นแนวตั้งไม่รวมหัวที่มีลักษณะกลมแต่ถ้าเป็นด้านที่ไม่เป็นเส้นแนวตั้งก็ให้วัดจากด้านนอกสุด

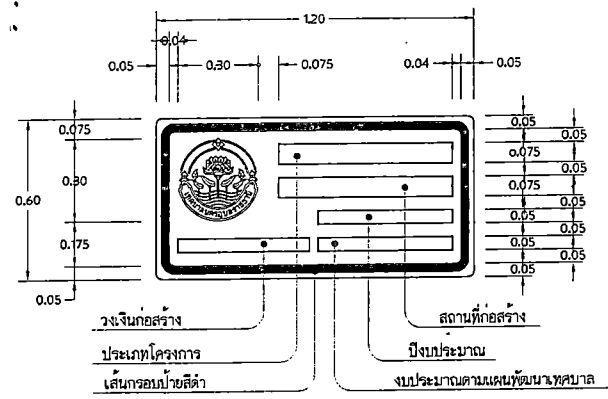

- พื้นป้ายสีเหลืองสะท้อนแสง
- ตราเทศบาลสีดำ พื้นสีเหลืองสะท้อนแสง
- ตัวอักษรและตัวเลขสีดำ
- กรอบป้ายสีดำ หนา 0.03 มม.

ป้ายโครงการงานก่อสร้าง
SCALE 1:20

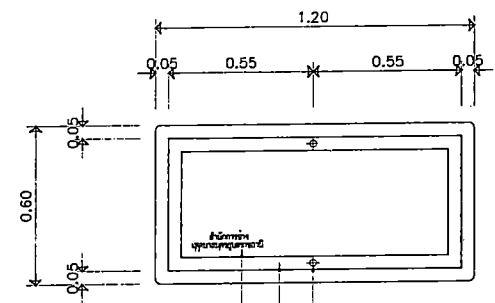

- ชื่อหน่วยงานที่ดำเนินการก่อสร้าง
- ตัวอักษรสีดำสูง 0.031 ม.
- เจาะรูใส่ไม้ 20 มม. ชูบสังกะสี หรือไม้ 20 มม. ชูบสังกะสี
- โครงเหล็กจากขนาด 1x1x2.3 มม.
- เชื่อมโดยรอบ ทาสีกันสนิม 2 ครั้งแล้วทาสีขาว 2 ครั้ง

ด้านหลังป้ายโครงการ
SCALE 1:20

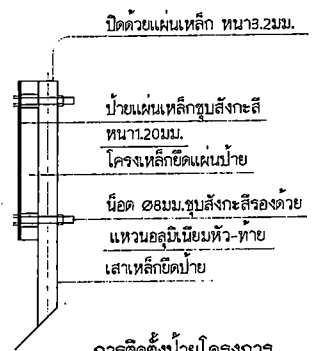

การติดตั้งป้ายโครงการ
SCALE 1:20

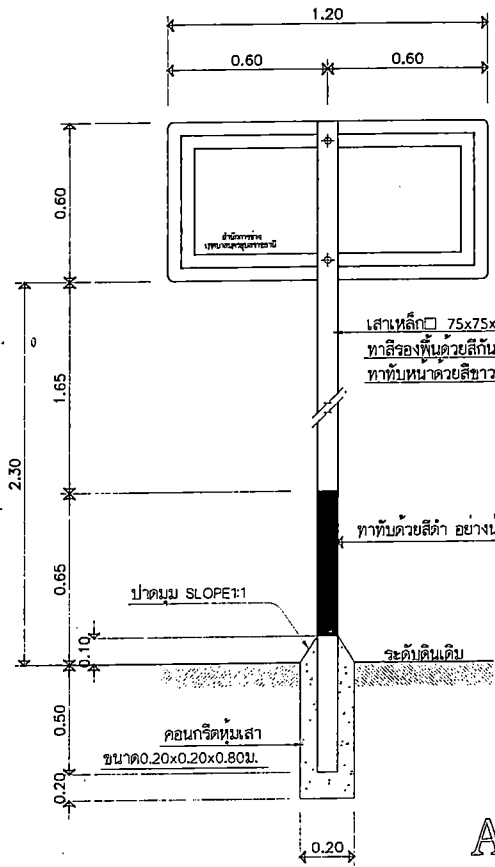

ป้ายโครงการงานก่อสร้าง
SCALE 1:20

แบบตัวอย่างตัวอักษร

ก ข ข ค ต ข ง จ ฉ ช ซ
ฅ ญ ฎ ฏ พ ณ ด ต ถ ท ฑ
น บ ป ผ ฎ ฎ ฟ พ ฟ ภ ม
ข ร ล ว ศ ส ษ ห พ อ ฮ
ไ อ ๑ ๒ ๓ ๔ ๕ ๖ ๗ ๘ ๙ ๐
1 2 3 4 5 6 7 8 9 0
A B C D E F G H I J K L M
N O P Q R S T U V W X Y Z

(นางสาววิฑูรย์ พงษ์ชนะ) วิศวกรควบคุมการก่อสร้าง