



ประกาศเทศบาลนครอุบลราชธานี

เรื่อง ประกวดราคาจ้างก่อสร้างโครงการปรับปรุงศูนย์บริการสาธารณสุข ๒ (หนองบัว) ด้วยวิธีประกวดราคาอิเล็กทรอนิกส์ (e-bidding)

เทศบาลนครอุบลราชธานี มีความประสงค์จะประกวดราคาจ้างก่อสร้างโครงการปรับปรุงศูนย์บริการสาธารณสุข ๒ (หนองบัว) ด้วยวิธีประกวดราคาอิเล็กทรอนิกส์ (e-bidding) ราคาของงานจ้างก่อสร้าง ในการประกวดราคาครั้งนี้ เป็นเงินทั้งสิ้น ๒,๒๐๓,๙๑๓.๙๒ บาท (สองล้านสองแสนสามพันเก้าร้อยสิบสามบาทเก้าสิบสองสตางค์) ตามรายการ ดังนี้

โครงการปรับปรุงศูนย์บริการ สาธารณสุข ๒ (หนองบัว)	จำนวน	๑	โครงการ
-----------------------------------------------------	-------	---	---------

ผู้ยื่นข้อเสนอจะต้องมีคุณสมบัติ ดังต่อไปนี้

๑. มีความสามารถตามกฎหมาย

๒. ไม่เป็นบุคคลล้มละลาย

๓. ไม่อยู่ระหว่างเลิกกิจการ

๔. ไม่เป็นบุคคลซึ่งอยู่ระหว่างถูกระงับการยื่นข้อเสนอหรือทำสัญญา กับหน่วยงานของรัฐไว้ชั่วคราว เนื่องจากเป็นผู้ที่ไม่ผ่านเกณฑ์การประเมินผลการปฏิบัติงานของผู้ประกอบการตามระเบียบ ที่รัฐมนตรีว่าการกระทรวงการคลังกำหนดตามที่ประกาศเผยแพร่ในระบบเครือข่ายสารสนเทศของกรมบัญชีกลาง

๕. ไม่เป็นบุคคลซึ่งถูกระงับชื่อไว้ในบัญชีรายชื่อผู้ทำงานและได้แจ้งเวียนชื่อให้เป็นผู้ทำงาน ของหน่วยงานของรัฐในระบบเครือข่ายสารสนเทศของกรมบัญชีกลาง ซึ่งรวมถึงนิติบุคคลที่ผู้ทำงานเป็นหุ้นส่วนผู้จัดการ กรรมการผู้จัดการ ผู้บริหาร ผู้มีอำนาจในการดำเนินงานในกิจการของนิติบุคคลนั้นด้วย

๖. มีคุณสมบัติและไม่มีลักษณะต้องห้ามตามที่คณะกรรมการนโยบายการจัดซื้อจัดจ้างและ การบริหารพัสดุภาครัฐกำหนดในราชกิจจานุเบกษา

๗. เป็นนิติบุคคลผู้มีอาชีพรับจ้างงานที่ประกวดราคาอิเล็กทรอนิกส์ดังกล่าว

๘. ไม่เป็นผู้มีผลประโยชน์ร่วมกันกับผู้ยื่นข้อเสนอรายอื่นที่เข้ายื่นข้อเสนอให้แก่เทศบาลนครอุบลราชธานี ณ วันประกาศประกวดราคาอิเล็กทรอนิกส์ หรือไม่เป็นผู้กระทำการอันเป็นการขัดขวางการแข่งขันราคาอย่างเป็นธรรม ในการประกวดราคาอิเล็กทรอนิกส์ครั้งนี้

๙. ไม่เป็นผู้ได้รับเอกสิทธิ์หรือความคุ้มกัน ซึ่งอาจปฏิเสธไม่ยอมขึ้นศาลไทย เว้นแต่รัฐบาลของผู้ยื่นข้อเสนอได้มีคำสั่งสละเอกสิทธิ์และความคุ้มกันเช่นนั้น



(๔) กรณีที่ผู้ยื่นข้อเสนอไม่มีมูลค่าสุทธิของกิจการหรือทุนจดทะเบียน หรือมีแต่ไม่เพียงพอที่จะเข้ายื่นข้อเสนอ ผู้ยื่นข้อเสนอสามารถขอวงเงินสินเชื่อ โดยต้องมีวงเงินสินเชื่อ ๑ ใน ๔ ของมูลค่างบประมาณของโครงการหรือรายการที่ยื่นข้อเสนอในครั้งนั้น (สินเชื่อที่ธนาคารภายในประเทศ หรือบริษัทเงินทุนหรือบริษัทเงินทุนหลักทรัพย์ที่ได้รับอนุญาตให้ประกอบกิจการเงินทุนเพื่อการพาณิชย์ และประกอบธุรกิจค้าประกันตามประกาศของธนาคารแห่งประเทศไทย ตามรายชื่อบริษัทเงินทุนที่ธนาคารแห่งประเทศไทยแจ้งเวียนให้ทราบ โดยพิจารณาจากยอดเงินรวมของวงเงินสินเชื่อที่สำนักงานใหญ่รับรอง หรือที่สำนักงานสาขารับรอง (กรณีได้รับมอบอำนาจจากสำนักงานใหญ่) ซึ่งออกให้แก่ผู้ยื่นข้อเสนอ นับถึงวันยื่นข้อเสนอไม่เกิน ๙๐ วัน)

(๕) กรณีตาม (๑) - (๔) ยกเว้นสำหรับกรณีดังต่อไปนี้

(๕.๑) กรณีที่ผู้ยื่นข้อเสนอเป็นหน่วยงานของรัฐ

(๕.๒) นิติบุคคลที่จัดตั้งขึ้นตามกฎหมายไทยที่อยู่ระหว่างการฟื้นฟูกิจการตามพระราชบัญญัติล้มละลาย (ฉบับที่ ๑๐) พ.ศ. ๒๕๖๑

(๕.๓) งานจ้างก่อสร้าง ที่กรมบัญชีกลางได้ขึ้นทะเบียนผู้ประกอบการงานก่อสร้างแล้ว และงานจ้างก่อสร้างที่หน่วยงานของรัฐได้มีการจัดทำบัญชีผู้ประกอบการงานก่อสร้างที่มีคุณสมบัติเบื้องต้นไว้แล้ว ก่อนวันที่พระราชบัญญัติการจัดซื้อจัดจ้างและการบริหารพัสดุภาครัฐมีผลใช้บังคับ

ผู้ยื่นข้อเสนอต้องยื่นข้อเสนอและเสนอราคาทางระบบจัดซื้อจัดจ้างภาครัฐด้วยอิเล็กทรอนิกส์ในวันที่ ๒๐ สิงหาคม ๒๕๖๗ ระหว่างเวลา ๑๓.๐๐ น. ถึง ๑๖.๐๐ น.

ผู้สนใจสามารถขอรับเอกสารประกวดราคาอิเล็กทรอนิกส์ โดยดาวน์โหลดเอกสารทางระบบจัดซื้อจัดจ้างภาครัฐด้วยอิเล็กทรอนิกส์ หัวข้อ ค้นหาประกาศจัดซื้อจัดจ้างได้ตั้งแต่วันที่ประกาศจนถึงวันเสนอราคา

ผู้ยื่นข้อเสนอสามารถจัดเตรียมเอกสารข้อเสนอได้ตั้งแต่วันที่ประกาศจนถึงวันเสนอราคา

ผู้สนใจสามารถดูรายละเอียดได้ที่เว็บไซต์ [www.cityub.go.th](http://www.cityub.go.th) หรือ [www.gprocurement.go.th](http://www.gprocurement.go.th) หรือสอบถามทางโทรศัพท์หมายเลข ๐๔๕-๒๔๖๐๖๐ ในวันและเวลาราชการ

ประกาศ ณ วันที่ ๑๔ สิงหาคม พ.ศ. ๒๕๖๗



อาทิตย์ คุณผล

(นายอาทิตย์ คุณผล)

รองนายกเทศมนตรี ปฏิบัติราชการแทน

นายกเทศมนตรีนครอุบลราชธานี



เอกสารประกวดราคาจ้างก่อสร้างด้วยการประกวดราคาอิเล็กทรอนิกส์ (e-bidding)

เลขที่.....๑๕๓/๒๕๖๗

ประกวดราคาจ้างก่อสร้างโครงการปรับปรุงศูนย์บริการสาธารณสุข ๒ (หนองบัว)

ด้วยวิธีประกวดราคาอิเล็กทรอนิกส์ (e-bidding)

ตามประกาศ เทศบาลนครอุบลราชธานี

ลงวันที่ ๑๔ สิงหาคม ๒๕๖๗

เทศบาลนครอุบลราชธานี ซึ่งต่อไปนี้เรียกว่า "เทศบาลนครอุบลราชธานี" มีความประสงค์จะ  
ประกวดราคาจ้างก่อสร้างโครงการปรับปรุงศูนย์บริการสาธารณสุข ๒ (หนองบัว) ด้วยวิธีประกวดราคาอิเล็กทรอนิกส์  
(e-bidding) ด้วยวิธีประกวดราคาอิเล็กทรอนิกส์ (e-bidding) โดยมีข้อแนะนำและข้อกำหนดดังต่อไปนี้

๑. เอกสารแนบท้ายเอกสารประกวดราคาอิเล็กทรอนิกส์

๑.๑ ร่างรายละเอียดขอบเขตของงานทั้งโครงการ (Terms of Reference : TOR)

๑.๒ แบบใบเสนอราคาที่กำหนดไว้ในระบบจัดซื้อจัดจ้างภาครัฐด้วยอิเล็กทรอนิกส์

๑.๓ แบบสัญญาจ้างก่อสร้าง

๑.๔ แบบหนังสือคำประกัน

(๑) หลักประกันสัญญา

๑.๕ สูตรการปรับราคา

งานอาคาร  $K = 0.25 + 0.15 \text{ It/Io} + 0.10 \text{ Ct/Co} + 0.40 \text{ Mt/Mo} + 0.10 \text{ t/So}$

๑.๖ บทนิยาม

(๑) ผู้ที่มีผลประโยชน์ร่วมกัน

(๒) การขัดขวางการแข่งขันอย่างเป็นธรรม

๑.๗ แบบบัญชีเอกสารที่กำหนดไว้ในระบบจัดซื้อจัดจ้างภาครัฐด้วยอิเล็กทรอนิกส์

(๑) บัญชีเอกสารส่วนที่ ๑

(๒) บัญชีเอกสารส่วนที่ ๒

๑.๘ แผนการใช้วัสดุที่ผลิตภายในประเทศและแผนการใช้เหล็กที่ผลิตภายในประเทศ

๑.๙ แผนการทำงาน

## ๒. คุณสมบัติของผู้ยื่นข้อเสนอ

๒.๑ มีความสามารถตามกฎหมาย

๒.๒ ไม่เป็นบุคคลล้มละลาย

๒.๓ ไม่อยู่ระหว่างเลิกกิจการ

๒.๔ ไม่เป็นบุคคลซึ่งอยู่ระหว่างถูกระงับการยื่นข้อเสนอหรือทำสัญญากับหน่วยงานของรัฐไว้ชั่วคราว เนื่องจากเป็นผู้ที่ไม่ผ่านเกณฑ์การประเมินผลการปฏิบัติงานของผู้ประกอบการตามระเบียบ ที่รัฐมนตรีว่าการกระทรวงการคลังกำหนดตามที่ประกาศเผยแพร่ในระบบเครือข่ายสารสนเทศของกรมบัญชีกลาง

๒.๕ ไม่เป็นบุคคลซึ่งถูกระงับชื่อไว้ในบัญชีรายชื่อผู้ทำงานและได้แจ้งเวียนชื่อให้เป็นผู้ทำงานของหน่วยงานของรัฐในระบบเครือข่ายสารสนเทศของกรมบัญชีกลาง ซึ่งรวมถึงนิติบุคคลที่ผู้ทำงานเป็นหุ้นส่วนผู้จัดการ กรรมการผู้จัดการ ผู้บริหาร ผู้มีอำนาจในการดำเนินงานในกิจการของนิติบุคคลนั้นด้วย

๒.๖ มีคุณสมบัติและไม่มีลักษณะต้องห้ามตามที่คณะกรรมการนโยบายการจัดซื้อจัดจ้าง และการบริหารพัสดุภาครัฐกำหนดในราชกิจจานุเบกษา

๒.๗ เป็นนิติบุคคลผู้มีอาชีพรับจ้างงานที่ประกวดราคาอิเล็กทรอนิกส์ดังกล่าว

๒.๘ ไม่เป็นผู้มีผลประโยชน์ร่วมกันกับผู้ยื่นข้อเสนอรายอื่นที่เข้ายื่นข้อเสนอให้แก่ เทศบาลนครอุบลราชธานี ณ วันประกาศประกวดราคาอิเล็กทรอนิกส์ หรือไม่เป็นผู้กระทำการอันเป็นการขัดขวาง การแข่งขันอย่างเป็นทางการในการประกวดราคาอิเล็กทรอนิกส์ครั้งนี้

๒.๙ ไม่เป็นผู้ได้รับเอกสิทธิ์หรือความคุ้มกัน ซึ่งอาจปฏิเสธไม่ยอมขึ้นศาลไทย เว้นแต่รัฐบาลของผู้ยื่นข้อเสนอได้มีคำสั่งให้สละเอกสิทธิ์และความคุ้มกันเช่นนั้น

๒.๑๐ ผู้ยื่นข้อเสนอต้องมีผลงานก่อสร้างประเภทเดียวกันกับผลงานที่ประกวดราคาจ้างก่อสร้างในวงเงินไม่น้อยกว่า ๑,๑๐๐,๐๐๐.๐๐ บาท (หนึ่งล้านหนึ่งแสนบาทถ้วน) และเป็นผลงานที่เป็นคู่สัญญาโดยตรงกับหน่วยงานของรัฐ หรือหน่วยงานเอกชนที่ เทศบาลนครอุบลราชธานี เชื้อถือ

๒.๑๑ กิจการร่วมค้าที่ยื่นข้อเสนอในรูปแบบของ "กิจการร่วมค้า" ต้องมีคุณสมบัติดังนี้  
กรณีที่ข้อตกลงระหว่างผู้เข้าร่วมค้ากำหนดให้ผู้เข้าร่วมค้ารายใดรายหนึ่งเป็นผู้เข้าร่วมค้าหลัก ข้อตกลงระหว่างผู้เข้าร่วมค้าจะต้องมีการกำหนดสัดส่วนหน้าที่และความรับผิดชอบในปริมาณงาน สิ่งของหรือมูลค่าตามสัญญาของผู้เข้าร่วมค้าหลักมากกว่าผู้เข้าร่วมค้ารายอื่นทุกราย

กรณีที่ข้อตกลงระหว่างผู้เข้าร่วมค้ากำหนดให้ผู้เข้าร่วมค้ารายใดรายหนึ่งเป็นผู้เข้าร่วมค้าหลัก กิจการร่วมค่านั้นต้องใช้ผลงานของผู้เข้าร่วมค้าหลักรายเดียวเป็นผลงานของกิจการร่วมค้าที่ยื่นข้อเสนอ

สำหรับข้อตกลงระหว่างผู้เข้าร่วมค้าที่ไม่ได้กำหนดให้ผู้เข้าร่วมค้ารายใดเป็นผู้เข้าร่วมค้าหลัก ผู้เข้าร่วมค้าทุกรายจะต้องมีคุณสมบัติครบถ้วนตามเงื่อนไขที่กำหนดไว้ในเอกสารเชิญชวน หรือหนังสือเชิญชวน

กรณีที่ข้อตกลงระหว่างผู้เข้าร่วมค้ากำหนดให้มีการมอบหมายผู้เข้าร่วมค้ารายใดรายหนึ่งเป็นผู้ยื่นข้อเสนอ ในนามกิจการร่วมค้า การยื่นข้อเสนอดังกล่าวไม่ต้องมีหนังสือมอบอำนาจ

สำหรับข้อตกลงระหว่างผู้เข้าร่วมค้าที่ไม่ได้กำหนดให้ผู้เข้าร่วมค้ารายใดเป็นผู้ยื่นข้อเสนอ ผู้เข้าร่วมค้าทุกรายจะต้องลงลายมือชื่อในหนังสือมอบอำนาจให้ผู้เข้าร่วมค้ารายใดรายหนึ่งเป็นผู้ยื่นข้อเสนอ ในนาม กิจการร่วมค้า

๒.๑๒ ผู้ยื่นข้อเสนอต้องลงทะเบียนที่มีข้อมูลถูกต้องครบถ้วนในระบบจัดซื้อจัดจ้างภาครัฐด้วย อิเล็กทรอนิกส์ (Electronic Government Procurement : e-GP) ของกรมบัญชีกลาง

๒.๑๓ ผู้ยื่นข้อเสนอต้องมีมูลค่าสุทธิของกิจการ ดังนี้

(๑) กรณีผู้ยื่นข้อเสนอเป็นนิติบุคคลที่จัดตั้งขึ้นตามกฎหมายไทยซึ่งได้จดทะเบียนเกินกว่า ๑ ปี ต้องมีมูลค่าสุทธิของกิจการ จากผลต่างระหว่างสินทรัพย์สุทธิหักด้วยหนี้สินสุทธิ ที่ปรากฏในงบแสดงฐานะการเงินที่มีการตรวจรับรองแล้ว ซึ่งจะต้องแสดงค่าเป็นบวก ๑ ปีสุดท้ายก่อนวันยื่นข้อเสนอ

(๒) กรณีผู้ยื่นข้อเสนอเป็นนิติบุคคลที่จัดตั้งขึ้นตามกฎหมายไทย ซึ่งยังไม่มีงบแสดงฐานะการเงินกับกรมพัฒนาธุรกิจการค้า ให้พิจารณาการกำหนดมูลค่าของทุนจดทะเบียน โดยผู้ยื่นข้อเสนอจะต้องมีทุนจดทะเบียนที่เรียกชำระมูลค่าหุ้นแล้ว ณ วันที่ยื่นข้อเสนอ ไม่ต่ำกว่า ๑ ล้านบาท

(๓) สำหรับการจัดซื้อจัดจ้างครั้งหนึ่งที่มีวงเงินเกิน ๕๐๐,๐๐๐ บาทขึ้นไป กรณีผู้ยื่นข้อเสนอเป็นบุคคลธรรมดา โดยพิจารณาจากหนังสือรับรองบัญชีเงินฝาก ไม่เกิน ๙๐ วันก่อนวันยื่นข้อเสนอ โดยต้องมีเงินฝากคงเหลือในบัญชีธนาคารเป็นมูลค่า ๑ ใน ๔ ของมูลค่างบประมาณของโครงการหรือรายการที่ยื่นข้อเสนอในแต่ละครั้ง และหากเป็นผู้ชนะการจัดซื้อจัดจ้างหรือเป็นผู้ได้รับการคัดเลือกจะต้องแสดงบัญชีเงินฝากที่มีมูลค่าดังกล่าวอีกครั้งหนึ่งในวันลงนามในสัญญา

(๔) กรณีที่ผู้ยื่นข้อเสนอไม่มีมูลค่าสุทธิของกิจการหรือทุนจดทะเบียน หรือมีแต่ไม่เพียงพอที่จะ เข้ายื่นข้อเสนอ ผู้ยื่นข้อเสนอสามารถขอวงเงินสินเชื่อ โดยต้องมีวงเงินสินเชื่อ ๑ ใน ๔ ของมูลค่างบประมาณของโครงการหรือรายการที่ยื่นข้อเสนอในครั้งนั้น (สินเชื่อที่ธนาคารภายในประเทศ หรือบริษัทเงินทุนหรือบริษัทเงินทุนหลักทรัพย์ที่ได้รับอนุญาตให้ประกอบกิจการเงินทุนเพื่อการพาณิชย์ และประกอบธุรกิจค้าประกันตามประกาศของธนาคารแห่งประเทศไทย ตามรายชื่อบริษัทเงินทุนที่ธนาคารแห่งประเทศไทยแจ้งเวียนให้ทราบ โดยพิจารณาจากยอดเงินรวมของวงเงินสินเชื่อที่สำนักงานใหญ่รับรอง หรือที่สำนักงานสาขารับรอง (กรณีได้รับมอบอำนาจจากสำนักงานใหญ่) ซึ่งออกให้แก่ผู้ยื่นข้อเสนอ นับถึงวันยื่นข้อเสนอไม่เกิน ๙๐ วัน)

(๕) กรณีตาม (๑) - (๔) ยกเว้นสำหรับกรณีดังต่อไปนี้

(๕.๑) กรณีที่ผู้ยื่นข้อเสนอเป็นหน่วยงานของรัฐ

(๕.๒) นิติบุคคลที่จัดตั้งขึ้นตามกฎหมายไทยที่อยู่ระหว่างการฟื้นฟูกิจการตาม

พระราชบัญญัติล้มละลาย (ฉบับที่ ๑๐) พ.ศ. ๒๕๖๑

(๕.๓) งานจ้างก่อสร้าง ที่กรมบัญชีกลางได้ขึ้นทะเบียนผู้ประกอบการงานก่อสร้างแล้ว และงานจ้างก่อสร้างที่หน่วยงานของรัฐได้มีการจัดทำบัญชีผู้ประกอบการงานก่อสร้างที่มีคุณสมบัติเบื้องต้นไว้แล้ว ก่อนวันที่พระราชบัญญัติการจัดซื้อจัดจ้างและการบริหารพัสดุภาครัฐมีผลใช้บังคับ

### ๓. หลักฐานการยื่นข้อเสนอ

ผู้ยื่นข้อเสนอจะต้องเสนอเอกสารหลักฐานยื่นมาพร้อมกับการเสนอราคาทางระบบจัดซื้อ จัดจ้างภาครัฐด้วยอิเล็กทรอนิกส์ โดยแยกเป็น ๒ ส่วน คือ

#### ๓.๑ ส่วนที่ ๑ อย่างน้อยต้องมีเอกสารดังต่อไปนี้

- (๑) ในกรณีผู้ยื่นข้อเสนอเป็นนิติบุคคล
  - (ก) ห้างหุ้นส่วนสามัญหรือห้างหุ้นส่วนจำกัด ให้ยื่นสำเนาหนังสือรับรองการจดทะเบียนนิติบุคคล บัญชีรายชื่อหุ้นส่วนผู้จัดการ ผู้มีอำนาจควบคุม (ถ้ามี)
  - (ข) บริษัทจำกัดหรือบริษัทมหาชนจำกัด ให้ยื่นสำเนาหนังสือรับรองการจดทะเบียนนิติบุคคล หนังสือบริคณห์สนธิ บัญชีรายชื่อกรรมการผู้จัดการ ผู้มีอำนาจควบคุม (ถ้ามี) และบัญชีผู้ถือหุ้นรายใหญ่ (ถ้ามี)
  - (๒) ในกรณีผู้ยื่นข้อเสนอเป็นบุคคลธรรมดาหรือคณะบุคคลที่มีใจนิติบุคคล ให้ยื่นสำเนาบัตรประจำตัวประชาชนของผู้ยื่น ข้อเสนอข้อตกลงที่แสดงถึงการเข้าเป็นหุ้นส่วน (ถ้ามี) สำเนาบัตรประจำตัวประชาชนของผู้เป็นหุ้นส่วน หรือสำเนาหนังสือเดินทางของผู้เป็นหุ้นส่วนที่ได้ถือสัญชาติไทย
  - (๓) ในกรณีผู้ยื่นข้อเสนอเป็นผู้ยื่นข้อเสนอร่วมกันในฐานะเป็นผู้ร่วมค้า ให้ยื่นสำเนาสัญญาของการเข้าร่วมค้า และเอกสารตามที่ระบุไว้ใน (๑) หรือ (๒) ของผู้ร่วมค้า แล้วแต่กรณี
  - (๔) ผู้ยื่นข้อเสนอต้องแสดงหลักฐานเกี่ยวกับมูลค่าสุทธิของกิจการ ดังนี้
    - (๔.๑) ในกรณีผู้ยื่นข้อเสนอเป็นนิติบุคคล ให้ยื่นงบแสดงฐานะการเงินที่มีการรับรองแล้ว ๑ ปีสุดท้ายก่อนวันยื่นข้อเสนอ โดยให้ยื่นขณะเข้าเสนอราคา
    - (๔.๒) ในกรณีผู้ยื่นข้อเสนอเป็นบุคคลธรรมดา ให้ยื่นหนังสือรับรองบัญชีเงินฝากไม่เกิน ๙๐ วัน ก่อนวันยื่นข้อเสนอ โดยให้ยื่นขณะเข้าเสนอราคา และจะต้องแสดงหนังสือรับรองบัญชีเงินฝากที่มีมูลค่าดังกล่าวอีกครั้งหนึ่งในวันลงนามในสัญญา
    - (๔.๓) กรณีที่ผู้ยื่นข้อเสนอไม่มีมูลค่าสุทธิของกิจการและทุนจดทะเบียน หรือมีแต่ไม่เพียงพอที่จะเข้ายื่นข้อเสนอ ให้ยื่นสำเนาหนังสือรับรองวงเงินสินเชื่อ (สินเชื่อที่ธนาคารภายในประเทศหรือบริษัทเงินทุนหรือบริษัทเงินทุนหลักทรัพย์ที่ได้รับอนุญาตให้ประกอบกิจการเงินทุนเพื่อการพาณิชย์และประกอบธุรกิจค้าประกัน ตามประกาศของธนาคารแห่งประเทศไทย ตามรายชื่อบริษัทเงินทุนที่ธนาคารแห่งประเทศไทยแจ้งเวียนให้ทราบ โดยพิจารณาจากยอดเงินรวมของวงเงินสินเชื่อที่สำนักงานใหญ่รับรองหรือที่สำนักงานสาขารับรอง (กรณีได้รับมอบอำนาจจากสำนักงานใหญ่) ซึ่งออกให้แก่ผู้ยื่นข้อเสนอ นับถึงวันยื่นข้อเสนอไม่เกิน ๙๐ วัน)
  - (๕) สำเนาทะเบียนพาณิชย์ (ถ้ามี)
  - (๖) สำเนาทะเบียนภาษีมูลค่าเพิ่ม (ถ้ามี)
  - (๗) บัญชีเอกสารส่วนที่ ๑ ทั้งหมดที่ได้ยื่นพร้อมกับการเสนอราคาทางระบบจัดซื้อจัดจ้างภาครัฐด้วยอิเล็กทรอนิกส์ ตามแบบในข้อ ๑.๗ (๑) โดยไม่ต้องแนบในรูปแบบ PDF File (Portable Document Format)

ทั้งนี้ เมื่อผู้ยื่นข้อเสนอดำเนินการแนบไฟล์เอกสารตามบัญชีเอกสารส่วนที่ ๑ ครบถ้วน ถูกต้องแล้ว ระบบจัดซื้อจัดจ้างภาครัฐด้วยอิเล็กทรอนิกส์จะสร้างบัญชีเอกสารส่วนที่ ๑ ตามแบบในข้อ ๑.๗ (๑) ให้โดยผู้ยื่นข้อเสนอไม่ต้องแนบบัญชีเอกสารส่วนที่ ๑ ดังกล่าวในรูปแบบ PDF File (Portable Document Format)

### ๓.๒ ส่วนที่ ๒ อย่างน้อยต้องมีเอกสารดังต่อไปนี้

(๑) ในกรณีที่ผู้ยื่นข้อเสนอมอบอำนาจให้บุคคลอื่นกระทำการแทนให้แนบหนังสือมอบอำนาจซึ่งติดอากรแสตมป์ตามกฎหมาย โดยมีหลักฐานแสดงตัวตนของผู้มอบอำนาจและผู้รับมอบอำนาจ ทั้งนี้หากผู้รับมอบอำนาจเป็นบุคคลธรรมดาต้องเป็นผู้ที่บรรลุนิติภาวะตามกฎหมายแล้วเท่านั้น

(๒) สำเนาหนังสือรับรองผลงานก่อสร้าง

(๓) สำเนาสัญญา (ถ้ามี)

(๔) สำเนาใบขึ้นทะเบียนผู้ประกอบการวิสาหกิจขนาดกลางและขนาดย่อม (SMEs) (ถ้ามี)

(๕) บัญชีเอกสารส่วนที่ ๒ ทั้งหมดที่ได้ยื่นพร้อมกับการเสนอราคาทางระบบจัดซื้อจัดจ้างภาครัฐด้วยอิเล็กทรอนิกส์ตามแบบในข้อ ๑.๗ (๒) โดยไม่ต้องแนบในรูปแบบ PDF File (Portable Document Format)

ทั้งนี้ เมื่อผู้ยื่นข้อเสนอดำเนินการแนบไฟล์เอกสารตามบัญชีเอกสารส่วนที่ ๒ ครบถ้วน ถูกต้องแล้ว ระบบจัดซื้อจัดจ้างภาครัฐด้วยอิเล็กทรอนิกส์จะสร้างบัญชีเอกสารส่วนที่ ๒ ตามแบบในข้อ ๑.๗ (๒) ให้โดยผู้ยื่นข้อเสนอไม่ต้องแนบบัญชีเอกสารส่วนที่ ๒ ดังกล่าวในรูปแบบ PDF File (Portable Document Format)

## ๔. การเสนอราคา

๔.๑ ผู้ยื่นข้อเสนอต้องยื่นข้อเสนอ และเสนอราคาทางระบบจัดซื้อจัดจ้างภาครัฐด้วยอิเล็กทรอนิกส์ตามที่กำหนดไว้ในเอกสารประกวดราคาอิเล็กทรอนิกส์นี้ โดยไม่มีเงื่อนไขใดๆ ทั้งสิ้น และจะต้องกรอกข้อความให้ถูกต้องครบถ้วน พร้อมทั้งหลักฐานแสดงตัวตนและทำการยืนยันตัวตนของผู้ยื่นข้อเสนอ โดยไม่ต้องแนบใบเสนอราคาในรูปแบบ PDF File (Portable Document Format)

๔.๒ ให้ผู้ยื่นข้อเสนอกรอกรายละเอียดการเสนอราคาในใบเสนอราคาตามแบบเอกสารประกวดราคาจ้างก่อสร้างด้วยวิธีประกวดราคาอิเล็กทรอนิกส์ (e-bidding) ข้อ ๑.๒ ให้ครบถ้วน โดยไม่ต้องยื่น ใบแจ้งปริมาณงานและราคาและใบบัญชีรายการก่อสร้าง ในรูปแบบ PDF File (Portable Document Format)

ในการเสนอราคาให้เสนอราคาเป็นเงินบาทและเสนอราคาได้เพียงครั้งเดียวและราคาเดียว โดยเสนอราคารวม หรือราคาต่อหน่วย หรือราคาต่อรายการ ตามเงื่อนไขที่ระบุไว้ท้ายใบเสนอราคาให้ถูกต้อง ทั้งนี้ ราคารวมที่เสนอจะต้องตรงกันทั้งตัวเลขและตัวหนังสือ ถ้าตัวเลขและตัวหนังสือไม่ตรงกัน ให้ถือตัวหนังสือเป็นสำคัญ โดยคิดราคารวมทั้งสิ้นซึ่งรวมค่าภาษีมูลค่าเพิ่ม ภาษีอากรอื่น และค่าใช้จ่ายทั้งปวงไว้แล้ว

ราคาที่เสนอจะต้องเสนอกำหนดยื่นราคาไม่น้อยกว่า ๙๐ วัน ตั้งแต่วันเสนอราคาโดยภายในกำหนดยื่นราคา ผู้ยื่นข้อเสนอต้องรับผิดชอบราคาที่ตนได้เสนอไว้และจะถอนการเสนอราคามีได้



๔.๓ ผู้ยื่นข้อเสนอจะต้องเสนอกำหนดเวลาดำเนินการก่อสร้างแล้วเสร็จไม่เกิน ๑๕๐ วัน นับ  
ถัดจากวันลงนามในสัญญาจ้าง หรือวันที่ได้รับหนังสือแจ้งจาก เทศบาลนครอุบลราชธานี ให้เริ่มทำงาน

๔.๔ ก่อนเสนอราคา ผู้ยื่นข้อเสนอควรตรวจสอบร่างสัญญา ร่างรายละเอียดขอบเขตของงานทั้ง  
โครงการ (Terms of Reference : TOR) ให้ถี่ถ้วนและเข้าใจเอกสารประกวดราคาจ้างอิเล็กทรอนิกส์ทั้งหมดเสีย  
ก่อนที่จะตกลงยื่นข้อเสนอตามเงื่อนไขในเอกสารประกวดราคาจ้างอิเล็กทรอนิกส์

๔.๕ ผู้ยื่นข้อเสนอจะต้องยื่นข้อเสนอและเสนอราคาทางระบบจัดซื้อจัดจ้างภาครัฐ ด้วย  
อิเล็กทรอนิกส์ในวันที่ ๒๐ สิงหาคม ๒๕๖๗ ระหว่างเวลา ๑๓.๐๐ น. ถึง ๑๖.๐๐ น. และเวลาในการเสนอราคาให้  
ถือตามเวลาของระบบจัดซื้อจัดจ้างภาครัฐด้วยอิเล็กทรอนิกส์เป็นเกณฑ์

เมื่อพ้นกำหนดเวลายื่นข้อเสนอและเสนอราคาแล้ว จะไม่รับเอกสารการยื่นข้อเสนอ และการ  
เสนอราคาใดๆ โดยเด็ดขาด

๔.๖ ผู้ยื่นข้อเสนอต้องจัดทำเอกสารสำหรับใช้ในการเสนอราคาในรูปแบบไฟล์เอกสาร  
ประเภท PDF File (Portable Document Format) โดยผู้ยื่นข้อเสนอต้องเป็นผู้รับผิดชอบตรวจสอบความครบถ้วน  
ถูกต้อง และชัดเจนของเอกสาร PDF File ก่อนที่จะยืนยันการเสนอราคา แล้วจึงส่งข้อมูล (Upload) เพื่อเป็นการ  
เสนอราคาให้แก่เทศบาลนครอุบลราชธานี ผ่านทางระบบจัดซื้อจัดจ้างภาครัฐด้วยอิเล็กทรอนิกส์

๔.๗ คณะกรรมการพิจารณาผลการประกวดราคาอิเล็กทรอนิกส์จะดำเนินการตรวจสอบ  
คุณสมบัติของผู้ยื่นข้อเสนอแต่ละรายว่า เป็นผู้ยื่นข้อเสนอที่มีผลประโยชน์ร่วมกันกับผู้ยื่นเสนอรายอื่นตามข้อ ๑.๖  
(๑) หรือไม่ หากปรากฏว่าผู้ยื่นเสนอรายใดเป็นผู้ยื่นข้อเสนอที่มีผลประโยชน์ร่วมกันกับผู้ยื่นเสนอรายอื่น คณะ  
กรรมการฯ จะตัดรายชื่อผู้ยื่นเสนอราคาที่มีผลประโยชน์ร่วมกันนั้นออกจากการเป็นผู้ยื่นข้อเสนอ

หากปรากฏต่อคณะกรรมการพิจารณาผลการประกวดราคาอิเล็กทรอนิกส์ว่า ก่อนหรือในขณะที่  
ที่มีการพิจารณาข้อเสนอ มีผู้ยื่นเสนอรายใดกระทำการอันเป็นการขัดขวางการแข่งขันอย่างเป็นธรรมตาม ข้อ ๑.๖  
(๒) และคณะกรรมการฯ เชื่อว่ามีการกระทำอันเป็นการขัดขวางการแข่งขันอย่างเป็นธรรม คณะกรรมการฯ จะตัด  
รายชื่อผู้ยื่นเสนอรายนั้นออกจากการเป็นผู้ยื่นข้อเสนอ และเทศบาลนครอุบลราชธานี จะพิจารณาลงโทษผู้ยื่น  
ข้อเสนอดังกล่าวเป็นผู้ทิ้งงาน เว้นแต่ เทศบาลนครอุบลราชธานี จะพิจารณาเห็นว่า ผู้ยื่นเสนอรายนั้น มิใช่เป็นผู้  
ริเริ่มให้มีการกระทำดังกล่าวและได้ให้ความร่วมมือเป็นประโยชน์ต่อการพิจารณาของเทศบาลนครอุบลราชธานี

๔.๘ ผู้ยื่นข้อเสนอจะต้องปฏิบัติ ดังนี้

- (๑) ปฏิบัติตามเงื่อนไขที่ระบุไว้ในเอกสารประกวดราคาอิเล็กทรอนิกส์
- (๒) ราคาที่เสนอจะต้องเป็นราคาที่รวมภาษีมูลค่าเพิ่ม และภาษีอื่นๆ (ถ้ามี) รวม  
ค่าใช้จ่ายทั้งปวงไว้ด้วยแล้ว
- (๓) ผู้ยื่นข้อเสนอจะต้องลงทะเบียนเพื่อเข้าสู่กระบวนการเสนอราคา ตามวัน เวลา ที่  
กำหนด
- (๔) ผู้ยื่นข้อเสนอจะถอนการเสนอราคาที่ยื่นแล้วไม่ได้

(๕) ผู้ยื่นข้อเสนอต้องศึกษาและทำความเข้าใจในระบบและวิธีการเสนอราคาด้วยวิธีประกวดราคาอิเล็กทรอนิกส์ ของกรมบัญชีกลางที่แสดงไว้ในเว็บไซต์ [www.gprocurement.go.th](http://www.gprocurement.go.th)

๔.๙ คู่สัญญาต้องจัดทำแผนการทำงานมาให้ภายใน ๓ วัน นับถัดจากวันลงนามในสัญญา โดยจัดทำแผนการทำงานตามเอกสารแนบท้ายเอกสารประกวดราคาอิเล็กทรอนิกส์ เว้นแต่เป็นกรณีสัญญาที่มีวงเงินไม่เกิน ๕๐๐,๐๐๐ บาท ทั้งนี้ แผนการทำงานให้ถือเป็นเอกสารส่วนหนึ่งของสัญญา

๔.๑๐ ผู้ยื่นข้อเสนอที่เป็นผู้ชนะการเสนอราคาต้องจัดทำแผนการใช้พัสดุที่ผลิตในประเทศ และแผนการใช้เหล็กที่ผลิตในประเทศ โดยยื่นให้หน่วยงานของรัฐภายใน ๖๐ วัน นับถัดจากวันลงนามในสัญญา

## ๕. หลักเกณฑ์และสิทธิในการพิจารณา

๕.๑ การพิจารณาผลการยื่นข้อเสนอประกวดราคาอิเล็กทรอนิกส์ครั้งนี้ เทศบาลนครอุบลราชธานีจะพิจารณาตัดสินโดยใช้หลักเกณฑ์ ราคา

๕.๒ การพิจารณาผู้ชนะการยื่นข้อเสนอ  
กรณีใช้หลักเกณฑ์ราคาในการพิจารณาผู้ชนะการยื่นข้อเสนอ เทศบาลนครอุบลราชธานีจะพิจารณาจากราคารวม

๕.๓ หากผู้ยื่นข้อเสนอรายใดมีคุณสมบัติไม่ถูกต้องตามข้อ ๒ หรือยื่นหลักฐานการยื่นข้อเสนอไม่ถูกต้อง หรือไม่ครบถ้วนตามข้อ ๓ หรือยื่นข้อเสนอไม่ถูกต้องตามข้อ ๔ แล้ว คณะกรรมการพิจารณาผลการประกวดราคาอิเล็กทรอนิกส์จะไม่รับพิจารณาข้อเสนอของผู้ยื่นข้อเสนอรายนั้น เว้นแต่ ผู้ยื่นข้อเสนอรายใดเสนอเอกสารทางเทคนิคหรือรายละเอียดคุณลักษณะเฉพาะของพัสดุที่จะจ้างไม่ครบถ้วน หรือเสนอรายละเอียดแตกต่างไปจากเงื่อนไขที่เทศบาลนครอุบลราชธานีกำหนดไว้ในประกาศและเอกสารประกวดราคาอิเล็กทรอนิกส์ ในส่วนที่มีใช้สาระสำคัญและความแตกต่างนั้น ไม่มีผลทำให้เกิดการได้เปรียบเสียเปรียบ ต่อผู้ยื่นข้อเสนอรายอื่น หรือเป็นการผิดพลาดเล็กน้อย คณะกรรมการฯ อาจพิจารณาผ่อนปรนการตัดสินสิทธิ ผู้ยื่นข้อเสนอรายนั้น

๕.๔ เทศบาลนครอุบลราชธานีสงวนสิทธิไม่พิจารณาข้อเสนอของผู้ยื่นข้อเสนอโดยไม่มีการผ่อนผัน ในกรณีดังต่อไปนี้

(๑) ไม่กรอกชื่อผู้ยื่นข้อเสนอในการเสนอราคาทางระบบจัดซื้อจัดจ้าง ด้วยอิเล็กทรอนิกส์

(๒) เสนอรายละเอียดแตกต่างไปจากเงื่อนไขที่กำหนดในเอกสารประกวดราคาอิเล็กทรอนิกส์ที่เป็นสาระสำคัญ หรือมีผลทำให้เกิดความได้เปรียบเสียเปรียบแก่ผู้ยื่นข้อเสนอรายอื่น

๕.๕ ในการตัดสินการประกวดราคาอิเล็กทรอนิกส์หรือในการทำสัญญา คณะกรรมการพิจารณาผลการประกวดราคาอิเล็กทรอนิกส์หรือเทศบาลนครอุบลราชธานี มีสิทธิให้ผู้ยื่นข้อเสนอชี้แจงข้อเท็จจริงเพิ่มเติมได้ เทศบาลนครอุบลราชธานีมีสิทธิที่จะไม่รับข้อเสนอ ไม่รับราคา หรือไม่ทำสัญญา หากข้อเท็จจริงดังกล่าวไม่เหมาะสมหรือไม่ถูกต้อง

๕.๖ เทศบาลนครอุบลราชธานีทรงไว้ซึ่งสิทธิที่จะไม่รับราคาต่ำสุด หรือราคาหนึ่งราคาใด หรือราคาที่เสนอทั้งหมดก็ได้ และอาจพิจารณาเลือกจ้างในจำนวน หรือขนาด หรือเฉพาะรายการหนึ่งรายการใด หรืออาจจะยกเลิก การประกวดราคาอิเล็กทรอนิกส์โดยไม่พิจารณาจัดจ้างเลยก็ได้ สุดแต่จะพิจารณา ทั้งนี้ เพื่อประโยชน์ ของทางราชการเป็นสำคัญ และให้ถือว่าการตัดสินใจของ เทศบาลนครอุบลราชธานีเป็นเด็ดขาด ผู้ยื่นข้อเสนอจะ เรียกเรื่องค่าใช้จ่าย หรือค่าเสียหายใดๆ มิได้ รวมทั้ง เทศบาลนครอุบลราชธานีจะพิจารณายกเลิกการประกวดราคา อิเล็กทรอนิกส์และลงโทษผู้ยื่นข้อเสนอเป็นผู้ที่ทำงาน ไม่ว่าจะเป็นผู้ยื่นข้อเสนอที่ได้รับการคัดเลือกหรือไม่ก็ตาม หากมี เหตุที่เชื่อถือได้ว่ายื่นข้อเสนอกระทำการโดยไม่สุจริต เช่น การเสนอเอกสารอันเป็นเท็จ หรือใช้ข้อมูลคลลธรรมดา หรือ นิติบุคคลอื่นมาเสนอราคาแทน เป็นต้น

ในกรณีที่ผู้ยื่นข้อเสนอรายที่เสนอราคาต่ำสุด เสนอราคาต่ำจนคาดหมายได้ว่าไม่อาจ ดำเนินงานตามเอกสารประกวดราคาอิเล็กทรอนิกส์ได้ คณะกรรมการพิจารณาผลการประกวดราคาอิเล็กทรอนิกส์ หรือเทศบาลนครอุบลราชธานี จะให้ผู้ยื่นข้อเสนออื่นชี้แจงและแสดงหลักฐานที่ทำให้เชื่อได้ว่า ผู้ยื่นข้อเสนอสามารถ ดำเนินงานตามเอกสารประกวดราคาอิเล็กทรอนิกส์ให้เสร็จสมบูรณ์ หากคำชี้แจงไม่เป็นที่รับฟังได้ เทศบาลนคร อุบลราชธานี มีสิทธิที่จะไม่รับข้อเสนอหรือไม่รับราคาของผู้ยื่นข้อเสนอรายนั้น ทั้งนี้ ผู้ยื่นข้อเสนอดังกล่าวไม่มีสิทธิ เรียกเรื่องค่าใช้จ่ายหรือค่าเสียหายใดๆ จากเทศบาลนครอุบลราชธานี

๕.๗ ก่อนลงนามในสัญญา เทศบาลนครอุบลราชธานี อาจประกาศยกเลิกการประกวดราคา อิเล็กทรอนิกส์ หากปรากฏว่ามีการกระทำที่เข้าลักษณะผู้ยื่นข้อเสนอที่ชนะการประกวดราคาหรือที่ได้รับการคัดเลือก มีผลประโยชน์ร่วมกัน หรือมีส่วนได้เสียกับผู้ยื่นข้อเสนอรายอื่น หรือขัดขวางการแข่งขันอย่างเป็นธรรม หรือสมยอม กันกับผู้ยื่นข้อเสนอรายอื่น หรือเจ้าหน้าที่ในการเสนอราคา หรือสื่อว่ากระทำการทุจริตอื่นใดในการเสนอราคา

๕.๘ หากผู้ยื่นข้อเสนอซึ่งเป็นผู้ประกอบการ SMEs เสนอราคาสูงกว่าราคาต่ำสุดของผู้ยื่น ข้อเสนอรายอื่นที่ไม่เกินร้อยละ ๑๐ ให้หน่วยงานของรัฐจัดซื้อจัดจ้างกับผู้ประกอบการ SMEs ดังกล่าว โดยจัด เรียงลำดับผู้ยื่นข้อเสนอซึ่งเป็นผู้ประกอบการ SMEs ซึ่งเสนอราคาสูงกว่าราคาต่ำสุดของผู้ยื่นข้อเสนอรายอื่นไม่เกิน ร้อยละ ๑๐ ที่จะเรียกมาทำสัญญาไม่เกิน ๓ ราย

ผู้ยื่นข้อเสนอที่เป็นกิจการร่วมค้าที่จะได้สิทธิตามวรรคหนึ่ง ผู้เข้าร่วมค้าทุกรายจะต้อง เป็นผู้ประกอบการ SMEs

ทั้งนี้ ผู้ประกอบการ SMEs ที่จะได้แต้มต่อด้านราคาตามวรรคหนึ่ง จะต้องมีวงเงิน สัญญาสะสมตามปีปฏิทินรวมกับราคาที่เสนอในครั้งแล้ว มีมูลค่ารวมกันไม่เกินมูลค่าของรายได้ตามขนาดที่ขึ้น ทะเบียนไว้กับ สสว.

๕.๙ หากผู้ยื่นข้อเสนอซึ่งมิใช่ผู้ประกอบการ SMEs แต่เป็นบุคคลธรรมดาที่ถือสัญชาติไทย หรือนิติบุคคลที่จัดตั้งขึ้นตามกฎหมายไทยเสนอราคาสูงกว่าราคาต่ำสุดของผู้ยื่นข้อเสนอซึ่งเป็นผู้ประกอบการ SMEs ที่มีได้ถือ สัญชาติไทยหรือนิติบุคคลที่จัดตั้งขึ้นตามกฎหมายของต่างประเทศไม่เกินร้อยละ ๓ ให้จัดซื้อจัดจ้างกับบุคคลธรรมดาที่ ถือสัญชาติไทยหรือนิติบุคคลที่จัดตั้งขึ้นตามกฎหมายไทยดังกล่าว

ผู้ยื่นข้อเสนอที่เป็นกิจการร่วมค้าที่จะได้สิทธิตามวรรคหนึ่ง ผู้เข้าร่วมค้าทุกรายจะต้องเป็นบุคคลธรรมดาที่ถือสัญชาติไทยหรือนิติบุคคลที่จัดตั้งขึ้นตามกฎหมายไทย

## ๖. การทำสัญญาจ้างก่อสร้าง

ผู้ชนะการประกวดราคาอิเล็กทรอนิกส์จะต้องทำสัญญาจ้างตามแบบสัญญา ดังระบุในข้อ ๑.๓ หรือทำข้อตกลงเป็นหนังสือกับเทศบาลนครอุบลราชธานี ภายใน ๕ วัน นับถัดจากวันที่ได้รับแจ้ง และจะต้องวางหลักประกันสัญญาเป็นจำนวนเงินเท่ากับร้อยละ ๕ ของราคาค่าจ้างที่ประกวดราคาอิเล็กทรอนิกส์ ให้เทศบาลนครอุบลราชธานียึดถือไว้ในขณะที่ทำสัญญาโดยใช้หลักประกันอย่างหนึ่งอย่างใด ดังต่อไปนี้

๖.๑ เงินสด

๖.๒ เช็คหรือตราพท์ที่ธนาคารเซ็นสั่งจ่าย ซึ่งเป็นเช็คหรือตราพท์ลงวันที่ใช้เช็คหรือตราพท์นั้น ชำระต่อเจ้าหน้าที่ในวันทำสัญญา หรือก่อนวันนั้นไม่เกิน ๓ วันทำการ

๖.๓ หนังสือค้ำประกันของธนาคารภายในประเทศ ตามตัวอย่างที่คณะกรรมการนโยบายกำหนด ดังระบุในข้อ ๑.๔ (๒) หรือจะเป็นหนังสือค้ำประกันอิเล็กทรอนิกส์ตามวิธีการที่กรมบัญชีกลางกำหนด

๖.๔ หนังสือค้ำประกันของบริษัทเงินทุน หรือบริษัทเงินทุนหลักทรัพย์ที่ได้รับอนุญาตให้ประกอบกิจการเงินทุนเพื่อการพาณิชย์และประกอบธุรกิจค้ำประกันตามประกาศของธนาคารแห่งประเทศไทย ตามรายชื่อบริษัทเงินทุนที่ธนาคารแห่งประเทศไทยแจ้งเวียนให้ทราบ โดยอนุโลมให้ใช้ตามตัวอย่างหนังสือค้ำประกันของธนาคารที่คณะกรรมการนโยบายกำหนด ดังระบุในข้อ ๑.๔ (๒)

๖.๕ พันธบัตรรัฐบาลไทย

หลักประกันนี้จะคืนให้ โดยไม่มีดอกเบี้ยภายใน ๑๕ วันนับถัดจากวันที่ผู้ชนะการประกวดราคาอิเล็กทรอนิกส์ (ผู้รับจ้าง) พ้นจากข้อผูกพันตามสัญญาจ้างแล้ว

## ๗. ค่าจ้างและการจ่ายเงิน

เทศบาลนครอุบลราชธานี จะจ่ายค่าจ้างซึ่งได้รวมภาษีมูลค่าเพิ่มตลอดจนภาษีอากรอื่น ๆ และค่าใช้จ่ายทั้งปวงด้วยแล้วโดยถือราคาเหมารวมเป็นเกณฑ์และกำหนดการจ่ายเงินเป็นจำนวน ๔ งวดดังนี้

ผู้ขายหรือผู้รับจ้างต้องส่งมอบพัสดุให้กับผู้ซื้อหรือผู้ว่าจ้างภายใน ๑๕๐ วัน นับถัดจากวันลงนามในสัญญาหรือวันสั่งจ้าง โดยให้ส่งมอบจำนวน ๔ งวด ให้ครบถ้วน ทั้งนี้รวมระยะเวลากับการจัดส่งตัวอย่าง หรือการทดสอบวัสดุและการขออนุมัติใช้ให้เป็นไปตามที่ระบุในรายการประกอบแบบรูปราคางานก่อสร้าง และเมื่อตรวจรับถูกต้องตามระเบียบกฎหมาย ผู้ซื้อหรือผู้ว่าจ้างจะจ่ายเงินให้กับผู้ขายหรือผู้รับจ้างให้ครบถ้วนภายในกำหนด ๔ งวด เมื่อผู้รับจ้างดำเนินการดังนี้

งวดที่ ๑ ระยะเวลาดำเนินการ ๔๐ วัน เป็นจำนวนเงินในอัตราร้อยละ ๒๐ % ของค่าจ้างเมื่อผู้รับจ้างได้ปฏิบัติงานก่อสร้าง ดังนี้

- รื้อถอนหรือซ่อมแซม พื้น ผืนง หลังคา ฝ้าเพดาน ประตู ห้องน้ำเดิม และงานระบบไฟฟ้าเดิม
- ปรับปรุงพื้นอาคารเดิม พื้นห้องน้ำใหม่ และลานรอบอาคารด้านหลัง พื้นที่รวมไม่น้อยกว่า ๓๖ ตร.ม.
- ปรับปรุงผนังอาคารเดิม พื้นที่รวมไม่น้อยกว่า ๕๙๒ ตร.ม.
- ปรับปรุงหลังคาอาคารเดิม มุงหลังคากระเบื้องลอนคู่ พื้นที่ไม่น้อยกว่า ๖๐ ตร.ม. พร้อมติดตั้งครอบสันหลังคา ไม้บัวปิ่นลม/เชิงชาย และส่วนประกอบอื่น ๆ ตามแบบทั้งหมด แล้วเสร็จ

งวดที่ ๒ ระยะเวลาดำเนินการ ๔๐ วัน เป็นจำนวนเงินในอัตราร้อยละ ๒๕ % ของค่าจ้างเมื่อผู้รับจ้างได้ปฏิบัติงานก่อสร้างดังนี้

- ปรับปรุงฝ้าเพดานอาคารเดิม พื้นที่รวมไม่น้อยกว่า ๕๕๕ ตร.ม.
- ปรับปรุงติดตั้งประตู-หน้าต่าง กรอบอลูมิเนียมบานกระຈံ และ UPVC รวม ๓๒ ชุด
- ปรับปรุงท่อน้ำเดิม และก่อสร้างชุดท่อน้ำสำเร็จรูป ติดตั้งสุขภัณฑ์พร้อมอุปกรณ์ท่อน้ำใหม่
- ปรับปรุง/ซ่อมแซมระบบสุขาภิบาล เดินท่อน้ำตี - น้ำเสีย บั๊มน้ำ อุปกรณ์ระบบอื่น ๆ และ

ก่อสร้างบ่อพัก คสล. ท่อระบายน้ำเสีย ถังบำบัด พร้อมเชื่อมต่อระบบให้ใช้งานได้ทั้งหมด แล้วเสร็จ

งวดที่ ๓ ระยะเวลาดำเนินการ ๔๐ วัน เป็นจำนวนเงินในอัตราร้อยละ ๓๐ % ของค่าจ้าง เมื่อผู้รับจ้างได้ปฏิบัติงานก่อสร้าง ดังนี้

- ก่อสร้าง ต่อเติมมุขทางเข้า
- ทาสีอาคาร พื้นที่รวมไม่น้อยกว่า ๑,๙๕๕ ตร.ม.
- ก่อสร้างติดตั้งตราเทศบาลฯ ป้ายชื่อศูนย์ฯ สแตนเลส และป้ายรายละเอียดงานโครงการ
- ติดตั้งเครื่องปรับอากาศ จำนวน ๒ ชุด
- ก่อสร้างงานระบบไฟฟ้า ติดตั้งโคมไฟฟ้าส่องสว่าง พัดลม พร้อมอุปกรณ์ระบบอื่น ๆ เดินสายไฟฟ้า

และติดตั้งเครื่องดับเพลิงทั้งหมด แล้วเสร็จ

งวดที่ ๔ (งวดสุดท้าย) ระยะเวลาดำเนินการ ๓๐ วัน เป็นจำนวนเงินในอัตราร้อยละ ๒๕% ของราคาตามสัญญาจ้าง

- ปรับระดับพื้นที่ ก่อสร้างพื้นลานจอดรถ คสล. หน้า ๐.๑๒ ม. พื้นที่ไม่น้อยกว่า ๘๒๐ ตร.ม.
- ขนย้ายเครื่องใช้อุปกรณ์ในการทำงาน รวมทั้งวัสดุ ขยะมูลฝอย สิ่งปลูกสร้างชั่วคราว (ถ้ามี) กลบเกลี่ยพื้นที่ ทำความสะอาดพื้นที่โครงการให้เรียบร้อย ใช้การได้ทันที
- และงานอื่น ๆ ตามแบบแปลนเทศบาลนครอุบลราชธานีกำหนดที่ ข๗๐/๖๖ แล้วเสร็จ

## ๘. อัตราค่าปรับ

ค่าปรับตามสัญญาจ้างแนบท้ายเอกสารประกวดราคาอิเล็กทรอนิกส์นี้ หรือข้อตกลงจ้างเป็นหนังสือจะกำหนด ดังนี้

๘.๑ กรณีที่ผู้รับจ้างนำงานที่รับจ้างไปจ้างช่วงให้ผู้อื่นทำอีกทอดหนึ่งโดยไม่ได้รับอนุญาตจากเทศบาลนครอุบลราชธานี จะกำหนดค่าปรับสำหรับการฝ่าฝืนดังกล่าวเป็นจำนวนร้อยละ ๑๐.๐๐ ของวงเงินของงานจ้างช่วงนั้น

๘.๒ กรณีที่ผู้รับจ้างปฏิบัติผิดสัญญาจ้างก่อสร้าง นอกเหนือจากข้อ ๘.๑ จะกำหนดค่าปรับเป็นรายวันเป็นจำนวนเงินตายตัวในอัตราร้อยละ ๐.๑๐ ของราคางานจ้าง

## ๙. การรับประกันความชำรุดบกพร่อง

ผู้ชนะการประกวดราคาอิเล็กทรอนิกส์ซึ่งได้ทำสัญญาจ้าง ตามแบบ ดังระบุในข้อ ๑.๓ หรือข้อตกลงจ้างเป็นหนังสือแล้วแต่กรณี จะต้องรับประกันความชำรุดบกพร่องของงานจ้างที่เกิดขึ้นภายในระยะเวลา ไม่น้อยกว่า ๒ ปี นับถัดจากวันที่เทศบาลนครอุบลราชธานีได้รับมอบงาน โดยต้องบริหารจัดการซ่อมแซมแก้ไขให้ใช้การได้ติดตั้งเดิมภายใน ๑๕ วัน นับถัดจากวันที่ได้รับแจ้งความชำรุดบกพร่อง

๑๐. ข้อสงวนสิทธิในการยื่นข้อเสนอและอื่น ๆ

๑๐.๑ เงินค่าจ้างสำหรับงานจ้างครั้งนี้ ได้มาจากเงินงบประมาณประจำปี พ.ศ. ๒๕๖๖

การลงนามในสัญญาจะกระทำได้อต่อเมื่อ เทศบาลนครอุบลราชธานีได้รับอนุมัติเงิน ค่าก่อสร้างจากเงินงบประมาณประจำปี พ.ศ. ๒๕๖๖

๑๐.๒ เมื่อเทศบาลนครอุบลราชธานีได้คัดเลือกผู้ยื่นข้อเสนอรายใดให้เป็นผู้รับจ้าง และได้ตกลงจ้าง ตามการประกวดราคาอิเล็กทรอนิกส์แล้ว ถ้าผู้รับจ้างจะต้องส่งหรือนำสิ่งของมาเพื่องานจ้างดังกล่าวเข้ามาจากต่างประเทศ และของนั้นต้องนำเข้ามาโดยทางเรือในเส้นทางที่มีเรือไทยเดินอยู่ และสามารถให้บริการรับขนได้ตามที่รัฐมนตรีว่าการกระทรวงคมนาคมประกาศกำหนด ผู้ยื่นข้อเสนอซึ่งเป็นผู้รับจ้างจะต้องปฏิบัติตามกฎหมายว่าด้วยการส่งเสริมการพาณิชย์นาวิ ดังนี้

(๑) แฉงการส่งหรือนำสิ่งของดังกล่าวเข้ามาจากต่างประเทศต่อกรมเจ้าท่า ภายใน ๗ วัน นับตั้งแต่วันที่ผู้รับจ้างส่งหรือซื้อของจากต่างประเทศ เว้นแต่เป็นของที่รัฐมนตรีว่าการกระทรวงคมนาคมประกาศยกเว้นให้บรรทุกโดยเรืออื่นได้

(๒) จัดการให้สิ่งของดังกล่าวบรรทุกโดยเรือไทย หรือเรือที่มีสิทธิเช่นเดียวกับเรือไทย จากต่างประเทศมายังประเทศไทย เว้นแต่จะได้รับอนุญาตจากกรมเจ้าท่า ให้บรรทุกสิ่งของนั้น โดยเรืออื่น ที่มีใช่เรือไทย ซึ่งจะต้องได้รับอนุญาตเช่นนั้นก่อนบรรทุกของลงเรืออื่น หรือเป็นของที่รัฐมนตรีว่าการกระทรวงคมนาคมประกาศยกเว้นให้บรรทุกโดยเรืออื่น

(๓) ในกรณีที่ไม่ปฏิบัติตาม (๑) หรือ (๒) ผู้รับจ้างจะต้องรับผิดชอบตามกฎหมายว่าด้วยการส่งเสริมการพาณิชย์นาวิ

๑๐.๓ ผู้ยื่นข้อเสนอซึ่งเทศบาลนครอุบลราชธานีได้คัดเลือกแล้ว ไม่ไปทำสัญญาหรือข้อตกลงจ้างเป็นหนังสือภายในเวลาที่กำหนดดังระบุไว้ในข้อ ๗ เทศบาลนครอุบลราชธานีจะริบหลักประกันการยื่นข้อเสนอหรือเรียกธองจากผู้ออกหนังสือค้ำประกัน การยื่นข้อเสนอทันที และอาจพิจารณาเรียกธองให้ชดใช้ความเสียหายอื่น (ถ้ามี) รวมทั้งจะพิจารณาให้เป็นผู้ทิ้งงาน ตามระเบียบกระทรวงการคลังว่าด้วยการจัดซื้อจัดจ้างและการบริหารพัสดุภาครัฐ

๑๐.๔ เทศบาลนครอุบลราชธานีสงวนสิทธิที่จะแก้ไขเพิ่มเติมเงื่อนไข หรือข้อกำหนดในแบบสัญญาหรือข้อตกลงจ้างเป็นหนังสือให้เป็นไปตามความเห็นของสำนักงานอัยการสูงสุด (ถ้ามี)

๑๐.๕ ในกรณีที่เอกสารแนบท้ายเอกสารประกวดราคาอิเล็กทรอนิกส์นี้ มีความขัดหรือแย้งกัน ผู้ยื่นข้อเสนอจะต้องปฏิบัติตามคำวินิจฉัยของเทศบาลนครอุบลราชธานี คำวินิจฉัยดังกล่าวให้ถือเป็นที่สุด และ ผู้ยื่นข้อเสนอไม่มีสิทธิเรียกร้องค่าใช้จ่ายใดๆ เพิ่มเติม

๑๐.๖ เทศบาลนครอุบลราชธานี อาจประกาศยกเลิกการจัดจ้างในกรณีต่อไปนี้ได้ โดยที่ผู้ยื่นข้อเสนอจะเรียกร้องค่าเสียหายใดๆ จากเทศบาลนครอุบลราชธานีไม่ได้

(๑) เทศบาลนครอุบลราชธานีไม่ได้รับการจัดสรรเงินที่จะใช้ในการจัดจ้างหรือได้รับจัดสรรแต่ไม่เพียงพอที่ จะทำการจัดจ้างครั้งนี้ต่อไป

(๒) มีการกระทำที่เข้าลักษณะผู้ยื่นข้อเสนอที่ชนะการจัดจ้างหรือที่ได้รับการคัดเลือกมีผลประโยชน์ร่วมกัน หรือมีส่วนได้เสียกับผู้ยื่นข้อเสนอรายอื่น หรือขัดขวางการแข่งขันอย่างเป็นธรรมหรือสมยอมกันกับผู้ยื่นข้อเสนอรายอื่น หรือเจ้าหน้าที่ในการเสนอราคา หรือสื่อว่ากระทำการทุจริตอื่นใดในการเสนอราคา

(๓) การทำการจัดจ้างครั้งนี้ต่อไปอาจก่อให้เกิดความเสียหายแก่เทศบาลนครอุบลราชธานี หรือกระทบต่อประโยชน์สาธารณะ

(๔) กรณีอื่นในทำนองเดียวกับ (๑) (๒) หรือ (๓) ตามที่กำหนดในกฎกระทรวงซึ่งออกตามความในกฎหมายว่าด้วยการจัดซื้อจัดจ้างและการบริหารพัสดุภาครัฐ

#### ๑๑. การปรับราคาค่างานก่อสร้าง

การปรับราคาค่างานก่อสร้างตามสูตรการปรับราคาดังระบุในข้อ ๑.๕ จะนำมาใช้ในกรณีที่ ค่างานก่อสร้างลดลงหรือเพิ่มขึ้น โดยวิธีการต่อไปนี้

ตามเงื่อนไข หลักเกณฑ์ สูตรและวิธีคำนวณที่ใช้กับสัญญาแบบปรับราคาได้ตามมติคณะรัฐมนตรี เมื่อวันที่ ๒๒ สิงหาคม ๒๕๓๒ เรื่อง การพิจารณาช่วยเหลือผู้ประกอบการอาชีพงานก่อสร้าง ตามหนังสือสำนักเลขาธิการคณะรัฐมนตรี ที่ นร ๐๒๐๓/ว ๑๐๙ ลงวันที่ ๒๔ สิงหาคม ๒๕๓๒

สูตรการปรับราคา (สูตรค่า K) จะต้องคงที่ที่ระดับที่กำหนดไว้ในวันแล้วเสร็จตามที่กำหนดไว้ในสัญญา หรือภายในระยะเวลาที่เทศบาลนครอุบลราชธานีได้ขยายออกไป โดยจะใช้สูตรของทางราชการที่ได้ระบุในข้อ ๑.๕

#### ๑๒. มาตรฐานฝีมือช่าง

เมื่อเทศบาลนครอุบลราชธานีได้คัดเลือกผู้ยื่นข้อเสนอรายใดให้เป็นผู้รับจ้างและได้ตกลงจ้างก่อสร้าง ตามประกาศนี้แล้วผู้ยื่นข้อเสนอจะต้องตกลงว่าในการปฏิบัติงานก่อสร้างดังกล่าว ผู้ยื่นข้อเสนอจะต้องมีและใช้ผู้มีวุฒิบัตรระดับ ปวช. ปวส. และปวท. หรือเทียบเท่าจากสถาบันการศึกษาที่ ก.พ. รับรองให้เข้ารับราชการได้ ในอัตราไม่ต่ำกว่าร้อยละ ๑๐ ของแต่ละสาขาช่างแต่จะต้องมีจำนวนช่างอย่างน้อย ๑ คน ในแต่ละสาขาช่าง ดังต่อไปนี้

๑๒.๑ สำเนาหลักฐานคุณวุฒิผู้ควบคุมงานประจำโครงการต้องมีคุณวุฒิการศึกษาไม่ต่ำกว่าระดับประกาศนียบัตรวิชาชีพ (ปวส.) ทางด้านการก่อสร้าง โยธา , สำรวจ หรือเทียบเท่าและหนังสือรับรองเป็นผู้ควบคุมงานโครงการ จำนวน ๑ คน

#### ๑๓. การปฏิบัติตามกฎหมายและระเบียบ

ในระหว่างระยะเวลาการก่อสร้าง ผู้ยื่นข้อเสนอที่ได้รับการคัดเลือกให้เป็นผู้รับจ้างต้องปฏิบัติตามหลักเกณฑ์ที่กฎหมายและระเบียบได้กำหนดไว้โดยเคร่งครัด

๑๔. การประเมินผลการปฏิบัติงานของผู้ประกอบการ

เทศบาลนครอุบลราชธานี สามารถนำผลการปฏิบัติงานแล้วเสร็จตามสัญญาของผู้ยื่นข้อเสนอที่ได้รับการคัดเลือกให้ เป็นผู้รับจ้างเพื่อนำมาประเมินผลการปฏิบัติงานของผู้ประกอบการ

ทั้งนี้ หากผู้ยื่นข้อเสนอที่ได้รับการคัดเลือกไม่ผ่านเกณฑ์ที่กำหนดจะถูกระงับการยื่นข้อเสนอหรือทำสัญญากับเทศบาลนครอุบลราชธานี ไว้ชั่วคราว

เทศบาลนครอุบลราชธานี

๑๕ สิงหาคม ๒๕๖๗



(นายอาทิตย์ คุณผล)

รองนายกเทศมนตรี ปฏิบัติราชการแทน

นายกเทศมนตรีนครอุบลราชธานี





# บันทึกข้อความ

ส่วนราชการ สำนักช่าง ส่วนควบคุมการก่อสร้างฯ ฝ่ายควบคุมการก่อสร้าง โทร.๐๔๕-๒๔๖๐๖๐ ต่อ ๑๓๓  
ที่ อบ ๕๒๐๐๖.๒/ ๒๒๕๑ วันที่ ๕ สิงหาคม ๒๕๖๗

เรื่อง ขอบความเห็นชอบราคากลางโครงการปรับปรุงศูนย์บริการสาธารณสุข ๒ (หนองบัว) ครั้งที่ ๒  
เรียน ผู้อำนวยการส่วนควบคุมการก่อสร้างอาคารและผังเมือง

ตามคำสั่งเทศบาลนครอุบลราชธานี ที่ ๕๓/๒๕๖๗ ลงวันที่ ๑๑ มกราคม ๒๕๖๗ เรื่อง แต่งตั้งคณะกรรมการจัดทำแบบรูปรายการและคณะกรรมการกำหนดราคากลางโครงการปรับปรุงศูนย์บริการสาธารณสุข ๒ (หนองบัว) งบประมาณที่ได้รับอนุมัติ ๒,๒๐๐,๐๐๐.-บาท (สองล้านสองแสนบาทถ้วน) นั้น

บัดนี้ คณะกรรมการกำหนดราคากลาง ตามคำสั่งดังกล่าว ได้กำหนดราคากลางเสร็จเรียบร้อยแล้ว เป็นไปตามพระราชบัญญัติจัดซื้อจัดจ้างและบริหารพัสดุภาครัฐ พ.ศ. ๒๕๖๐ ระเบียบกระทรวงการคลังว่าด้วยการจัดซื้อจัดจ้างและการบริหารพัสดุภาครัฐ ๒๕๖๐ และกฎกระทรวงการจัดซื้อจัดจ้างและการบริหารพัสดุภาครัฐ พ.ศ. ๒๕๖๐ ราคากลางค่าก่อสร้างโครงการดังกล่าวกำหนด ครั้งที่ ๒ ณ วันที่ ๒ สิงหาคม ๒๕๖๗ เป็นเงิน ๒,๒๐๓,๙๑๓.๙๒.-บาท (สองล้านสองแสนสามพันเก้าร้อยสิบสามบาทเก้าสิบสองสตางค์) ตามเอกสารที่แนบมาพร้อมด้วยนี้

จึงเรียนมา เพื่อโปรดพิจารณาเห็นชอบราคากลางดังกล่าว

(ลงชื่อ).....ประธานกรรมการ

(นายวิษณุพงศ์ สาสิทธิ์)

ผู้อำนวยการส่วนการโยธา

(ลงชื่อ).....กรรมการ

(นายวัฒนา สมลา)

หัวหน้าฝ่ายควบคุมการก่อสร้าง

(ลงชื่อ).....กรรมการ/เลขานุการ

(นายณรงค์ฤทธิ์ ทองแสง)

สถาปนิกชำนาญการ

เรียน ผู้อำนวยการสำนักช่าง เห็นควรพิจารณาอนุมัติ

(ลงชื่อ).....

(นายวิษณุพงศ์ สาสิทธิ์)

ผู้อำนวยการส่วนการโยธา รักษาราชการแทน

ผู้อำนวยการส่วนควบคุมการก่อสร้างอาคารและผังเมือง

เรียน นายกเทศมนตรีนครอุบลราชธานี เห็นควรพิจารณาอนุมัติ

(ลงชื่อ).....

(นายอัมพล ทองฟู)

ปลัดเทศบาลนครอุบลราชธานี

รักษาราชการแทน ผู้อำนวยการสำนักช่าง

พิจารณาแล้ว [  ] เห็นชอบ [  ] ไม่เห็นชอบ.....

(นายอาทิตย์ คุณผล)

รองนายกเทศมนตรี ปฏิบัติราชการแทน

นายกเทศมนตรีนครอุบลราชธานี

๕๗ ส.ค. 2567

๕๗

ตารางแสดงวงเงินงบประมาณที่ได้รับจัดสรรและราคากลางในงานจ้างก่อสร้าง

1. ชื่อโครงการ  
 ประกวดราคาจ้างก่อสร้างโครงการปรับปรุงศูนย์บริการสาธารณสุข 2 (หนองบัว) ด้วยวิธีประกวดราคาอิเล็กทรอนิกส์ (e-bidding) / โครงการปรับปรุงศูนย์บริการสาธารณสุข 2 (หนองบัว)
2. หน่วยงานเจ้าของโครงการ เทศบาลนครอุบลราชธานี / เทศบาลนครอุบลราชธานี
3. วงเงินงบประมาณที่ได้รับจัดสรร 2,200,000.00 บาท
4. ลักษณะงาน  
 โดยสังเขป งานปรับปรุงหลังคา ฝ้าเพดาน ผนัง พื้น ระบบไฟฟ้า สุขภัณฑ์ อาคาร ค.ส.ล. 1 ชั้น พร้อมก่อสร้างห้องน้ำใหม่ และเทพื้นลานจอดรถ ค.ส.ล.
5. ราคากลางคำนวณ ณ วันที่ เป็นเงิน 2,203,913.92 บาท
6. บัญชีประมาณการราคากลาง
  - 6.1 รายงาน ปร.4
  - 6.2 รายงาน ปร.4 ครุภัณฑ์
  - 6.3 รายงาน ปร.4 (พ)
  - 6.4 รายงาน ปร.5 (ก)
  - 6.5 รายงาน ปร.5 (ข)
  - 6.6 รายงาน ปร.6
  - 6.7 รายงานแสดงผลความจำเป็นรายละเอียดของการสืบ
7. รายชื่อคณะกรรมการกำหนดราคากลาง
  - 7.1 วิชญ์พงศ์ สาสิทธิ์ ประธานกรรมการกำหนดราคากลาง ผู้อำนวยการส่วนการโยธา
  - 7.2 วัฒนา สมลา กรรมการกำหนดราคากลาง หัวหน้าฝ่ายควบคุมการก่อสร้าง
  - 7.3 ณรงค์ฤทธิ์ ทองแสง กรรมการกำหนดราคากลาง สถาปนิกชำนาญการ

ณรงค์ฤทธิ์ ทองแสง

02 สิงหาคม 2567 10:21:16

## แบบสรุปราคากลางงานก่อสร้างอาคาร

ชื่อโครงการ/งานก่อสร้าง	ประกวดราคาจ้างก่อสร้างโครงการปรับปรุงศูนย์บริการสาธารณสุข 2 (หนองบัว) ด้วยวิธีประกวดราคาอิเล็กทรอนิกส์ (e-bidding)/โครงการปรับปรุงศูนย์บริการสาธารณสุข 2 (หนองบัว)					
สถานที่ก่อสร้าง	ตำบล	ในเมือง	อำเภอ	เมืองอุบลราชธานี	จังหวัด	อุบลราชธานี
แบบเลขที่	ช232/67					
หน่วยงานเจ้าของโครงการ/งานก่อสร้าง	เทศบาลนครอุบลราชธานี เทศบาลนครอุบลราชธานี					
แบบ ปร. 4 และ ปร. 5 ที่แนบ	มีจำนวน		ชุด			
คำนวณราคากลาง	เมื่อวันที่					

( วัฒนา สมลา )  
กรรมการกำหนดราคากลาง

( วิชญพงศ์ สาลีสิงห์ )  
ประธานกรรมการกำหนดราคากลาง

( ณรงค์ฤทธิ์ ทองแสง )  
กรรมการกำหนดราคากลาง

ณรงค์ฤทธิ์ ทองแสง

02 สิงหาคม 2567 10:24:05

## แบบสรุปราคากลางงานก่อสร้างอาคาร

ชื่อโครงการ/งานก่อสร้าง	ประกวดราคาจ้างก่อสร้างโครงการปรับปรุงศูนย์บริการสาธารณสุข 2 (หนองบัว) ด้วยวิธีประกวดราคาอิเล็กทรอนิกส์ (e-bidding)/โครงการปรับปรุงศูนย์บริการสาธารณสุข 2 (หนองบัว)					
สถานที่ก่อสร้าง	ตำบล	ในเมือง	อำเภอ	เมืองอุบลราชธานี	จังหวัด	อุบลราชธานี
แบบเลขที่	ข232/67					
หน่วยงานเจ้าของโครงการ/งานก่อสร้าง	เทศบาลนครอุบลราชธานี เทศบาลนครอุบลราชธานี					
แบบ ปร. 4 และ ปร. 5 ที่แนบ	มีจำนวน	5 ชุด				
คำนวณราคากลาง	เมื่อวันที่					

หน่วย : บาท

ลำดับที่	รายงาน	ค่าก่อสร้าง	หมายเหตุ
1	งานรื้อถอน/ซ่อมแซม จำนวน 1.000 หลังละ 109,101.02 บาท	109,101.02	
2	งานก่อสร้าง ปรับปรุง จำนวน 1.000 หลังละ 1,957,262.63 บาท	1,957,262.63	
3	งานเบ็ดเตล็ด จำนวน 1.000 หลังละ 40,150.27 บาท	40,150.27	
4	งานอาคาร : งานครุภัณฑ์จัดซื้อ	67,850.00	
5	งานอาคาร : ค่าใช้จ่ายพิเศษตามข้อกำหนดฯ	29,550.00	

ณรงค์ฤทธิ์ ทองแสง

02 สิงหาคม 2567 10:24:05

แบบสรุปราคากลางงานก่อสร้างอาคาร

ชื่อโครงการ/งานก่อสร้าง      ประกวดราคาจ้างก่อสร้างโครงการปรับปรุงศูนย์บริการสาธารณสุข 2 (หนองบัว) ด้วยวิธีประกวดราคาอิเล็กทรอนิกส์ (e-bidding)/โครงการปรับปรุงศูนย์บริการสาธารณสุข 2 (หนองบัว)

สถานที่ก่อสร้าง      ตำบล      ในเมือง      อำเภอ      เมืองอุบลราชธานี      จังหวัด      อุบลราชธานี

แบบเลขที่      ช232/67

หน่วยงานเจ้าของโครงการ/งานก่อสร้าง      เทศบาลนครอุบลราชธานี เทศบาลนครอุบลราชธานี

แบบ      ปร. 4 และ      ปร. 5      ที่แบบ      มีจำนวน      5      ชุด

คำนวณราคากลาง      เมื่อวันที่

สรุป	ราคากลาง	2,203,913.92
	ราคากลาง (..... ส่องล้านสองแสนสามพันเก้าร้อยสิบสามบาทเก้าสิบสองสตางค์ .....) )	

**แบบรูปรายการงานก่อสร้าง**  
**โครงการปรับปรุงศูนย์บริการสาธารณสุข ๒ (หนองบัว)**

ตามคำสั่งเทศบาลนครอุบลราชธานี ที่ ๕๓ /๒๕๖๗ ลงวันที่ ๑๑ มกราคม ๒๕๖๗ เรื่อง แต่งตั้งคณะกรรมการจัดทำแบบรูปรายการและคณะกรรมการกำหนดราคากลาง โครงการปรับปรุงศูนย์บริการสาธารณสุข ๒ (หนองบัว) งบประมาณอนุมัติ ๒,๒๐๐,๐๐๐.-บาท (สองล้านสองแสนบาทถ้วน) โดยมีรายละเอียดดังนี้

**๑.ความเป็นมา**

เพื่อปรับปรุงศูนย์บริการสาธารณสุข ๒ (หนองบัว) ให้มีความปลอดภัยในการให้บริการประชาชน

**๒.วัตถุประสงค์**

เพื่อปรับปรุงศูนย์บริการสาธารณสุข ๒ (หนองบัว) รองรับผู้มาใช้บริการของประชาชน

**๓.คุณสมบัติของผู้ยื่นข้อเสนอ**

๑.มีความสามารถตามกฎหมาย

๒.ไม่เป็นบุคคลล้มละลาย

๓.ไม่อยู่ระหว่างเลิกกิจการ

๔.ไม่เป็นบุคคลซึ่งอยู่ระหว่างถูกระงับการยื่นข้อเสนอหรือทำสัญญากับหน่วยงานของรัฐไว้ชั่วคราว เนื่องจากเป็นผู้ที่ไม่ผ่านเกณฑ์การประเมินผลการปฏิบัติงานของผู้ประกอบการตามระเบียบที่รัฐมนตรีว่าการกระทรวงการคลังกำหนดตามที่ประกาศเผยแพร่ในระบบเครือข่ายสารสนเทศของกรมบัญชีกลาง

๕.ไม่เป็นบุคคลซึ่งถูกระงับชื่อไว้บัญชีรายชื่อผู้ทำงานและได้แจ้งเวียนชื่อให้เป็นผู้ทำงานของหน่วยงานของรัฐในระบบเครือข่ายสารสนเทศของกรมบัญชีกลาง ซึ่งรวมถึงนิติบุคคลที่ผู้ทำงานเป็นหุ้นส่วนผู้จัดการ กรรมการผู้จัดการ ผู้บริหาร ผู้มีอำนาจในการดำเนินงานในกิจการของนิติบุคคลนั้นด้วย

๖.มีคุณสมบัติและไม่มีลักษณะต้องห้ามตามที่คณะกรรมการนโยบายการจัดซื้อจัดจ้างและการบริหารพัสดุภาครัฐกำหนดในราชกิจจานุเบกษา

๗.เป็นนิติบุคคลผู้มีอาชีพรับจ้างงานก่อสร้างหรือที่ประกวดราคาอิเล็กทรอนิกส์ดังกล่าว

๘.ไม่เป็นผู้มีผลประโยชน์ร่วมกันกับผู้ยื่นข้อเสนอราคารายอื่นที่เข้ายื่นข้อเสนอให้แก่เทศบาลนครอุบลราชธานี

๙.ไม่เป็นผู้รับเอกสิทธิ์หรือความคุ้มกัน ซึ่งอาจปฏิเสธไม่ยอมขึ้นศาลไทย เว้นแต่รัฐบาลของผู้ยื่นข้อเสนอได้มีคำสั่งให้สละเอกสิทธิ์และความคุ้มกันเช่นนั้น

๑๐.ผู้ยื่นข้อเสนอต้องมีผลงานก่อสร้างประเภทเดียวกันกับผลงานที่ประกวดราคาจ้างก่อสร้างในวงเงิน ไม่น้อยกว่าร้อยละ ๕๐ ของวงเงินงบประมาณ และเป็นผลงานที่เป็นคู่สัญญาโดยตรงกับหน่วยงานของรัฐหรือหน่วยงานเอกชนที่เทศบาลนครอุบลราชธานีเชื่อถือ

๑๑.ผู้ยื่นข้อเสนอในรูปแบบของ "กิจการร่วมค้า" ต้องมีคุณสมบัติ ดังนี้

กรณีที่ตกลงกำหนดให้ผู้เข้าร่วมค้ารายใดรายหนึ่งเป็นผู้เข้าร่วมค้าหลัก ข้อตกลงจะต้องมีการกำหนดสัดส่วนหน้าที่ และความรับผิดชอบในปริมาณงาน สิ่งของ หรือมูลค่าตามสัญญาของผู้เข้าร่วมค้าหลัก มากกว่าผู้เข้าร่วมค้ารายอื่นทุกราย

กรณีที่ข้อตกลงระหว่างผู้เข้าร่วมค้า กำหนดให้ผู้เข้าร่วมค้ารายใดรายหนึ่งเป็นผู้เข้าร่วมค้าหลักกิจการร่วมค่านั้นต้องใช้ผลงานของผู้เข้าร่วมค้าหลักรายเดียวเป็นผลงานของกิจการร่วมค้าที่ยื่นข้อเสนอ

สำหรับข้อตกลงระหว่างผู้ร่วมค้าที่ไม่ได้กำหนดให้ผู้เข้าร่วมค้ารายใดเป็นผู้เข้าร่วมค้าหลัก ผู้เข้าร่วมค้าทุกรายจะต้องมีคุณสมบัติครบถ้วนตามเงื่อนไขที่กำหนดไว้ในเอกสารเชิญชวน หรือหนังสือเชิญชวน

สำหรับข้อตกลงระหว่างผู้เข้าร่วมค้า ที่ไม่ได้กำหนดให้ผู้เข้าร่วมค้ารายใดรายหนึ่งเป็นผู้เข้าร่วมค้าหลัก ผู้เข้าร่วมค้าทุกรายจะต้องมีคุณสมบัติครบถ้วนตามเงื่อนไขที่กำหนดไว้ในเอกสารเชิญชวน หรือหนังสือเชิญชวน

กรณีที่ข้อตกลงระหว่างผู้เข้าร่วมคำกำหนดให้มีการมอบหมายผู้เข้าร่วมคำรายใดรายหนึ่งเป็นผู้ยื่นข้อเสนอ ในนามกิจการร่วมค้า การยื่นข้อเสนอดังกล่าวไม่ต้องมีหนังสือมอบอำนาจ

สำหรับข้อตกลงระหว่างผู้เข้าร่วมคำที่ไม่ได้กำหนดให้ผู้เข้าร่วมคำรายใดเป็นผู้ยื่นข้อเสนอ ผู้เข้าร่วมคำทุกรายจะต้องลงลายมือชื่อในหนังสือมอบอำนาจให้ผู้เข้าร่วมคำรายใดรายหนึ่งเป็นผู้ยื่นข้อเสนอ ในนามกิจการร่วมค้า

๑๒. ผู้ยื่นข้อเสนอต้องลงทะเบียนในระบบจัดซื้อจัดจ้างภาครัฐด้วยอิเล็กทรอนิกส์ (Electronic Government Procurement : e - GP) ของกรมบัญชีกลาง

๔. รายละเอียดคุณลักษณะเฉพาะของพัสดุที่จะดำเนินการจัดซื้อหรือขอบเขตของงานที่จะดำเนินการจัดจ้าง หรือแบบรูปรายการงานก่อสร้างที่จะดำเนินการก่อสร้าง

- เพื่อปรับปรุงศูนย์บริการสาธารณสุข ๒ (หนองบัว) จำนวน ๑ แห่ง
- และงานอื่น ๆ ตามแบบแปลนเทศบาลนครอุบลราชธานีกำหนดที่ ช ๗๐/๖๖

๕. กำหนดเวลาส่งมอบพัสดุ

กำหนดเวลาการส่งมอบพัสดุหรือให้งานแล้วเสร็จภายใน ๑๕๐ วัน นับถัดจากวันลงนามในสัญญา

๖. หลักเกณฑ์ในการพิจารณาคัดเลือกข้อเสนอ

เทศบาลนครอุบลราชธานี จะพิจารณาตัดสินโดยหลักเกณฑ์ราคา โดยพิจารณาจากราคารวม

๗. วงเงินงบประมาณ/วงเงินที่ได้รับจัดสรร

งบประมาณประจำปี พ.ศ.๒๕๖๖ (โอนตั้งจ่ายเป็นรายการใหม่)

๘. งานและการจ่ายเงิน

ผู้ขายหรือผู้รับจ้างต้องส่งมอบพัสดุให้กับผู้ซื้อหรือผู้ว่าจ้างภายใน ๑๕๐ วัน นับถัดจากวันลงนามในสัญญาหรือวันสั่งจ้าง โดยให้ส่งมอบจำนวน ๔ งวด ให้ครบถ้วน ทั้งนี้รวมระยะเวลากับการจัดส่งตัวอย่าง หรือการทดสอบวัสดุและการขออนุมัติใช้ให้เป็นไปตามที่ระบุในรายการประกอบแบบรูปรายการงานก่อสร้าง และเมื่อตรวจรับถูกต้องตามระเบียบกฎหมาย ผู้ซื้อหรือผู้ว่าจ้างจะจ่ายเงินให้กับผู้ขายหรือผู้รับจ้างให้ครบถ้วนภายในกำหนด ๔ งวด เมื่อผู้รับจ้างดำเนินการดังนี้

งวดที่ ๑ ระยะเวลาดำเนินการ ๔๐ วัน เป็นจำนวนเงินในอัตราร้อยละ ๒๐% ของค่าจ้าง เมื่อผู้รับจ้างได้ปฏิบัติงานก่อสร้าง ดังนี้

- รื้อถอนหรือซ่อมแซม พื้น ผนัง หลังคา ฝ้าเพดาน ประตู ห้องน้ำเดิม และงานระบบไฟฟ้าเดิม
- ปรับปรุงพื้นอาคารเดิม พื้นห้องน้ำใหม่ และลานรอบอาคารด้านหลัง พื้นที่รวมไม่น้อยกว่า ๓๖ ตร.ม.
- ปรับปรุงผนังอาคารเดิม พื้นที่รวมไม่น้อยกว่า ๕๙๒ ตร.ม.
- ปรับปรุงหลังคาอาคารเดิม มุงหลังคากระเบื้องลอนคู่ พื้นที่ไม่น้อยกว่า ๖๐ ตร.ม. พร้อมติดตั้ง

กรอบหลังคา ไม้บัวป็นลม/เชิงชาย และส่วนประกอบอื่นๆ ตามแบบทั้งหมด แล้วเสร็จ

งวดที่ ๒ ระยะเวลาดำเนินการ ๔๐ วัน เป็นจำนวนเงินในอัตราร้อยละ ๒๕ % ของค่าจ้าง เมื่อผู้รับจ้างได้ปฏิบัติงานก่อสร้าง ดังนี้

- ปรับปรุงฝ้าเพดานอาคารเดิม พื้นที่รวมไม่น้อยกว่า ๕๕๕ ตร.ม.
- ปรับปรุงติดตั้งประตู - หน้าต่าง กรอบอลูมิเนียมบานกระฉก และ UPVC รวม ๓๒ ชุด
- ปรับปรุงห้องน้ำเดิม และก่อสร้างชุดห้องน้ำสำเร็จรูป ติดตั้งสุขภัณฑ์พร้อมอุปกรณ์ห้องน้ำใหม่
- ปรับปรุง/ซ่อมแซมระบบสุขาภิบาล เดินท่อน้ำดี-น้ำเสีย บิมน้ำ อุปกรณ์ระบบอื่นๆ และก่อสร้างบ่อ

พัก คสล. ท่อระบายน้ำเสีย ถังบำบัด พร้อมเชื่อมต่อระบบให้ใช้งานได้ทั้งหมด แล้วเสร็จ

งวดที่ ๓ ระยะเวลาดำเนินการ ๔๐ วัน เป็นจำนวนเงินในอัตราร้อยละ ๓๐ % ของค่าจ้าง เมื่อผู้รับจ้างได้ปฏิบัติงานก่อสร้าง ดังนี้

- ก่อสร้าง ต่อเติมมุขทางเข้า
- ทาสีอาคาร พื้นที่ยรวมไม่น้อยกว่า ๑,๙๕๕ ตร.ม.
- ก่อสร้างติดตั้งตราเทศบาลฯ ป้ายชื่อศูนย์ฯ สแตนเลส และป้ายรายละเอียดงานโครงการ
- ติดตั้งเครื่องปรับอากาศ จำนวน ๒ ชุด
- ก่อสร้างงานระบบไฟฟ้า ติดตั้งโคมไฟฟ้าส่องสว่าง พัดลม พร้อมอุปกรณ์ระบบอื่นๆ เดินสายไฟฟ้า

และติดตั้งเครื่องดับเพลิงทั้งหมด แล้วเสร็จ

งวดที่ ๔ ระยะเวลาดำเนินการ ๓๐ วัน เป็นจำนวนเงินในอัตราร้อยละ ๒๕ % ของราคาตามสัญญาจ้าง

- ปรับระดับพื้นที่ ก่อสร้างพื้นลานจอดรถ คสล. ทหนา ๐.๑๒ ม. พื้นที่ยรวมไม่น้อยกว่า ๘๒๐ ตร.ม.
- ขนย้ายเครื่องใช้ อุปกรณ์ในการทำงาน รวมทั้งวัสดุ ขยะมูลฝอย สิ่งปลูกสร้างชั่วคราว(ถ้ามี)

กลบเกลี่ยพื้นที่ ทำความสะอาดพื้นที่โครงการให้เรียบร้อย ใช้การได้ทันที

- และงานอื่น ๆ ตามแบบแปลนเทศบาลนครอุบลราชธานีกำหนดที่ ช ๗๐/๖๖ แล้วเสร็จ

#### ๙.อัตราค่าปรับ

การจัดซื้อจัดจ้างในครั้งนี้ กำหนดค่าปรับเป็นรายวัน วันละ.....- บาท (กรณีงานก่อสร้างประเภทงานอาคาร กำหนดค่าปรับเป็นรายวันเป็นจำนวนเงินตายตัวในอัตราร้อยละ ๐.๑๐ ของราคางานจ้าง)

#### ๑๐.การกำหนดระยะเวลารับประกันความชำรุดบกพร่อง

ผู้รับจ้างจะต้องรับประกันความชำรุดบกพร่องของงานจ้างที่เกิดขึ้นภายในระยะเวลา ไม่น้อยกว่า ๑ ปี นับถัดจากวันที่เทศบาลนครอุบลราชธานีได้รับมอบงาน โดยต้องบริหารจัดการซ่อมแซมแก้ไขให้ใช้การได้ดีดังเดิมภายใน ๑๕ วัน นับถัดจากวันที่ได้รับแจ้งความชำรุดบกพร่อง

#### ๑๑. สาขาช่างและหลักฐานคุณวุฒิมาตรฐานฝีมือช่าง จำนวน ๒ คน

๑.สำเนาหลักฐานคุณวุฒิผู้ควบคุมงานประจำโครงการต้องมีคุณวุฒิการศึกษาไม่ต่ำกว่าระดับประกาศนียบัตรวิชาชีพ (ปวส.) ทางด้านการก่อสร้าง โยธา , สำรอง หรือเทียบเท่าและหนังสือรับรองเป็นผู้ควบคุมงานโครงการ จำนวน ๑ คน

๒.ผู้รับจ้างต้องนำเอกสารหลักฐานต่าง ๆ มาแสดงต่อคณะกรรมการตรวจรับพัสดุหรือผู้ควบคุมงานก่อนเข้าดำเนินการก่อสร้าง

#### ๑๒.สูตรการคำนวณค่า K

$$\text{งานอาคาร } K = 0.25 + 0.15 \text{ It/Io} + 0.10 \text{ Ct/Co} + 0.40 \text{ Mt/Mo} + 0.10 \text{ St/So}$$

๑๓.เงื่อนไขเพิ่มเติม ตามกฎกระทรวงกำหนดพัสดุและวิธีการจัดซื้อจัดจ้างพัสดุที่รัฐต้องการส่งเสริมหรือสนับสนุน (ฉบับที่ ๒) พ.ศ.๒๕๖๓ และหนังสือคณะกรรมการวินิจฉัยปัญหาการจัดซื้อจัดจ้างและการบริหารพัสดุภาครัฐ ด่วนที่สุด ที่ กค (กวจ) ๐๔๐๕.๒ /ว ๗๘ ลงวันที่ ๓๑ มกราคม ๒๕๖๕

เรียน ผู้อำนวยการส่วนควบคุมการก่อสร้างฯ เห็นควรพิจารณาอนุมัติ

(ลงชื่อ)..........ประธานกรรมการ  
(นายวิษณุพงศ์ สาสิทธิ์)  
ผู้อำนวยการส่วนการโยธา

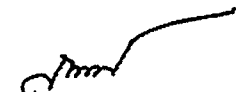
(ลงชื่อ)..........กรรมการ  
(นายวัฒนา สมลา)  
หัวหน้าฝ่ายควบคุมการก่อสร้าง

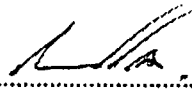
(ลงชื่อ)..........กรรมการ/เลขาฯ  
(นายณรงค์ฤทธิ์ ทองแสง)  
สถาปนิกชำนาญการ



เรียน ผู้อำนวยการสำนักช่าง เห็นควรพิจารณาอนุมัติ

(ลงชื่อ).....

(นายวิษณุพงศ์ สาลีสิงห์)

ผู้อำนวยการส่วนการโยธา รักษาราชการแทน

ผู้อำนวยการส่วนควบคุมการก่อสร้างฯ

เรียน นายกเทศมนตรีนครอุบลราชธานี เห็นควรพิจารณาอนุมัติ

(ลงชื่อ).....

(นายอัมพล ทองฟู)

ปลัดเทศบาลนครอุบลราชธานี

รักษาราชการแทน ผู้อำนวยการสำนักช่าง

พิจารณาแล้ว  อนุมัติ  ไม่อนุมัติ.....

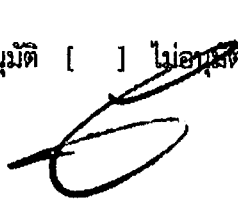

(นายอาทิตย์ คุ้มผล)

รองนายกเทศมนตรี ปฏิบัติราชการแทน

นายกเทศมนตรีนครอุบลราชธานี



## โครงการ

ปรับปรุงศูนย์บริการสาธารณสุข 2 หนองบัว

บริเวณสวนสาธารณะหนองบัว

เทศบาลนครอุบลราชธานี

สำนักงานท้องถิ่น  
(นางสาวธำมณี พอลอง)  
นักวิชาการงานทั่วไปปฏิบัติงาน







ส่วนควบคุมการก่อสร้าง  
สำนักช่าง หน่วยงานควบคุมราชการ

การแก้ไข

ครั้งที่ วันที่ แก้ไขโดย

สำรวจ *Ug* (นายวิเศษ วัฒนกุล) (นางสาวสุวิภา ภาทอน) (นายวิเศษ วัฒนกุล) (นางสาวสุวิภา ภาทอน) (นายวิเศษ วัฒนกุล) (นางสาวสุวิภา ภาทอน)

เขียนแบบ *Ug* (นายวิเศษ วัฒนกุล) (นางสาวสุวิภา ภาทอน) (นายวิเศษ วัฒนกุล) (นางสาวสุวิภา ภาทอน)

ตรวจ *Ug* (นายวิเศษ วัฒนกุล) (นางสาวสุวิภา ภาทอน) (นายวิเศษ วัฒนกุล) (นางสาวสุวิภา ภาทอน)

ตรวจ *Ug* (นายวิเศษ วัฒนกุล) (นางสาวสุวิภา ภาทอน) (นายวิเศษ วัฒนกุล) (นางสาวสุวิภา ภาทอน)

ตรวจ *Ug* (นายวิเศษ วัฒนกุล) (นางสาวสุวิภา ภาทอน) (นายวิเศษ วัฒนกุล) (นางสาวสุวิภา ภาทอน)

ตรวจ *Ug* (นายวิเศษ วัฒนกุล) (นางสาวสุวิภา ภาทอน) (นายวิเศษ วัฒนกุล) (นางสาวสุวิภา ภาทอน)

เห็นชอบ *Ug* (นายวิเศษ วัฒนกุล) (นางสาวสุวิภา ภาทอน) (นายวิเศษ วัฒนกุล) (นางสาวสุวิภา ภาทอน)

อนุมัติ *Ug* (นายวิเศษ วัฒนกุล) (นางสาวสุวิภา ภาทอน) (นายวิเศษ วัฒนกุล) (นางสาวสุวิภา ภาทอน)

20 นายเทศมนตรี ปฏิบัติราชการแทน

นายกเทศมนตรีนครนนทบุรี

บริษัทผู้รับบริการสาธารณสุข 2

หนองบัว

สถานที่

สวนสาธารณะหนองบัว

ค.ในเือง อ.เมือง จ.นนทบุรี

แบบเลข

ผังบริเวณ : 7/22

หน้าแผ่นที่ 1/22

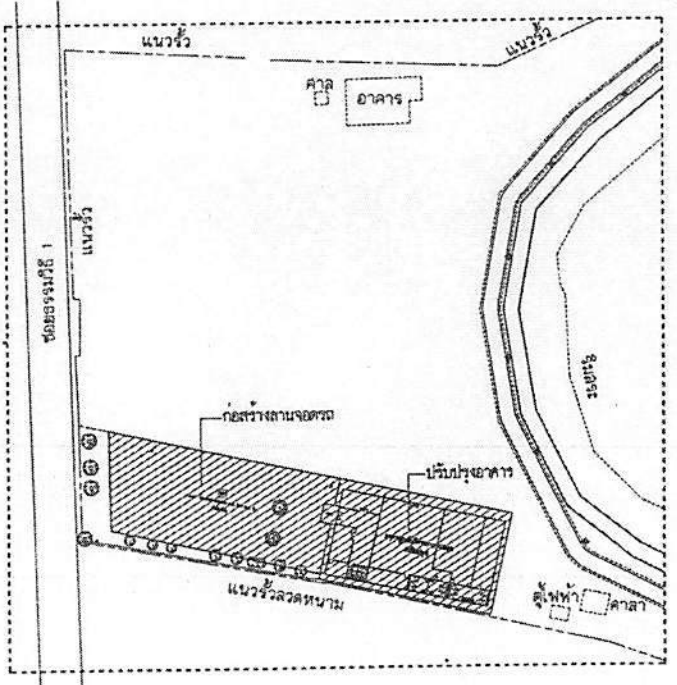
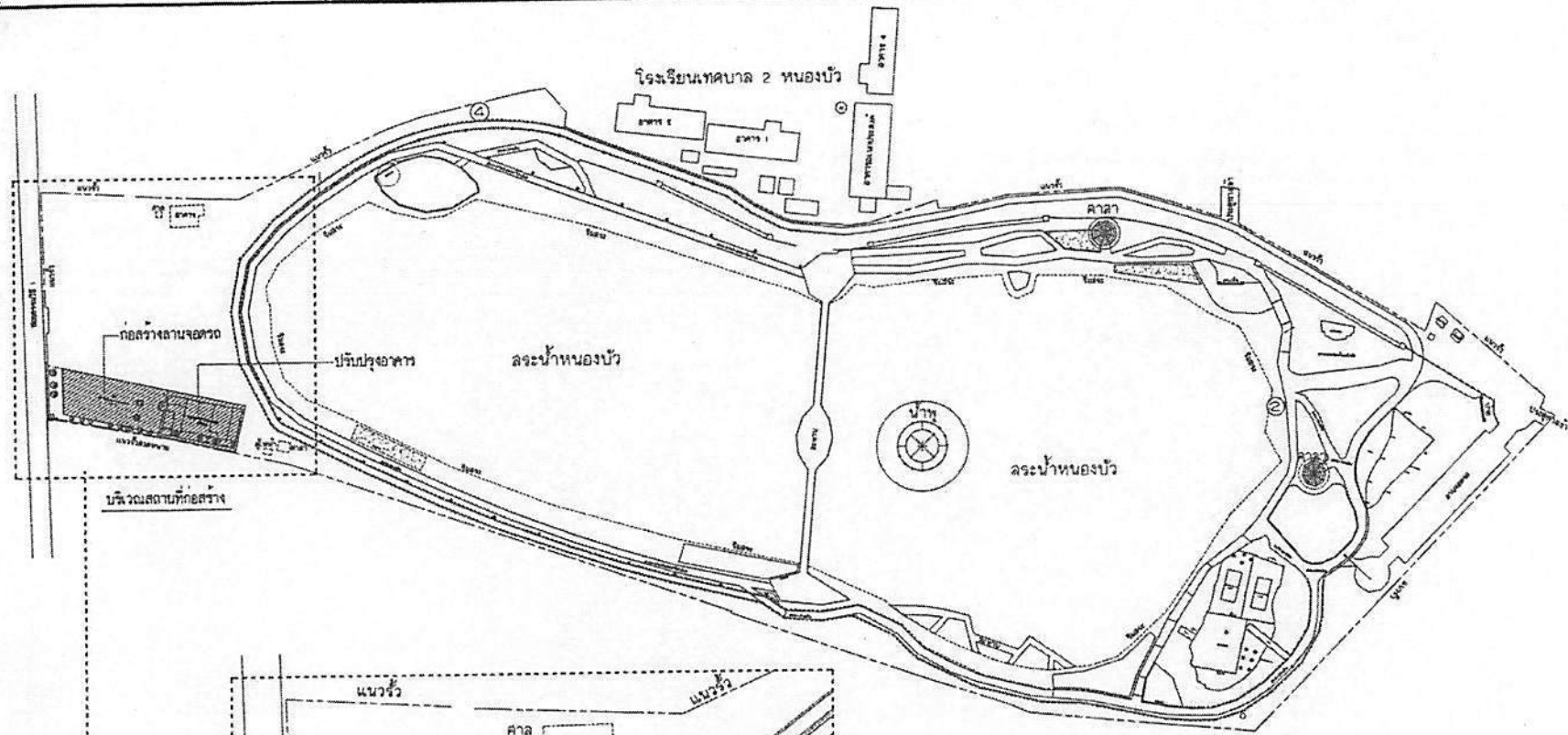

ผังบริเวณสวนสาธารณะหนองบัว

SCALE 1:100

ด้านนอกค้ำตั้ง  
(นางสาวอรุณมาณี เสงทอง)  
นักจัดการงานทั่วไปปฏิบัติการ





สำนักงานคณะกรรมการการศึกษา  
 สภามหาวิทยาลัยราชภัฏวไลยอลงกรณ์

ตำแหน่ง	ชื่อ	นามสกุล
---------	------	---------

ศาสตราจารย์ ดร.สุวิมล วัฒนศิริ  
 (นายกสภาฯ)

ศาสตราจารย์ ดร.สุวิมล วัฒนศิริ  
 (นายกสภาฯ)

ศาสตราจารย์ ดร.สุวิมล วัฒนศิริ  
 (นายกสภาฯ)

ศาสตราจารย์ ดร.สุวิมล วัฒนศิริ  
 (นายกสภาฯ)

ศาสตราจารย์ ดร.สุวิมล วัฒนศิริ  
 (นายกสภาฯ)

ศาสตราจารย์ ดร.สุวิมล วัฒนศิริ  
 (นายกสภาฯ)

ศาสตราจารย์ ดร.สุวิมล วัฒนศิริ  
 (นายกสภาฯ)

ศาสตราจารย์ ดร.สุวิมล วัฒนศิริ  
 (นายกสภาฯ)

ศาสตราจารย์ ดร.สุวิมล วัฒนศิริ  
 (นายกสภาฯ)

ศาสตราจารย์ ดร.สุวิมล วัฒนศิริ  
 (นายกสภาฯ)

ศาสตราจารย์ ดร.สุวิมล วัฒนศิริ  
 (นายกสภาฯ)

ศาสตราจารย์ ดร.สุวิมล วัฒนศิริ  
 (นายกสภาฯ)

ศาสตราจารย์ ดร.สุวิมล วัฒนศิริ  
 (นายกสภาฯ)

หน้า 70/66 522

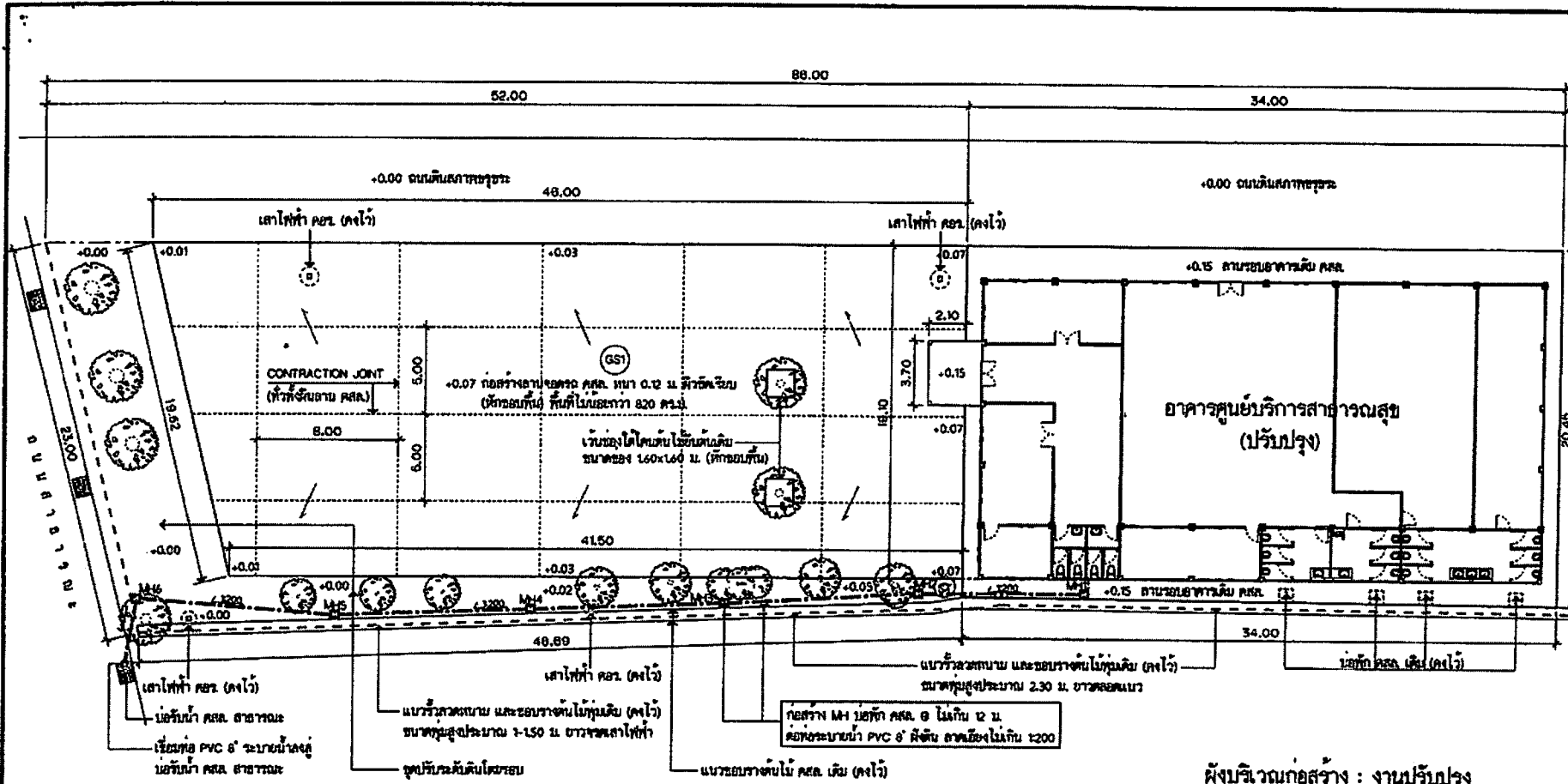

ผังบริเวณก่อสร้าง : งานปรับปรุง  
 ขนาดส่วน 1 : 250

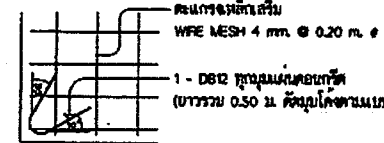
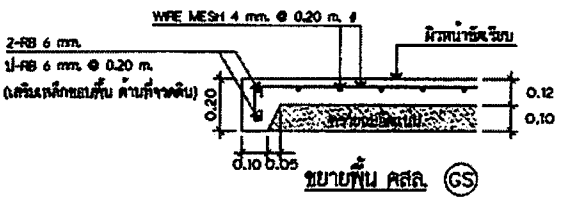

ขยาบการเสริมเหล็กกันจ้าว

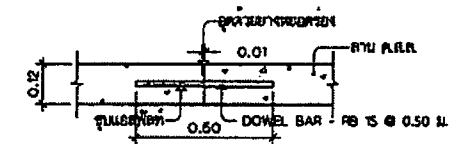

CONTRACTION JOINT  
 (ระยะห่างไม่เกิน 5.00x0.00 ม.)

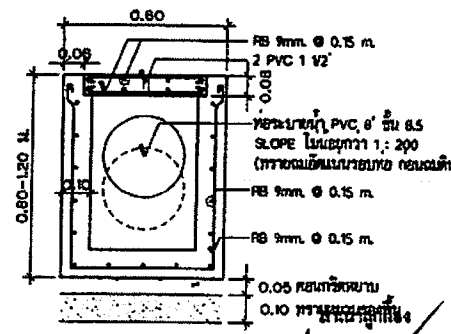

ขยาบข้อพัก คสล. MH  
 ก่อสร้าง @ ไม่เกิน 12 ม.

(นางสาวอรารามณี เสด็จลง)  
 วันที่ลงนามฉบับนี้ไปใช้บังคับ















ส่วนควบคุมอาคารก่อสร้าง  
สำนักช่าง เทศบาลนครอุบลราชธานี

การแก้ไข		
ครั้งที่	วันที่	ผู้แก้ไข
ครั้งที่ 1		

นายวิชาญ วัฒนกิจ (นายวิชาญ วัฒนกิจ) นายกเทศมนตรี

นายวิชาญ วัฒนกิจ (นายวิชาญ วัฒนกิจ) นายกเทศมนตรี

นายวิชาญ วัฒนกิจ (นายวิชาญ วัฒนกิจ) นายกเทศมนตรี

นายวิชาญ วัฒนกิจ (นายวิชาญ วัฒนกิจ) นายกเทศมนตรี

นายวิชาญ วัฒนกิจ (นายวิชาญ วัฒนกิจ) นายกเทศมนตรี

ส่วนราชการเทศบาลนครอุบลราชธานี

ส่วนราชการเทศบาลนครอุบลราชธานี

วันที่ 90/66 10/22

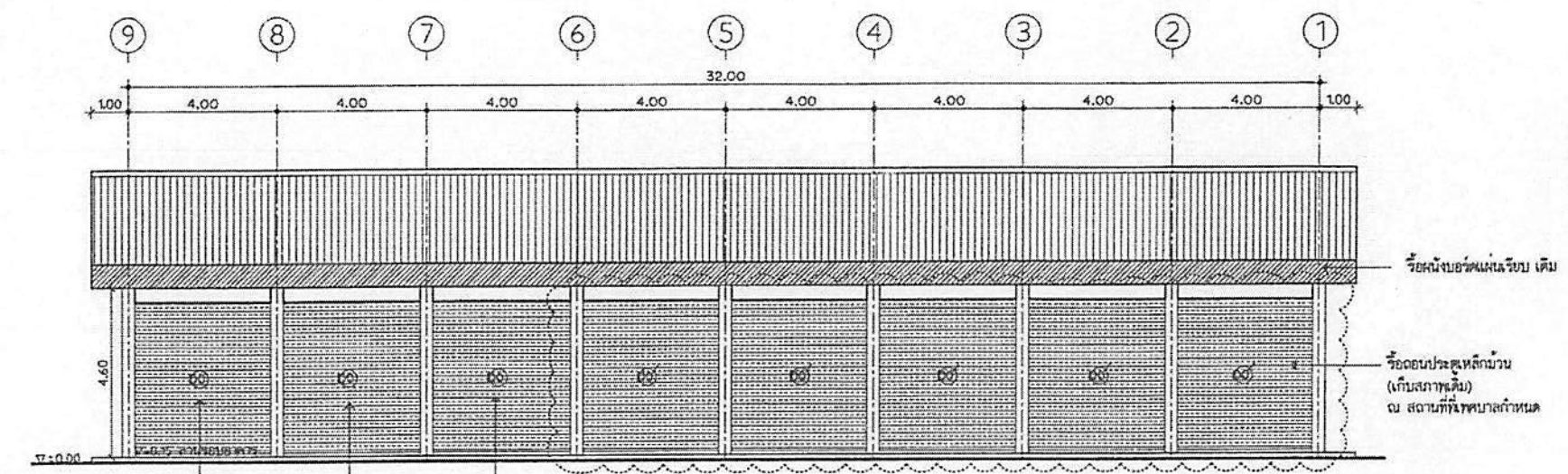

00 ประตูเหล็กบานเดิม คงไว้

รูปด้าน C (เดิม)  
มาตราส่วน 1:125

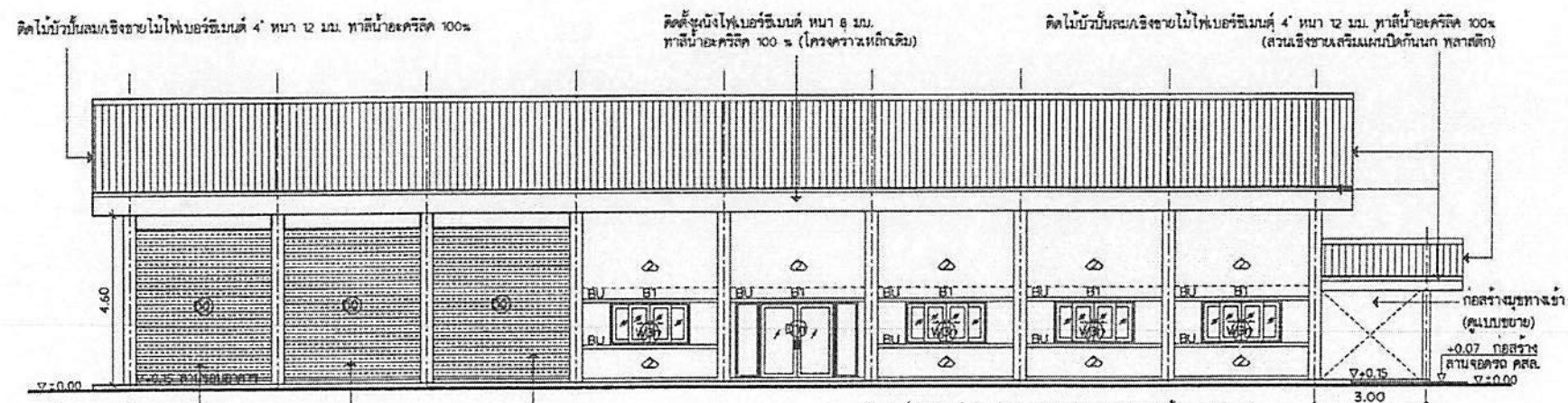

ประตูเหล็กบานเดิม คงไว้

รูปด้าน C (ปรับปรุง)  
มาตราส่วน 1:125

วันที่ 90/66



ส่วนควบคุมการก่อสร้าง  
สำนักงาน เขตเทศบาลนครขอนแก่น

การแก้ไข  
ครั้งที่ วันที่ ผู้แก้ไข

สำรวจ (นายวิฑูรย์ วัฒนสุข)  
นายวิฑูรย์ วัฒนสุข (นายวิฑูรย์ วัฒนสุข)  
นายวิฑูรย์ วัฒนสุข (นายวิฑูรย์ วัฒนสุข)

เขียนแบบ (นายวิฑูรย์ วัฒนสุข)  
นายวิฑูรย์ วัฒนสุข (นายวิฑูรย์ วัฒนสุข)

ตรวจ (นายวิฑูรย์ วัฒนสุข)  
นายวิฑูรย์ วัฒนสุข (นายวิฑูรย์ วัฒนสุข)

ตรวจ (นายวิฑูรย์ วัฒนสุข)  
นายวิฑูรย์ วัฒนสุข (นายวิฑูรย์ วัฒนสุข)

ตรวจ (นายวิฑูรย์ วัฒนสุข)  
นายวิฑูรย์ วัฒนสุข (นายวิฑูรย์ วัฒนสุข)

ตรวจ (นายวิฑูรย์ วัฒนสุข)  
นายวิฑูรย์ วัฒนสุข (นายวิฑูรย์ วัฒนสุข)

ตรวจ (นายวิฑูรย์ วัฒนสุข)  
นายวิฑูรย์ วัฒนสุข (นายวิฑูรย์ วัฒนสุข)

อนุมัติ (นายวิฑูรย์ วัฒนสุข)  
นายวิฑูรย์ วัฒนสุข (นายวิฑูรย์ วัฒนสุข)

12 ภายหลังควบคุมการก่อสร้าง  
นายวิฑูรย์ วัฒนสุข (นายวิฑูรย์ วัฒนสุข)

นายวิฑูรย์ วัฒนสุข (นายวิฑูรย์ วัฒนสุข)

นายวิฑูรย์ วัฒนสุข (นายวิฑูรย์ วัฒนสุข)

นายวิฑูรย์ วัฒนสุข (นายวิฑูรย์ วัฒนสุข)

นายวิฑูรย์ วัฒนสุข (นายวิฑูรย์ วัฒนสุข)

นายวิฑูรย์ วัฒนสุข (นายวิฑูรย์ วัฒนสุข)

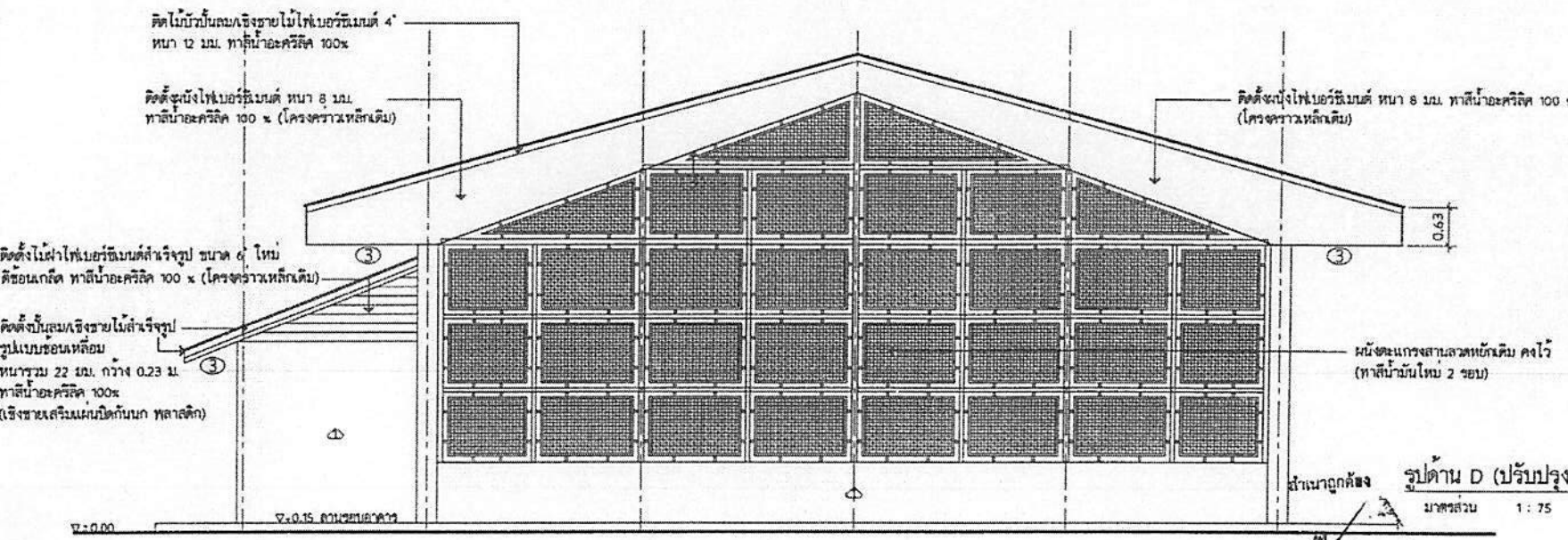
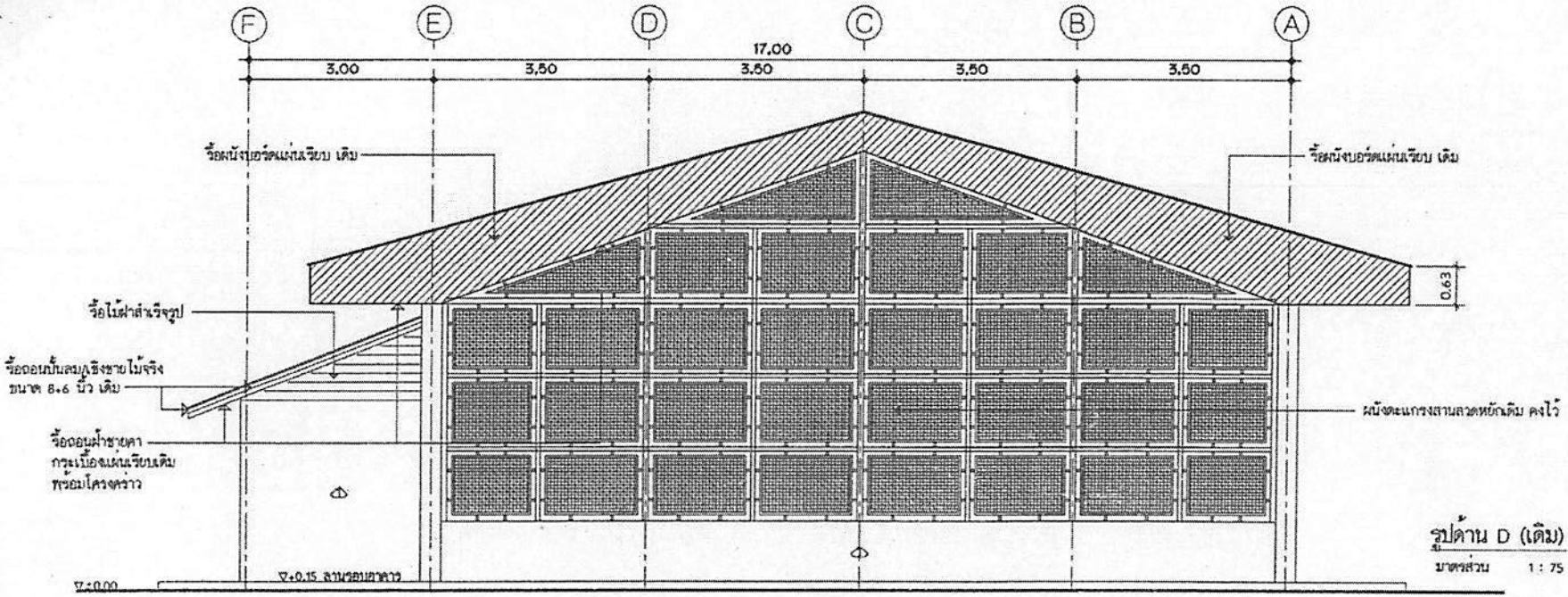

(นางสาวอรุณมาณี เซลสอง)  
ผู้รับผิดชอบทั่วไปปฏิบัติการ

นายวิฑูรย์ วัฒนสุข (นายวิฑูรย์ วัฒนสุข)







ส่วนควบคุมการก่อสร้าง  
สำนักวิชา เทคโนโลยีการเกษตร

กรมการโยธา

ครั้งที่	วันที่	แก้ไข
ครั้งที่	วันที่	แก้ไข

ผู้ควบคุมการก่อสร้าง  
(นายวิชาญ สุขสวัสดิ์)  
ผู้อำนวยการ

ผู้ควบคุมการก่อสร้าง  
(นายวิชาญ สุขสวัสดิ์)  
ผู้อำนวยการ

ผู้ควบคุมการก่อสร้าง  
(นายวิชาญ สุขสวัสดิ์)  
ผู้อำนวยการ

ผู้ควบคุมการก่อสร้าง  
(นายวิชาญ สุขสวัสดิ์)  
ผู้อำนวยการ

ผู้ควบคุมการก่อสร้าง  
(นายวิชาญ สุขสวัสดิ์)  
ผู้อำนวยการ

ผู้ควบคุมการก่อสร้าง  
(นายวิชาญ สุขสวัสดิ์)  
ผู้อำนวยการ

ผู้ควบคุมการก่อสร้าง  
(นายวิชาญ สุขสวัสดิ์)  
ผู้อำนวยการ

ผู้ควบคุมการก่อสร้าง  
(นายวิชาญ สุขสวัสดิ์)  
ผู้อำนวยการ

ผู้ควบคุมการก่อสร้าง  
(นายวิชาญ สุขสวัสดิ์)  
ผู้อำนวยการ

ผู้ควบคุมการก่อสร้าง  
(นายวิชาญ สุขสวัสดิ์)  
ผู้อำนวยการ

ผู้ควบคุมการก่อสร้าง  
(นายวิชาญ สุขสวัสดิ์)  
ผู้อำนวยการ

ผู้ควบคุมการก่อสร้าง  
(นายวิชาญ สุขสวัสดิ์)  
ผู้อำนวยการ

ผู้ควบคุมการก่อสร้าง  
(นายวิชาญ สุขสวัสดิ์)  
ผู้อำนวยการ

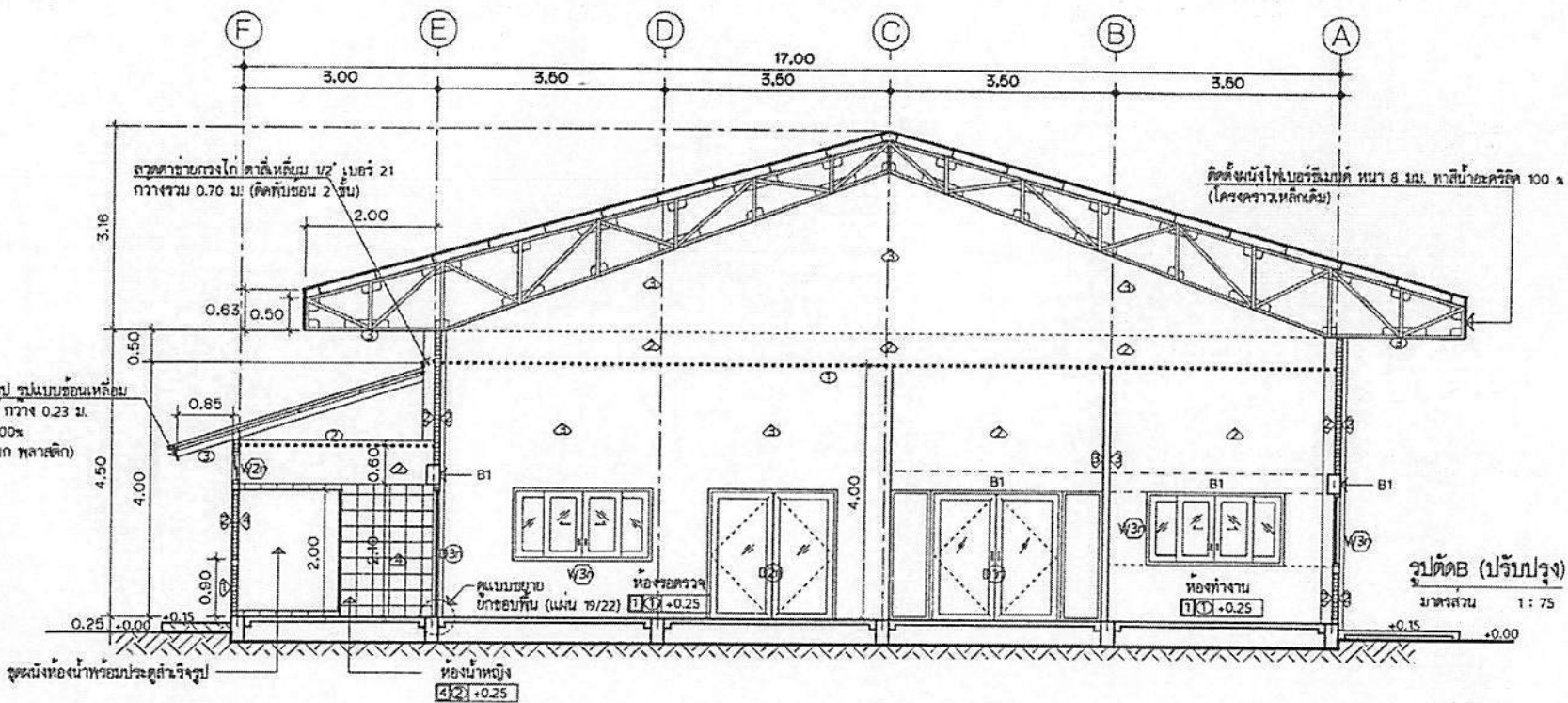

เชิงชายไม้สำเร็จรูป ฐานแบบคอนกรีต  
หน้ากว้าง 22 ซม. กว้าง 0.23 ม.  
ทาสีน้ำอะครีลิค 100%  
(เสริมแนวป้องกันนก พลาสติก)

รูปตัด B (ปรับปรุง)  
มาตราส่วน 1:75

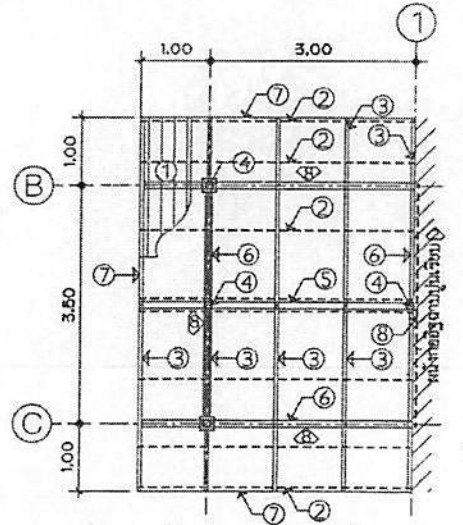

แปลนโครงสร้างหลังคา มุมทางเข้า (ปรับปรุง)  
มาตราส่วน 1:75

รายการประกอบโครงสร้างหลังคา

1. ฝ้าฉาบเรียบเบี่ยงมุมคู่ เค็ลยบตี
2. แฉกเหล็ก C 75x45x15x2.3 มม. @ 100 มม.
3. ฉันทันเหล็ก C 100x50x20x2.3 มม. @ 100 มม.
4. ค้ำเหล็ก 2C 100x50x20x2.3 มม.
5. ออโงเหล็ก 2C 100x50x20x2.3 มม.
6. ฉะแฉกเหล็ก 2C 100x50x20x2.3 มม.
7. ผนังไม้ไผ่บอร์นินด์ หน้า 8 มม. ทาสีน้ำอะครีลิค 100% โครงจันทันเหล็กทูลงจะลิ คัดไม้บัวไม้ไผ่บอร์นินด์ 4' หน้า 12 มม. ทาสี
8. เหล็กยึดค้ำ (เชิง) C 125x50x20x2.3 มม. ใต้ทุกเหล็ก 1/2' @ 0.80 ม.

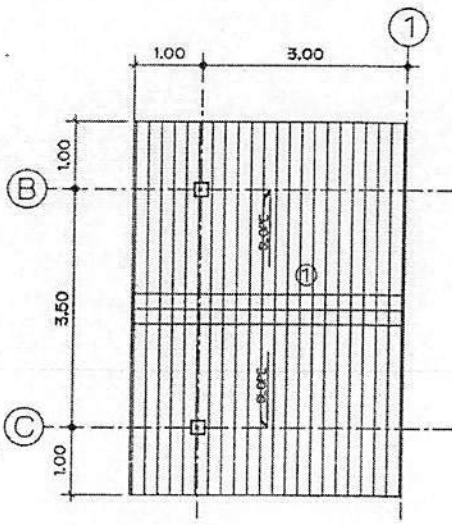

แปลนสร้างหลังคา มุมทางเข้า (ปรับปรุง)  
มาตราส่วน 1:75

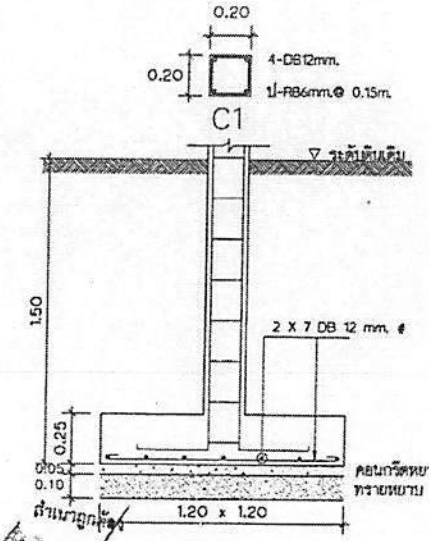

รูปตัดฐานราก F1

(นางสาวอรุณมาณี สุขสวัสดิ์)  
ผู้ควบคุมการก่อสร้าง

รองนายกเทศมนตรี ปฏิบัติราชการแทน  
อธิบดีเทศมนตรีนครอุบลราชธานี  
ปรับปรุงศูนย์บริการสาธารณสุข 2  
หนองบัว

ส่วนสาขาสถาปัตยกรรม  
ค.ในเมือง อ.เมือง จ.อุบลราชธานี

นายวิชาญ สุขสวัสดิ์  
รูปตัด B (ปรับปรุง)  
โครงสร้าง มุมทางเข้า (ปรับปรุง)

วันที่ 30/11/66





ส่วนควบคุมการก่อสร้าง  
สำนักงาน เขตเกษตรและสหกรณ์

แผนภูมิ

ครั้งที่	วันที่	ผู้แก้ไข
ครั้งที่ 1	14/12	นางสาวอรุณกานี เสงี่ยม
ครั้งที่ 2	14/12	นายสุวิทย์ วัฒนกิจ

เขียนแบบ  
(นายสุวิทย์ วัฒนกิจ)  
ผู้ควบคุมงาน

ตรวจ  
(นายสุวิทย์ วัฒนกิจ)  
หัวหน้าแผนกวิศวกรรม

ตรวจ  
(นายวิวัฒน์ สุทธิชัย)  
หัวหน้างานวิศวกรรมโยธา

ตรวจ  
(นายวิวัฒน์ สุทธิชัย)  
หัวหน้าส่วนควบคุมการก่อสร้าง

ตรวจ  
(นายวิวัฒน์ สุทธิชัย)  
ส่วนควบคุมการก่อสร้าง

เขียนแบบ  
(นายสุวิทย์ วัฒนกิจ)  
ผู้ควบคุมงาน

เขียนแบบ  
(นายสุวิทย์ วัฒนกิจ)  
ผู้ควบคุมงาน

เขียนแบบ  
(นายสุวิทย์ วัฒนกิจ)  
ผู้ควบคุมงาน

รองนายกเทศมนตรี ปฏิบัติราชการ  
นายกเทศมนตรีนครนครรังสิต

ปรับปรุงงานบริการสาธารณสุข 2  
หนองบัว

ส่วนราชการหนองบัว  
ค.เมือง หนองบัว จ.อุบลราชธานี

แปลนหลังคาปรับปรุง

มาตราที่ 1/22

ร. 90/66

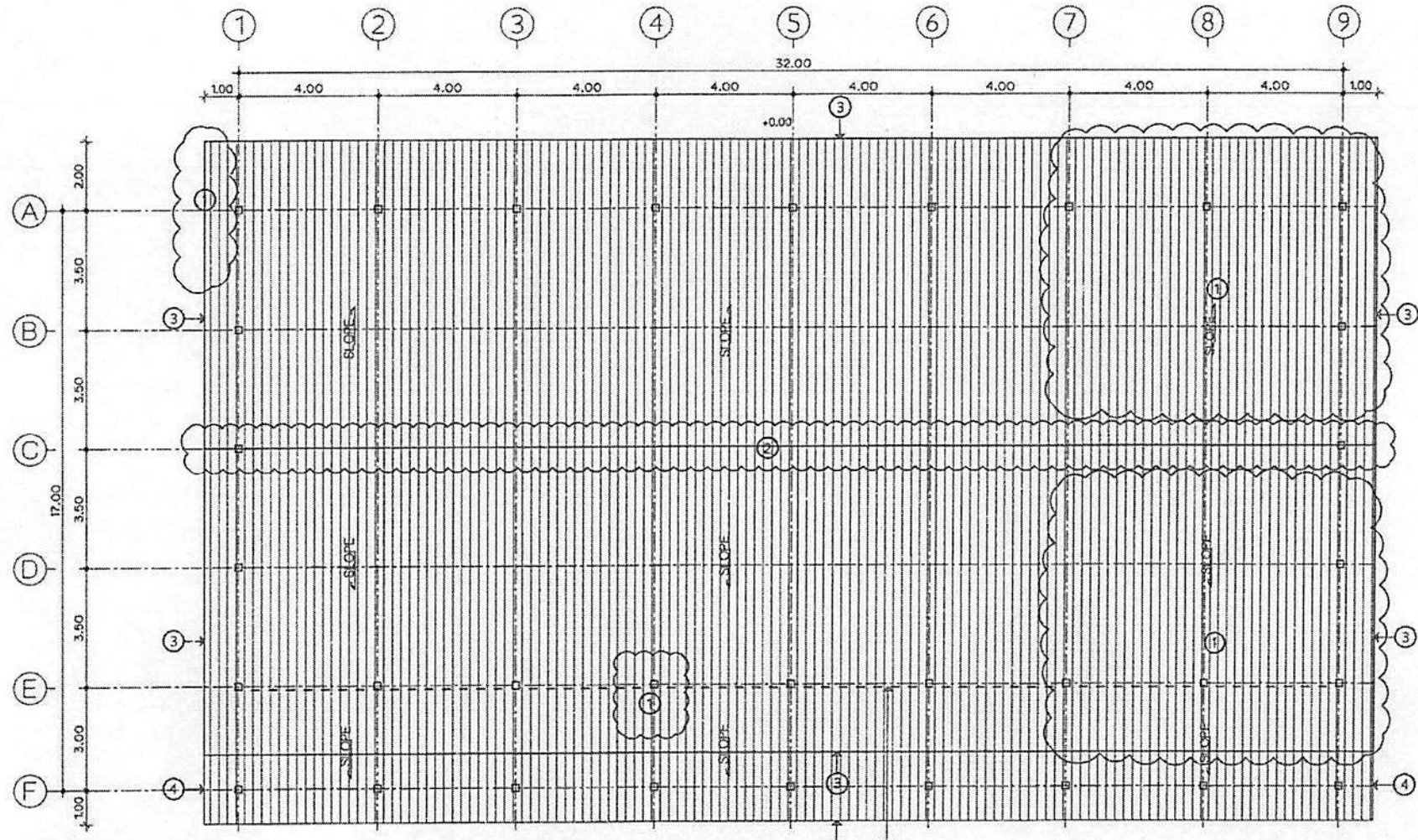

**สัญลักษณ์**

- ① คือ-เปลี่ยนแผ่นหลังคาตามจุดควบคุมระดับดิน จุดที่วัดขึ้น เป็นพื้นที่รวมไม่น้อยกว่า 60 ตร.ม. (ตำแหน่งปรับเปลี่ยนแปลงตามหน้างาน)
- ② คือ-เปลี่ยนแผ่นครอบบนหลังคาตามจุดควบคุมระดับดิน เป็นความยาวไม่น้อยกว่า 34 ม.
- ③ คือ-ติดตั้งใบร่มเงาเรียงราย ไม่ให้ใบร่มเงาซ้อนกัน 4' หน้า 12 ซม. ทาสีน้ำอะครีลิค 100%
- ④ คือ-ติดตั้งใบร่มเงาเรียงรายไม่ล้ำรั้วจริง รูปใบร่มเงาเหลี่ยม หน้ารวม 22 ซม. กว้าง 0.23 ม. ทาสีน้ำอะครีลิค 100%  
.. ส่วนใบร่มเงาที่จางให้ติดตั้งแนบติดกับทุกลาดติดตั้งตลอดแนว
- ⑤ บริเวณช่องว่างระหว่างแนวขอบหลังคาชั้นล่างบนหน้าหลังคา กับช่องหนึ่ง ให้ติดตั้งลวดตาข่ายทรงไก่ล่าพันกันขนาดเส้นทึบ 1/2" เบอร์ 21 กว้างรวม 0.70 ม. (ติดตั้งชั้น 2 ชั้น) ตลอดแนวยาวหลังคาชั้นล่าง

**แปลนหลังคาปรับปรุง**

มาตราส่วน 1 : 25

สำนักงานผู้จัด  
(นางสาวอรุณกานี เสงี่ยม)  
นักจัดการงานทั่วไปปฏิบัติการ



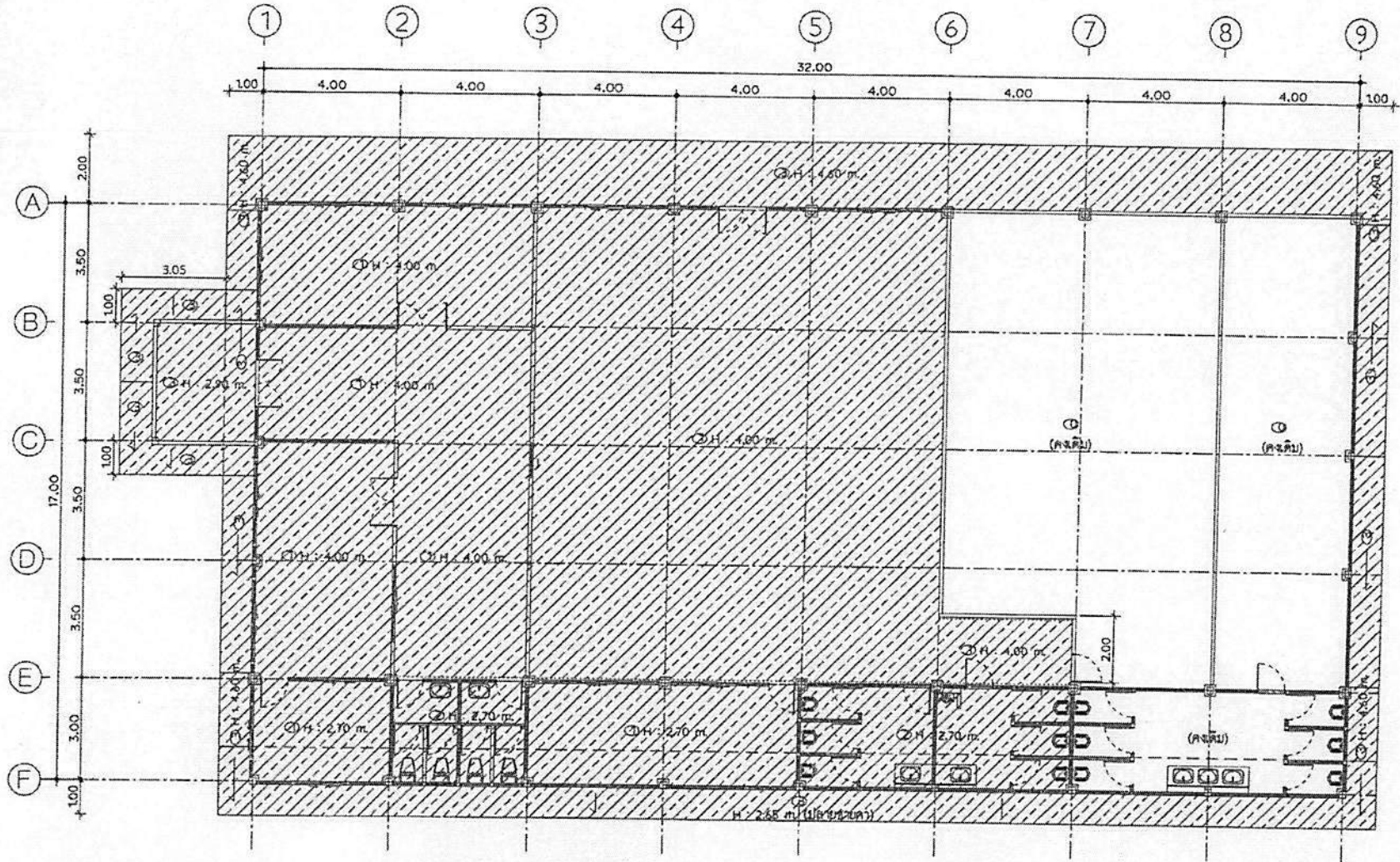

**รายละเอียดประกอบแบบผังอาคารปรับปรุงใหม่**

- ① โฉมเก่า (โครงสร้างเหล็กเสริมคอนกรีต)
- ① ผังอาคารชั้นที่มีขนาด 9 ม. ฉาบเรียบยขัด ทาสีน้ำอะครีติก 100% (โครงสร้างเหล็กเสริมสังกะสี ตามมาตรฐานผู้ผลิต)
- ② ผังอาคารชั้นที่มีขนาด 9 ม. ฉาบเรียบยขัด ทาสีน้ำอะครีติก 100% (โครงสร้างเหล็กเสริมสังกะสี ตามมาตรฐานผู้ผลิต)
- ③ ผังโถงบันไดมีขนาด 4 ม. ระบุขนาดอาคาร ฉาบเรียบยขัด ทาสีน้ำอะครีติก 100% ใหม่ (โครงสร้างเหล็กเสริมสังกะสี ๑๐.๕๐x๑.๕๐ ม. / ผลิตตามมาตรฐานผู้ผลิต)

**หมายเหตุ** H - ความสูงฝ้าเพดานจากพื้นบริเวณนั้นๆ  
 และสัญลักษณ์ มอก. ของ บิโพล. ช้าง TOA หรือเทียบเท่า

**แปลนฝ้าเพดาน (ปรับปรุง)**

มาตรฐาน 1 : 125

สำนักงานเขตพื้นที่การศึกษา  
 (นางสาวอรุณภรณ์ แซ่เอ็ง)  
 นักวิชาการงานทั่วไปปฏิบัติการ

<b>ส่วนควบคุมการก่อสร้าง</b> สำนักงานเขตพื้นที่การศึกษาราชบุรี		
ควบคุมการก่อสร้าง		
ครั้งที่	วันที่	แก้ไข
ครั้งที่ 1		
ครั้งที่ 2		
ครั้งที่ 3		
ครั้งที่ 4		
ครั้งที่ 5		
ครั้งที่ 6		
ครั้งที่ 7		
ครั้งที่ 8		
ครั้งที่ 9		
ครั้งที่ 10		
ครั้งที่ 11		
ครั้งที่ 12		
ครั้งที่ 13		
ครั้งที่ 14		
ครั้งที่ 15		
ครั้งที่ 16		
ครั้งที่ 17		
ครั้งที่ 18		
ครั้งที่ 19		
ครั้งที่ 20		
ครั้งที่ 21		
ครั้งที่ 22		
ครั้งที่ 23		
ครั้งที่ 24		
ครั้งที่ 25		
ครั้งที่ 26		
ครั้งที่ 27		
ครั้งที่ 28		
ครั้งที่ 29		
ครั้งที่ 30		
ครั้งที่ 31		
ครั้งที่ 32		
ครั้งที่ 33		
ครั้งที่ 34		
ครั้งที่ 35		
ครั้งที่ 36		
ครั้งที่ 37		
ครั้งที่ 38		
ครั้งที่ 39		
ครั้งที่ 40		
ครั้งที่ 41		
ครั้งที่ 42		
ครั้งที่ 43		
ครั้งที่ 44		
ครั้งที่ 45		
ครั้งที่ 46		
ครั้งที่ 47		
ครั้งที่ 48		
ครั้งที่ 49		
ครั้งที่ 50		
ครั้งที่ 51		
ครั้งที่ 52		
ครั้งที่ 53		
ครั้งที่ 54		
ครั้งที่ 55		
ครั้งที่ 56		
ครั้งที่ 57		
ครั้งที่ 58		
ครั้งที่ 59		
ครั้งที่ 60		
ครั้งที่ 61		
ครั้งที่ 62		
ครั้งที่ 63		
ครั้งที่ 64		
ครั้งที่ 65		
ครั้งที่ 66		
ครั้งที่ 67		
ครั้งที่ 68		
ครั้งที่ 69		
ครั้งที่ 70		
ครั้งที่ 71		
ครั้งที่ 72		
ครั้งที่ 73		
ครั้งที่ 74		
ครั้งที่ 75		
ครั้งที่ 76		
ครั้งที่ 77		
ครั้งที่ 78		
ครั้งที่ 79		
ครั้งที่ 80		
ครั้งที่ 81		
ครั้งที่ 82		
ครั้งที่ 83		
ครั้งที่ 84		
ครั้งที่ 85		
ครั้งที่ 86		
ครั้งที่ 87		
ครั้งที่ 88		
ครั้งที่ 89		
ครั้งที่ 90		
ครั้งที่ 91		
ครั้งที่ 92		
ครั้งที่ 93		
ครั้งที่ 94		
ครั้งที่ 95		
ครั้งที่ 96		
ครั้งที่ 97		
ครั้งที่ 98		
ครั้งที่ 99		
ครั้งที่ 100		



ส่วนควบคุมการก่อสร้าง  
สำนักวิชา วิทยาลัยราชภัฏวไลยอลงกรณ์

กรรมการ  
ศาสตราจารย์ ดร. วิเชียร วัฒนชัย  
ศาสตราจารย์ ดร. วิเชียร วัฒนชัย  
ศาสตราจารย์ ดร. วิเชียร วัฒนชัย  
ศาสตราจารย์ ดร. วิเชียร วัฒนชัย

ศาสตราจารย์ ดร. วิเชียร วัฒนชัย  
(นายกสภาฯ วิทยาลัยราชภัฏวไลยอลงกรณ์)

ศาสตราจารย์ ดร. วิเชียร วัฒนชัย  
(นายกสภาฯ วิทยาลัยราชภัฏวไลยอลงกรณ์)

ศาสตราจารย์ ดร. วิเชียร วัฒนชัย  
(นายกสภาฯ วิทยาลัยราชภัฏวไลยอลงกรณ์)

ศาสตราจารย์ ดร. วิเชียร วัฒนชัย  
(นายกสภาฯ วิทยาลัยราชภัฏวไลยอลงกรณ์)

ศาสตราจารย์ ดร. วิเชียร วัฒนชัย  
(นายกสภาฯ วิทยาลัยราชภัฏวไลยอลงกรณ์)

ศาสตราจารย์ ดร. วิเชียร วัฒนชัย  
(นายกสภาฯ วิทยาลัยราชภัฏวไลยอลงกรณ์)

ศาสตราจารย์ ดร. วิเชียร วัฒนชัย  
(นายกสภาฯ วิทยาลัยราชภัฏวไลยอลงกรณ์)

ศาสตราจารย์ ดร. วิเชียร วัฒนชัย  
(นายกสภาฯ วิทยาลัยราชภัฏวไลยอลงกรณ์)

ศาสตราจารย์ ดร. วิเชียร วัฒนชัย  
(นายกสภาฯ วิทยาลัยราชภัฏวไลยอลงกรณ์)

ศาสตราจารย์ ดร. วิเชียร วัฒนชัย  
(นายกสภาฯ วิทยาลัยราชภัฏวไลยอลงกรณ์)

ศาสตราจารย์ ดร. วิเชียร วัฒนชัย  
(นายกสภาฯ วิทยาลัยราชภัฏวไลยอลงกรณ์)

ศาสตราจารย์ ดร. วิเชียร วัฒนชัย  
(นายกสภาฯ วิทยาลัยราชภัฏวไลยอลงกรณ์)

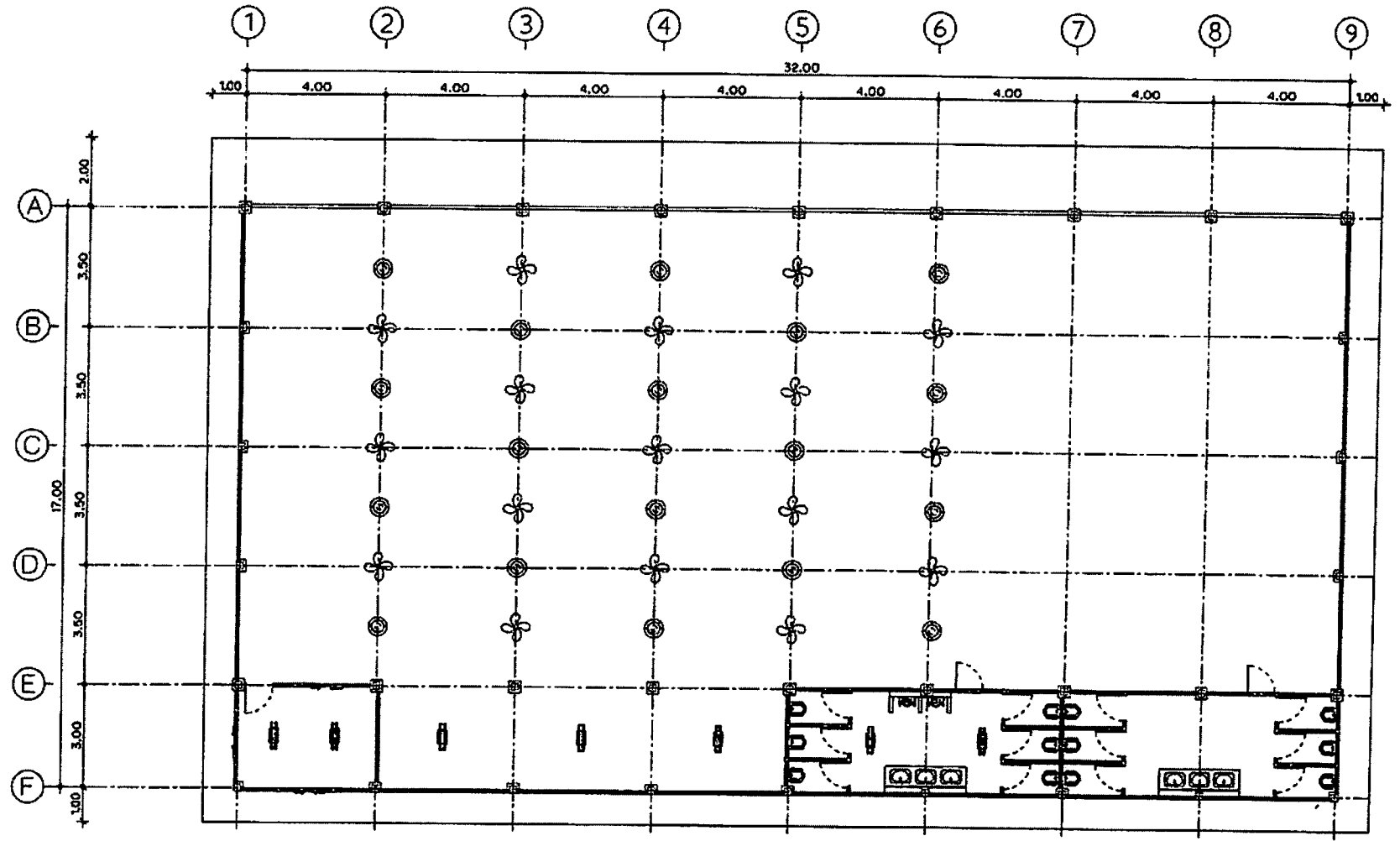

แปลนไฟฟ้า (เดิม) : ร้อยถอน  
มาตราส่วน 1 : 125

**รายการร้อยถอนงานไฟฟ้า**

- ร้อยถอนโคมโคมไฟเดิม จำนวน 13 ชุด
- ร้อยถอนโคมไฟเดิม 48" แสงขาวตามเดิม จำนวน 17 ชุด
- ร้อยถอนโคมไฟรุ่นใหม่โคมไฟเดิมแสงสีส้มแสง แสงสีฟ้า HPSB LED T8 2x18W เดิม จำนวน 7 ชุด  
(• ร้อยถอนตัวตามขนาดเดิม นำมาใช้ที่สถานที่ ที่พบปะหา กักตุน)

**สัญลักษณ์ไฟฟ้า**

- โคมไฟ LED T8 2x18W โคมไฟชุดแสงขาวโคมไฟเดิมและโคมไฟแสง แสงสีฟ้าที่ขาด
- โคมไฟโคมไฟเดิม
- โคมไฟโคมไฟ

สำนักวิชา  
(นางสาวอรุณรัตน์ เสงี่ยม)  
นักวิชาการงานทั่วไปปฏิบัติการ

รองนายกเทศมนตรี ปฏิบัติราชการแทน  
นายกเทศมนตรีบริหารการก่อสร้าง  
บริษัท ร้อยถอนงานไฟฟ้า

บริษัท ร้อยถอนงานไฟฟ้า

แปลนไฟฟ้า (เดิม) : ร้อยถอน

วันที่ 16/22



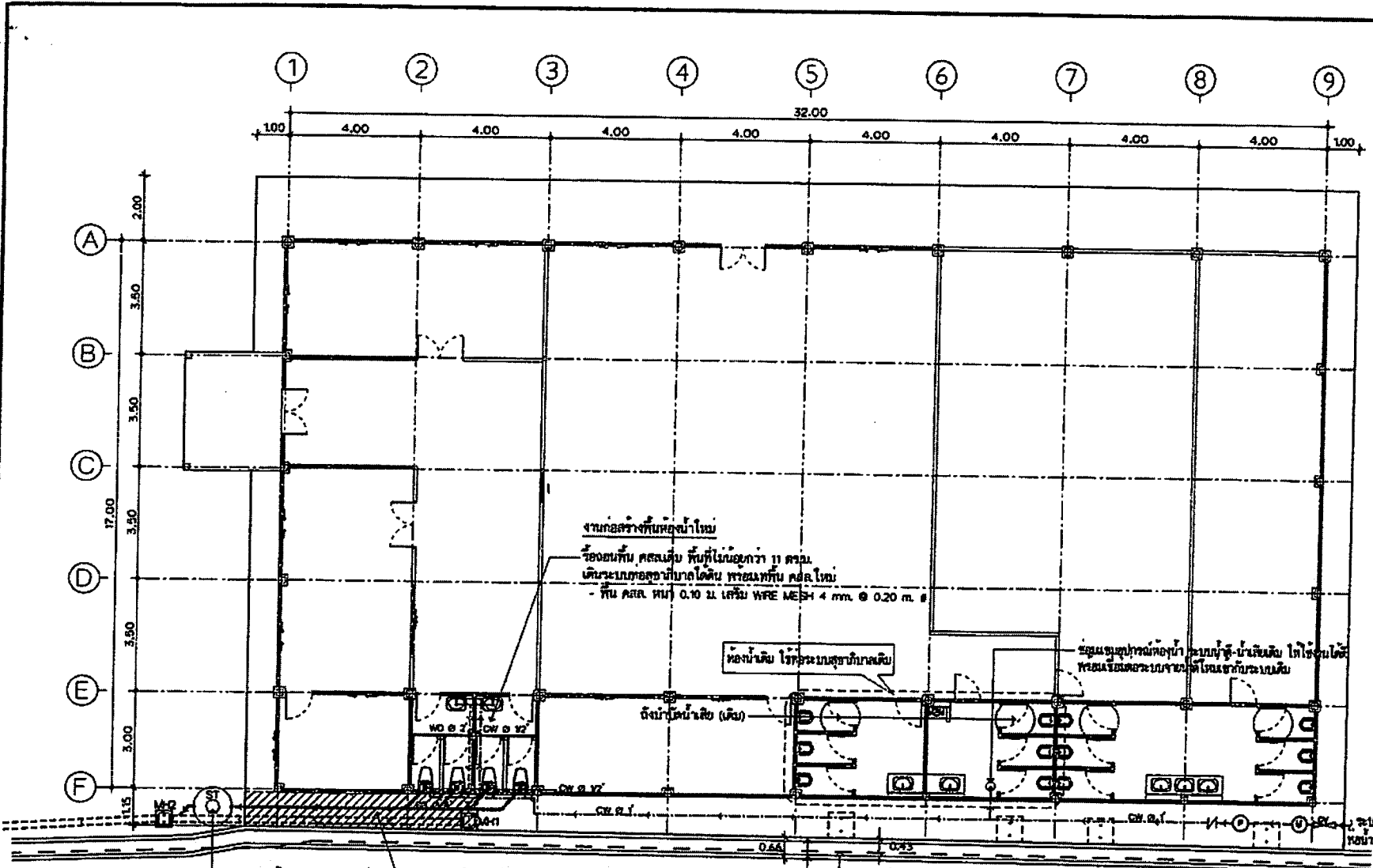

ถังน้ำดื่มสำหรับดื่มใหม่  
หรือไม้เป็นอากาศ ความจุ 800 ลิตร  
พร้อมท่อน้ำ คสล. 2 นิ้วต่อท่อระบายน้ำ  
(ดูแบบขยาย)

ห้องนอนพื้น คอนกรีต พื้นที่ไม่น้อยกว่า 7 ตร.ม.  
เดินระบบท่อน้ำระบายน้ำสกปรก พร้อมท่อน้ำ คสล. ใหม่ พร้อมท่อน้ำ  
- พื้น AREA พื้น 0.10 ม. เสริม WFE MESH 4 มม. @ 0.20 ม. #

- สัญลักษณ์**
- CW Ø 1" CW Ø 1/2" ท่อน้ำประปา (COLDWATER LINE) PVC CLASS B.S
  - WD Ø 2" ระบายน้ำเสีย (WASTE DRAIN) PVC CLASS B.S
  - SD Ø 4" ฝักรับน้ำ (SOIL DRAIN) PVC CLASS B.S (ตามข้อ 90 ของฯ ใต้ข้อ 90 ของฯ ข้อ 45 ของฯ หรือตัว Y
  - ท่อระบายน้ำทิ้ง Ø 8" PVC CLASS B.S
  - ไม้ท่อน้ำ คสล. (ดูแบบขยาย)

- ⊙ มีน้ำชนิดโมดิ แรตดื่มบรรจุที่ขนาด 300 ลิตร (300w)  
- ปริมาณน้ำสูงสุด 63 ลิตร / นาที  
- ครอบคลุมโครงการห้องสุขาทั้งหมดภายใน 12 มม. @ 0.15 ม. #
- ⊙ มีคอกน้ำชนิดพลาสติก ขนาด 1 เมตร x 1 เมตร x 2 นิ้ว ขนาด 1'
- ⊕ วาล์ว (GATE VALVE) ของห้อง 1'
- ⊖ วาล์วที่น้ำขึ้นลงของห้อง 1'

**แบบระบบสุขาภิบาล**  
มาตราส่วน 1 : 125

สำเนาถูกต้อง  
(นางสาวอารีย์ หนอง)  
มีวิศวกรลงนามทั่วไปปฏิบัติงาน



ส่วนควบคุมการก่อสร้าง  
สำนักงาน กรุงเทพมหานคร

วันที่	ชื่อ	ตำแหน่ง
17/06/66	[Signature]	วิศวกรควบคุมการก่อสร้าง
17/06/66	[Signature]	วิศวกรควบคุมการก่อสร้าง

[Signature]  
(นางสาวอารีย์ หนอง)  
วิศวกรควบคุมการก่อสร้าง

[Signature]  
(นางสาวอารีย์ หนอง)  
วิศวกรควบคุมการก่อสร้าง

[Signature]  
(นางสาวอารีย์ หนอง)  
วิศวกรควบคุมการก่อสร้าง

[Signature]  
(นางสาวอารีย์ หนอง)  
วิศวกรควบคุมการก่อสร้าง

(นางสาวอารีย์ หนอง)  
วิศวกรควบคุมการก่อสร้าง

นางสาวอารีย์ หนอง  
วิศวกรควบคุมการก่อสร้าง

วันที่ 17/06/66





ส่วนควบคุมการก่อสร้าง  
สำนักช่างเทคนิคสาธารณสุข

การแก้ไข

ครั้งที่	วันที่	ผู้แก้ไข
1		

ผู้ควบคุมการก่อสร้าง (นายสุวิทย์ วัฒนสุข)

วิศวกร (นายสุวิทย์ วัฒนสุข)

ช่างเทคนิค (นายสุวิทย์ วัฒนสุข)

ช่างเทคนิค (นายสุวิทย์ วัฒนสุข)

ช่างเทคนิค (นายสุวิทย์ วัฒนสุข)

ช่างเทคนิค (นายสุวิทย์ วัฒนสุข)

ช่างเทคนิค (นายสุวิทย์ วัฒนสุข)

ช่างเทคนิค (นายสุวิทย์ วัฒนสุข)

ช่างเทคนิค (นายสุวิทย์ วัฒนสุข)

ช่างเทคนิค (นายสุวิทย์ วัฒนสุข)

ช่างเทคนิค (นายสุวิทย์ วัฒนสุข)

ช่างเทคนิค (นายสุวิทย์ วัฒนสุข)

ช่างเทคนิค (นายสุวิทย์ วัฒนสุข)

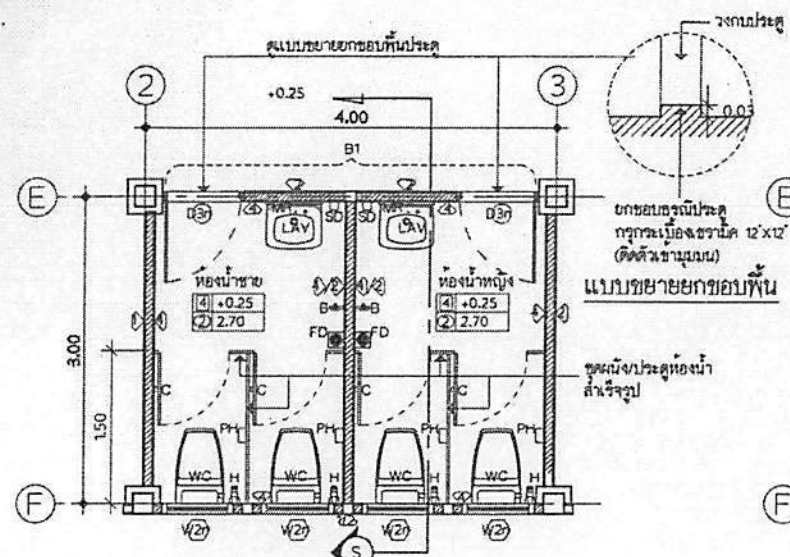

ขยายแปลนห้องน้ำ - ส้วม (สร้างใหม่)

มาตรฐาน 1 : 50

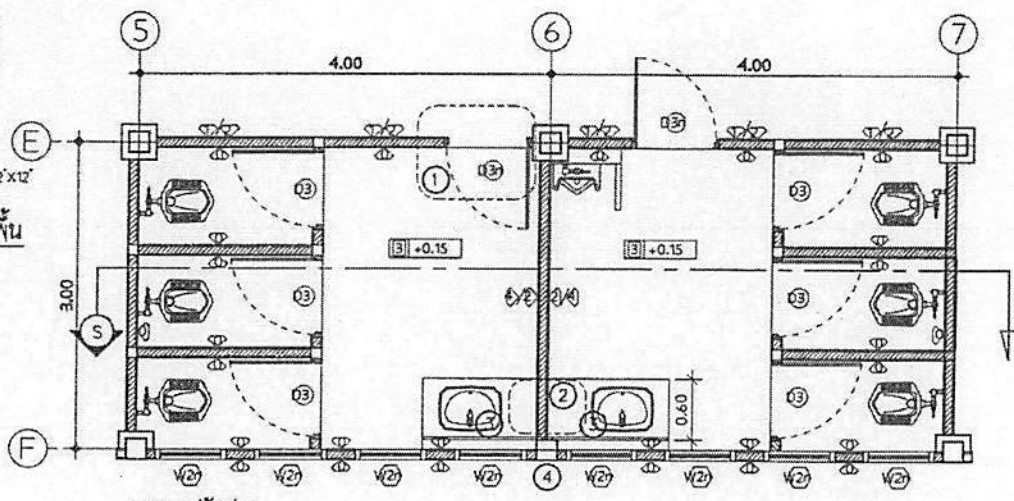

ขยายแปลนห้องน้ำ - ส้วม (ปรับปรุง)

มาตรฐาน 1 : 50

รายการปรับปรุง

- 1) รื้อถอนโถปัสสาวะชายพร้อมชุดอุปกรณ์เดิม 1 ชุด รื้อถอนผนัง กว้าง 0.23 ม. สูง 2.70 ม. ติดตั้งโถปัสสาวะชายชนิดกดชักโครกแบบติดตั้งบนผนัง งานแนวทาบงานให้เรียบร้อย
- 2) รื้อถอนอ่างล้างหน้าพร้อมชุดอุปกรณ์เดิม 1 ชุด ชุดของเคาน์เตอร์ กว้าง 0.23 ม. สูง 0.25 ม. ติดตั้งอ่างล้างหน้าชนิดกดชักโครกแบบติดตั้งบนผนัง งานแนวทาบงานให้เรียบร้อย ทราย 0.08 ม. เสาเข็มเหล็กเสริม 209 มม. ๑ 0.15 มม.

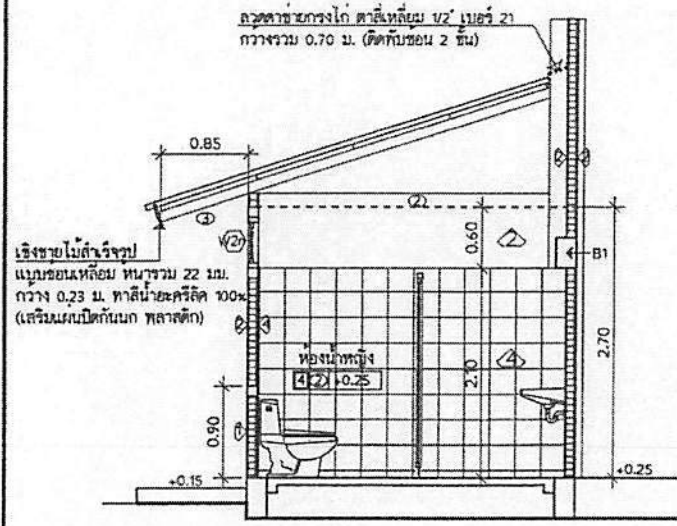

รูปตัดห้องน้ำ - ส้วม (สร้างใหม่)

มาตรฐาน 1 : 50

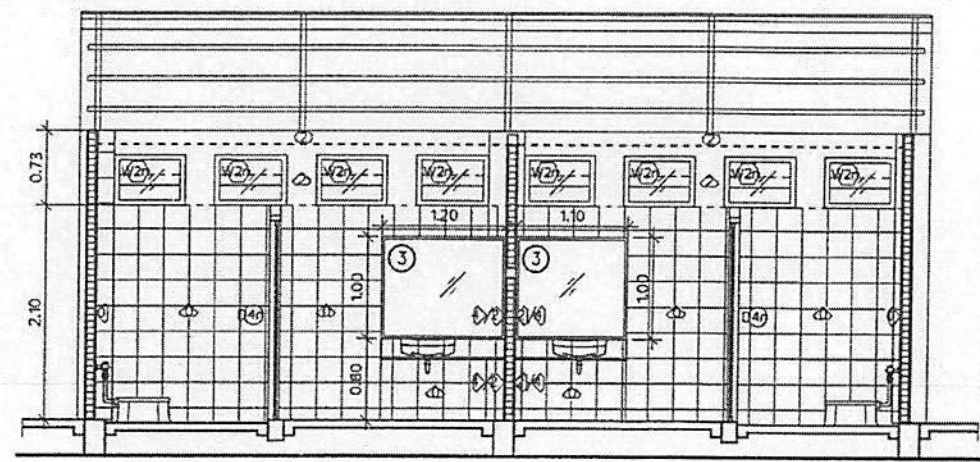

รูปตัดห้องน้ำ - ส้วม (ปรับปรุง)

มาตรฐาน 1 : 50

- 3) รื้อถอนกระเบื้องเดิม ติดตั้งกระเบื้องปูผนังชนิดทนน้ำตามเดิม พร้อมติดตั้งกั้น
- 4) ซ่อมแซมอุปกรณ์ห้องน้ำ ระบบน้ำดื่ม-น้ำเย็นเดิม ให้ใช้งานได้ พร้อมเชื่อมท่อระบบจ่ายน้ำดื่มจากกระเบื้องเดิม

(นางสาวอรุณรัตน์ เสงทอง)  
นักเขียนแบบสถาปัตย์

นายกเทศมนตรี ปฏิบัติราชการแทน  
ผู้ว่าราชการจังหวัดนครราชสีมา

ปรับปรุงศูนย์บริการสาธารณสุข 2  
หนองบัว

ส่วนสาธารณสุขหนองบัว  
ส.ในเมือง อ.เมือง จ.นครราชสีมา

แผนกช่าง  
ขยายแปลน/รูปตัดห้องน้ำ - ส้วม  
(ปรับปรุง)

แผนกช่าง  
ร. 90/166 19/22







กรมควบคุมอาคาร  
สำนักงานเขตหนองจอก

ประเภท  
ชนิด  
เลขที่

วันที่  
ชื่อ  
ตำแหน่ง  
ชื่อ  
ตำแหน่ง

ชื่อ  
(นาย/นาง/นางสาว)  
ตำแหน่ง

ชื่อ  
(นาย/นาง/นางสาว)  
ตำแหน่ง

ชื่อ  
(นาย/นาง/นางสาว)  
ตำแหน่ง

ชื่อ  
(นาย/นาง/นางสาว)  
ตำแหน่ง

ชื่อ  
(นาย/นาง/นางสาว)  
ตำแหน่ง

ชื่อ  
(นาย/นาง/นางสาว)  
ตำแหน่ง

ชื่อ  
(นาย/นาง/นางสาว)  
ตำแหน่ง

ชื่อ  
(นาย/นาง/นางสาว)  
ตำแหน่ง

ชื่อ  
(นาย/นาง/นางสาว)  
ตำแหน่ง

ชื่อ  
(นาย/นาง/นางสาว)  
ตำแหน่ง

ชื่อ  
(นาย/นาง/นางสาว)  
ตำแหน่ง

ชื่อ  
(นาย/นาง/นางสาว)  
ตำแหน่ง

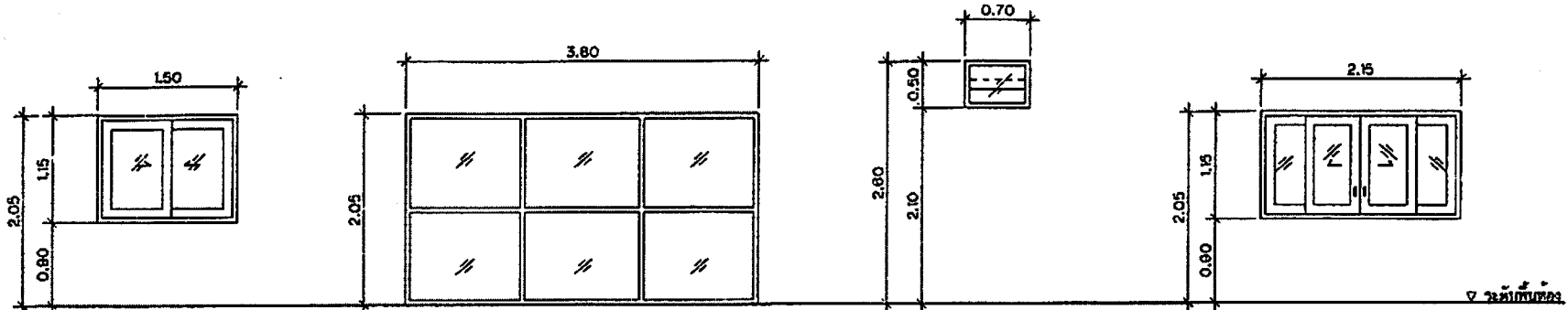

- (ก) หน้าต่างชนิด (ทงไว้)
  - หน้าต่างบานเลื่อนชนิดไม้
  - วงกบอลูมิเนียมสีชา
  - กรอบบานอลูมิเนียมสีชา กระดาษใยหนา 5 มม.
  - ฟิล์มพลาสติกกันรังสีความร้อน
- (ข) หน้าต่างบานกระพ๋ายชนิดไม้
  - หน้าต่างบานกระพ๋ายชนิดไม้
  - วงกบอลูมิเนียมสีชา
  - กรอบบานอลูมิเนียมสีชา กระดาษใยหนา 5 มม.
  - ฟิล์มพลาสติกกันรังสีความร้อน
- (ค) หน้าต่างบานกลัดชนิดไม้
  - หน้าต่างบานกลัดชนิดไม้
  - วงกบอลูมิเนียมสีชา
  - กรอบบานอลูมิเนียมสีชา กระดาษใยหนา 5 มม.
  - ฟิล์มพลาสติกกันรังสีความร้อน
- (ง) หน้าต่างบานเลื่อนชนิดไม้
  - หน้าต่างบานเลื่อนชนิดไม้
  - วงกบอลูมิเนียมสีชา
  - กรอบบานอลูมิเนียมสีชา กระดาษใยหนา 5 มม.
  - ฟิล์มพลาสติกกันรังสีความร้อน

• หมายเหตุ งานอลูมิเนียมจัดทำประตูหน้าต่าง ต้องมี มอก. และความหนาไม่น้อยกว่า 12 มม.

แบบขยายหน้าต่าง  
มาตราส่วน 1 : 50

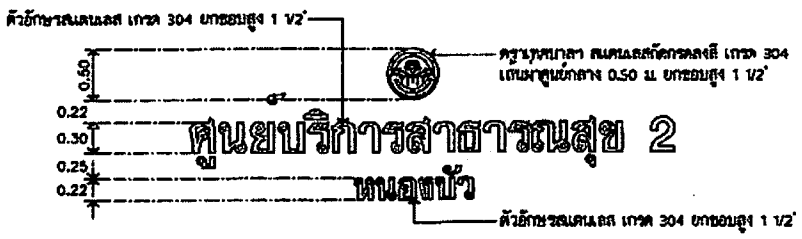

แบบขยายตู้บริการ  
มาตราส่วน 1 : 50

สำเนาถูกต้อง  
(นางสาวอรุณภาณี เจตอง)  
นักวิชาการงานทั่วไปปฏิบัติงาน

เลขที่ 70/66 วันที่ 22/22