



ประกาศเทศบาลนครอุบลราชธานี

เรื่อง ประกวดราคาจ้างก่อสร้างโครงการปรับปรุงถนน ค.ส.ล.และระบบระบายน้ำ ซอยแยกซอยเลี้ยงเมือง ๕ (ข้างบ้านเลขที่ ๒๕/๖) ด้วยวิธีประกวดราคาอิเล็กทรอนิกส์ (e-bidding)

เทศบาลนครอุบลราชธานี มีความประสงค์จะประกวดราคาจ้างก่อสร้างโครงการปรับปรุงถนน ค.ส.ล.และระบบระบายน้ำ ซอยแยกซอยเลี้ยงเมือง ๕ (ข้างบ้านเลขที่ ๒๕/๖) ด้วยวิธีประกวดราคาอิเล็กทรอนิกส์ (e-bidding) ราคาากลางของงานจ้างก่อสร้าง ในการประกวดราคาครั้งนี้ เป็นเงินทั้งสิ้น ๖๔๗,๑๕๐.๑๐ บาท (หกแสนสี่หมื่นเจ็ดพันหนึ่งร้อยห้าสิบบาทสิบสตางค์) ตามรายการ ดังนี้

โครงการปรับปรุงถนน ค.ส.ล.และ ระบบระบายน้ำ ซอยแยกซอย เลี้ยงเมือง ๕ (ข้างบ้านเลขที่ ๒๕/ ๖)	จำนวน	๑	โครงการ
---	-------	---	---------

ผู้ยื่นข้อเสนอจะต้องมีคุณสมบัติ ดังต่อไปนี้

๑. มีความสามารถตามกฎหมาย
๒. ไม่เป็นบุคคลล้มละลาย
๓. ไม่อยู่ระหว่างเลิกกิจการ
๔. ไม่เป็นบุคคลซึ่งอยู่ระหว่างถูกระงับการยื่นข้อเสนอหรือทำสัญญากับหน่วยงานของรัฐไว้ชั่วคราว เนื่องจากเป็นผู้ที่ไม่ผ่านเกณฑ์การประเมินผลการปฏิบัติงานของผู้ประกอบการตามระเบียบ ที่รัฐมนตรีว่าการกระทรวงการคลังกำหนดตามที่ประกาศเผยแพร่ในระบบเครือข่ายสารสนเทศของกรมบัญชีกลาง
๕. ไม่เป็นบุคคลซึ่งถูกระงับชื่อไว้ในบัญชีรายชื่อผู้ทำงานและได้แจ้งเวียนชื่อให้เป็นผู้ทำงาน ของหน่วยงานของรัฐในระบบเครือข่ายสารสนเทศของกรมบัญชีกลาง ซึ่งรวมถึงนิติบุคคลที่ผู้ทำงานเป็นหุ้นส่วนผู้จัดการ กรรมการผู้จัดการ ผู้บริหาร ผู้มีอำนาจในการดำเนินงานในกิจการของนิติบุคคลนั้นด้วย
๖. มีคุณสมบัติและไม่มีลักษณะต้องห้ามตามที่คณะกรรมการนโยบายการจัดซื้อจัดจ้างและ การบริหารพัสดุภาครัฐกำหนดในราชกิจจานุเบกษา

๗. เป็นบุคคลธรรมดาหรือนิติบุคคลผู้มีอาชีพรับจ้างงานที่ประกวดราคาอิเล็กทรอนิกส์ดังกล่าว

๘. ไม่เป็นผู้มีผลประโยชน์ร่วมกันกับผู้ยื่นข้อเสนอรายอื่นที่เข้ายื่นข้อเสนอให้แก่เทศบาลนครอุบลราชธานี ณ วันประกาศประกวดราคาอิเล็กทรอนิกส์ หรือไม่เป็นผู้กระทำการอันเป็นการขัดขวางการแข่งขันราคาอย่างเป็นธรรม ในการประกวดราคาอิเล็กทรอนิกส์ครั้งนี้

๙. ไม่เป็นผู้ได้รับเอกสิทธิ์หรือความคุ้มกัน ซึ่งอาจปฏิเสธไม่ยอมขึ้นศาลไทย เว้นแต่รัฐบาลของผู้ยื่นข้อเสนอได้มีคำสั่งสละเอกสิทธิ์และความคุ้มกันเช่นนั้น

๑๐. ผู้ยื่นข้อเสนอต้องมีผลงานก่อสร้างประเภทเดียวกันกับผลงานที่ประกวดราคาจ้างก่อสร้างในวงเงินไม่น้อยกว่า ๓๓๑,๕๐๐.๐๐ บาท (สามแสนสามหมื่นหนึ่งพันห้าร้อยบาทถ้วน) และเป็นผลงานที่เป็นคู่สัญญาโดยตรงกับหน่วยงานของรัฐ หรือหน่วยงานเอกชนที่ เทศบาลนครอุบลราชธานี เชื่อถือ

๑๑. ผู้ยื่นข้อเสนอที่ยื่นข้อเสนอในรูปแบบของ "กิจการร่วมค้า" ต้องมีคุณสมบัติดังนี้

กรณีที่ข้อตกลงระหว่างผู้เข้าร่วมค้ากำหนดให้ผู้เข้าร่วมค้ารายใดรายหนึ่งเป็นผู้เข้าร่วมค้าหลัก ข้อตกลงระหว่างผู้เข้าร่วมค้าจะต้องมีการกำหนดสัดส่วนหน้าที่และความรับผิดชอบในปริมาณงาน สิ่งของ หรือมูลค่า ตามสัญญาของผู้เข้าร่วมค้าหลักมากกว่าผู้เข้าร่วมค้ารายอื่นทุกราย

กรณีที่ข้อตกลงระหว่างผู้เข้าร่วมค้ากำหนดให้ผู้เข้าร่วมค้ารายใดรายหนึ่งเป็นผู้เข้าร่วมค้าหลัก กิจการร่วมค่านั้นต้องใช้ผลงานของผู้เข้าร่วมค้าหลักรายเดียวเป็นผลงานของกิจการร่วมค้าที่ยื่นข้อเสนอ

สำหรับข้อตกลงระหว่างผู้เข้าร่วมค้าที่ไม่ได้กำหนดให้ผู้เข้าร่วมค้ารายใดเป็นผู้เข้าร่วมค้าหลัก ผู้เข้าร่วมค้าทุกรายจะต้องมีคุณสมบัติครบถ้วนตามเงื่อนไขที่กำหนดไว้ในเอกสารเชิญชวน หรือหนังสือเชิญชวน

กรณีที่ข้อตกลงระหว่างผู้เข้าร่วมค้ากำหนดให้มีการมอบหมายผู้เข้าร่วมค้ารายใดรายหนึ่งเป็นผู้ยื่นข้อเสนอ ในนามกิจการร่วมค้า การยื่นข้อเสนอดังกล่าวไม่ต้องมีหนังสือมอบอำนาจ

สำหรับข้อตกลงระหว่างผู้เข้าร่วมค้าที่ไม่ได้กำหนดให้ผู้เข้าร่วมค้ารายใดเป็นผู้ยื่นข้อเสนอ ผู้เข้าร่วมค้าทุกรายจะต้องลงลายมือชื่อในหนังสือมอบอำนาจให้ผู้เข้าร่วมค้ารายใดรายหนึ่งเป็นผู้ยื่นข้อเสนอในนามกิจการร่วมค้า

๑๒. ผู้ยื่นข้อเสนอต้องลงทะเบียนที่มีข้อมูลถูกต้องครบถ้วนในระบบจัดซื้อจัดจ้างภาครัฐด้วยอิเล็กทรอนิกส์ (Electronic Government Procurement : e-GP) ของกรมบัญชีกลาง

๑๓. ผู้ยื่นข้อเสนอต้องมีมูลค่าสุทธิของกิจการ ดังนี้

(๑) กรณีผู้ยื่นข้อเสนอเป็นนิติบุคคลที่จัดตั้งขึ้นตามกฎหมายไทยซึ่งได้จดทะเบียนเกินกว่า ๑ ปี ต้องมีมูลค่าสุทธิของกิจการ จากผลต่างระหว่างสินทรัพย์สุทธิหักด้วยหนี้สินสุทธิ ที่ปรากฏในงบแสดงฐานะการเงินที่มีการตรวจรับรองแล้ว ซึ่งจะต้องแสดงค่าเป็นบวก ๑ ปีสุดท้ายก่อนวันยื่นข้อเสนอ

(๒) สำหรับการจัดซื้อจัดจ้างครั้งหนึ่งที่มีวงเงินเกิน ๕๐๐,๐๐๐ บาทขึ้นไป กรณีผู้ยื่นข้อเสนอเป็นบุคคลธรรมดา โดยพิจารณาจากหนังสือรับรองบัญชีเงินฝาก ไม่เกิน ๙๐ วันก่อนวันยื่นข้อเสนอ โดยต้องมีเงินฝากคงเหลือในบัญชีธนาคารเป็นมูลค่า ๑ ใน ๔ ของมูลค่างบประมาณของโครงการหรือรายการที่ยื่นข้อเสนอในแต่ละครั้ง

และหากเป็นผู้ชนะการจัดซื้อจัดจ้างหรือเป็นผู้ได้รับการคัดเลือกจะต้องแสดงบัญชีเงินฝากที่มีมูลค่าดังกล่าวอีกครั้ง  
หนึ่งในวันลงนามในสัญญา

(๓) กรณีที่ผู้ยื่นข้อเสนอไม่มีมูลค่าสุทธิของกิจการหรือทุนจดทะเบียน หรือมีแต่ไม่เพียงพอที่จะ  
เข้ายื่นข้อเสนอ ผู้ยื่นข้อเสนอสามารถขอวงเงินสินเชื่อ โดยต้องมีวงเงินสินเชื่อ ๑ ใน ๔ ของมูลค่างบประมาณของ  
โครงการหรือรายการที่ยื่นข้อเสนอในครั้งนั้น (สินเชื่อที่ธนาคารภายในประเทศ หรือบริษัทเงินทุนหรือบริษัทเงินทุน  
หลักทรัพย์ที่ได้รับอนุญาตให้ประกอบกิจการเงินทุนเพื่อการพาณิชย์ และประกอบธุรกิจค้าประกันตามประกาศของ  
ธนาคารแห่งประเทศไทย ตามรายชื่อบริษัทเงินทุนที่ธนาคารแห่งประเทศไทยแจ้งเวียนให้ทราบ โดยพิจารณาจาก  
ยอดเงินรวมของวงเงินสินเชื่อที่สำนักงานใหญ่รับรอง หรือที่สำนักงานสาขารับรอง (กรณีได้รับมอบอำนาจจาก  
สำนักงานใหญ่) ซึ่งออกให้แก่ผู้ยื่นข้อเสนอ นับถึงวันยื่นข้อเสนอไม่เกิน ๙๐ วัน)

(๔) กรณีตาม (๑) - (๓) ยกเว้นสำหรับกรณีดังต่อไปนี้

(๔.๑) กรณีที่ผู้ยื่นข้อเสนอเป็นหน่วยงานของรัฐ

(๔.๒) นิติบุคคลที่จัดตั้งขึ้นตามกฎหมายไทยที่อยู่ระหว่างการฟื้นฟูกิจการตาม

พระราชบัญญัติล้มละลาย (ฉบับที่ ๑๐) พ.ศ. ๒๕๖๑

(๔.๓) งานจ้างก่อสร้าง ที่กรมบัญชีกลางได้ขึ้นทะเบียนผู้ประกอบการงานก่อสร้างแล้ว และ  
งานจ้างก่อสร้างที่หน่วยงานของรัฐได้มีการจัดทำบัญชีผู้ประกอบการงานก่อสร้างที่มีคุณสมบัติเบื้องต้นไว้แล้ว ก่อน  
วันที่พระราชบัญญัติการจัดซื้อจัดจ้างและการบริหารพัสดุภาครัฐมีผลใช้บังคับ

ผู้ยื่นข้อเสนอต้องยื่นข้อเสนอและเสนอราคาทางระบบจัดซื้อจัดจ้างภาครัฐด้วยอิเล็กทรอนิกส์ในวันที่

**๕-7 มค. 2568**

.....ระหว่างเวลา ๑๓.๐๐ น. ถึง ๑๖.๐๐ น.

ผู้สนใจสามารถขอรับเอกสารประกวดราคาอิเล็กทรอนิกส์ โดยดาวน์โหลดเอกสารทางระบบจัดซื้อ  
จัดจ้างภาครัฐด้วยอิเล็กทรอนิกส์ หัวข้อ ค้นหาประกาศจัดซื้อจัดจ้างได้ตั้งแต่วันที่ประกาศจนถึงวันเสนอราคา

ผู้ยื่นข้อเสนอสามารถเตรียมเอกสารข้อเสนอได้ตั้งแต่วันที่ประกาศจนถึงวันเสนอราคา

ผู้ยื่นข้อเสนอต้องชำระเงินค่าซื้อเอกสารประกวดราคาอิเล็กทรอนิกส์ในราคาชุดละ ๓๐๐.๐๐ บาท

(สามร้อยบาทถ้วน) ตั้งแต่วันที่ **๕-8 มค. 2568** ถึงวันที่ **14 มค. 2568** ผ่านช่องทางโอน

เงินเข้าบัญชีธนาคาร ธนาคารออมสิน เลขที่บัญชี ๐๒๐๔๐๓๗๓๓๕๖๙ ชื่อบัญชีเทศบาลนครอุบลราชธานี และส่ง

หลักฐานการชำระเงินกับธนาคารมาให้ เทศบาลนครอุบลราชธานี ตรวจสอบความถูกต้อง โดยส่งไปรษณีย์

อิเล็กทรอนิกส์มาที่ cityub@cityub.go.th ตั้งแต่วันที่ **๕-8 มค. 2568** ถึงวันที่ **14 มค. 2568**

โดยการชำระเงินและการส่งหลักฐานการชำระเงินในวันสุดท้าย ให้ดำเนินการภายในเวลา ๑๖.๓๐ น.

หากปรากฏว่า ผู้ยื่นข้อเสนอรายใดดำเนินการเป็นไปตามกรณีหนึ่งกรณีใด ดังต่อไปนี้ ให้ถือว่าผู้ยื่น  
ข้อเสนอรายนั้นไม่มีสิทธิในการยื่นข้อเสนอในการประกวดราคาอิเล็กทรอนิกส์ครั้งนั้น และหน่วยงานของรัฐต้องไม่  
พิจารณาข้อเสนอของผู้ยื่นข้อเสนอรายดังกล่าว

๑. ไม่ชำระค่าซื้อเอกสารประกวดราคาอิเล็กทรอนิกส์ หรือชำระไม่ครบถ้วน

๒. ชำระค่าซื้อเอกสารประกวดราคาอิเล็กทรอนิกส์ในวันหรือเวลาอื่นนอกเหนือจาก วันและเวลาที่กำหนดในเอกสารประกวดราคาอิเล็กทรอนิกส์ ไม่ว่าจะเป็นการชำระก่อนถึงวันและเวลาที่กำหนดหรือเมื่อพ้นวันและเวลาที่กำหนดแล้ว

๓. ไม่ได้ส่งหลักฐานการชำระเงินตามช่องทางที่กำหนดไว้ในเอกสารประกวดราคาอิเล็กทรอนิกส์มาให้หน่วยงานของรัฐตรวจสอบความถูกต้อง ภายในวันและเวลาที่กำหนดไว้ในเอกสารประกวดราคาอิเล็กทรอนิกส์

ผู้สนใจสามารถดูรายละเอียดได้ที่เว็บไซต์ [www.cityub.go.th](http://www.cityub.go.th) หรือ [www.gprocurement.go.th](http://www.gprocurement.go.th) หรือสอบถามทางโทรศัพท์หมายเลข ๐๔๕-๒๔๖๐๖๐ ในวันและเวลาราชการ

ประกาศ ณ วันที่ ๒๕ ธันวาคม พ.ศ. ๒๕๖๗

(นายอาทิตย์ คุณผล)

รองนายกเทศมนตรี ปฏิบัติราชการแทน

นายกเทศมนตรีนครอุบลราชธานี



เอกสารประกวดราคาจ้างก่อสร้างด้วยการประกวดราคาอิเล็กทรอนิกส์ (e-bidding)

เลขที่ ๒๕/๒๕๖๘

ประกวดราคาจ้างก่อสร้างโครงการปรับปรุงถนน ค.ส.ล.และระบบระบายน้ำ ซอยแยกซอยเลี้ยงเมือง ๕  
(ข้างบ้านเลขที่ ๒๕/๖) ด้วยวิธีประกวดราคาอิเล็กทรอนิกส์ (e-bidding)

ตามประกาศ เทศบาลนครอุบลราชธานี

ลงวันที่ ๒๕ ธันวาคม ๒๕๖๗

เทศบาลนครอุบลราชธานี ซึ่งต่อไปนี้เรียกว่า "เทศบาลนครอุบลราชธานี" มีความประสงค์จะ ประกวด  
ราคาจ้างก่อสร้างโครงการปรับปรุงถนน ค.ส.ล.และระบบระบายน้ำ ซอยแยกซอยเลี้ยงเมือง ๕ (ข้างบ้านเลขที่ ๒๕/๖)  
ด้วยวิธีประกวดราคาอิเล็กทรอนิกส์ (e-bidding) ด้วยวิธีประกวดราคาอิเล็กทรอนิกส์ (e-bidding) โดยมีข้อแนะนำ  
และข้อกำหนดดังต่อไปนี้

๑. เอกสารแนบท้ายเอกสารประกวดราคาอิเล็กทรอนิกส์

๑.๑ ร่างรายละเอียดขอบเขตของงานทั้งโครงการ (Terms of Reference : TOR)

๑.๒ แบบใบเสนอราคาที่กำหนดไว้ในระบบจัดซื้อจัดจ้างภาครัฐด้วยอิเล็กทรอนิกส์

๑.๓ แบบสัญญาจ้างก่อสร้าง

๑.๔ แบบหนังสือค้ำประกัน

(๑) หลักประกันสัญญา

๑.๕ สูตรการปรับราคา

๑. งานผิวทางถนนคอนกรีตเสริมเหล็ก

ใช้สูตร  $K = 0.30 + 0.10 \text{ It/Io} + 0.35 \text{ Ct/Co} + 0.10 \text{ Mt/MO} + 0.15 \text{ St/So}$

๒. งานท่อระบายน้ำคอนกรีตเสริมเหล็กและงานบ่อพัก

ใช้สูตร  $K = 0.35 + 0.20 \text{ It/Io} + 0.15 \text{ Ct/Co} + 0.15 \text{ Mt/Mo} + 0.15 \text{ St/So}$

๑.๖ บทนิยาม

(๑) ผู้ที่มีผลประโยชน์ร่วมกัน

(๒) การขัดขวางการแข่งขันอย่างเป็นธรรม

๑.๗ แบบบัญชีเอกสารที่กำหนดไว้ในระบบจัดซื้อจัดจ้างภาครัฐด้วยอิเล็กทรอนิกส์

(๑) บัญชีเอกสารส่วนที่ ๑

(๒) บัญชีเอกสารส่วนที่ ๒

๑.๘ แผนการใช้พัสดุที่ผลิตภายในประเทศและแผนการใช้เหล็กที่ผลิตภายในประเทศ

๑.๙ แผนการทำงาน

## ๒. คุณสมบัติของผู้ยื่นข้อเสนอ

๒.๑ มีความสามารถตามกฎหมาย

๒.๒ ไม่เป็นบุคคลล้มละลาย

๒.๓ ไม่อยู่ระหว่างเลิกกิจการ

๒.๔ ไม่เป็นบุคคลซึ่งอยู่ระหว่างถูกระงับการยื่นข้อเสนอหรือทำสัญญากับหน่วยงานของรัฐไว้ชั่วคราว เนื่องจากเป็นผู้ที่ไม่ผ่านเกณฑ์การประเมินผลการปฏิบัติงานของผู้ประกอบการตามระเบียบ ที่รัฐมนตรีว่าการกระทรวงการคลังกำหนดตามที่ประกาศเผยแพร่ในระบบเครือข่ายสารสนเทศของกรมบัญชีกลาง

๒.๕ ไม่เป็นบุคคลซึ่งถูกระบุชื่อไว้ในบัญชีรายชื่อผู้ทำงานและได้แจ้งเวียนชื่อให้เป็นผู้ทำงานของหน่วยงานของรัฐในระบบเครือข่ายสารสนเทศของกรมบัญชีกลาง ซึ่งรวมถึงนิติบุคคลที่ผู้ทำงานเป็นหุ้นส่วนผู้จัดการ กรรมการผู้จัดการ ผู้บริหาร ผู้มีอำนาจในการดำเนินงานในกิจการของนิติบุคคลนั้นด้วย

๒.๖ มีคุณสมบัติและไม่มีลักษณะต้องห้ามตามที่คณะกรรมการนโยบายการจัดซื้อจัดจ้าง และการบริหารพัสดุภาครัฐกำหนดในราชกิจจานุเบกษา

๒.๗ เป็นบุคคลธรรมดาหรือนิติบุคคลผู้มีอาชีพรับจ้างงานที่ประกวดราคาอิเล็กทรอนิกส์

ดังกล่าว

๒.๘ ไม่เป็นผู้มีผลประโยชน์ร่วมกันกับผู้ยื่นข้อเสนอรายอื่นที่เข้ายื่นข้อเสนอให้แก่ เทศบาลนครอุบลราชธานี ณ วันประกาศประกวดราคาอิเล็กทรอนิกส์ หรือไม่เป็นผู้กระทำการอันเป็นการขัดขวาง การแข่งขันอย่างเป็นธรรมในการประกวดราคาอิเล็กทรอนิกส์ครั้งนี้

๒.๙ ไม่เป็นผู้ได้รับเอกสิทธิ์หรือความคุ้มกัน ซึ่งอาจปฏิเสธไม่ยอมขึ้นศาลไทย เว้นแต่รัฐบาลของผู้ยื่นข้อเสนอได้มีคำสั่งให้สละเอกสิทธิ์และความคุ้มกันเช่นนั้น

๒.๑๐ ผู้ยื่นข้อเสนอต้องมีผลงานก่อสร้างประเภทเดียวกันกับผลงานที่ประกวดราคาจ้างก่อสร้างในวงเงินไม่น้อยกว่า ๓๓๑,๕๐๐.๐๐ บาท (สามแสนสามหมื่นหนึ่งพันห้าร้อยบาทถ้วน) และเป็นผลงานที่เป็นคู่สัญญาโดยตรงกับหน่วยงานของรัฐ หรือหน่วยงานเอกชนที่ เทศบาลนครอุบลราชธานี เชื้อถือ

๒.๑๑ กิจการร่วมค้าที่ยื่นข้อเสนอในรูปแบบของ "กิจการร่วมค้า" ต้องมีคุณสมบัติดังนี้

กรณีที่ข้อตกลงระหว่างผู้เข้าร่วมค้ากำหนดให้ผู้เข้าร่วมค้ารายหนึ่งเป็นผู้เข้าร่วมค้า



### ๓. หลักฐานการยื่นข้อเสนอ

ผู้ยื่นข้อเสนอจะต้องเสนอเอกสารหลักฐานยื่นมาพร้อมกับการเสนอราคาทางระบบจัดซื้อ จัดจ้าง ภาครัฐด้วยอิเล็กทรอนิกส์ โดยแยกเป็น ๒ ส่วน คือ

#### ๓.๑ ส่วนที่ ๑ อย่างน้อยต้องมีเอกสารดังต่อไปนี้

(๑) ในกรณีผู้ยื่นข้อเสนอเป็นนิติบุคคล

(ก) ห้างหุ้นส่วนสามัญหรือห้างหุ้นส่วนจำกัด ให้ยื่นสำเนาหนังสือรับรองการจดทะเบียนนิติบุคคล บัญชีรายชื่อหุ้นส่วนผู้จัดการ ผู้มีอำนาจควบคุม (ถ้ามี)

(ข) บริษัทจำกัดหรือบริษัทมหาชนจำกัด ให้ยื่นสำเนาหนังสือรับรองการจดทะเบียนนิติบุคคล หนังสือบริคณห์สนธิ บัญชีรายชื่อกรรมการผู้จัดการ ผู้มีอำนาจควบคุม (ถ้ามี) และบัญชีผู้ถือหุ้นรายใหญ่ (ถ้ามี)

(๒) ในกรณีผู้ยื่นข้อเสนอเป็นบุคคลธรรมดาหรือคณะบุคคลที่มีชนิติบุคคล ให้ยื่นสำเนาบัตรประจำตัวประชาชนของผู้ยื่น ข้อเสนอข้อตกลงที่แสดงถึงการเข้าเป็นหุ้นส่วน (ถ้ามี) สำเนาบัตรประจำตัวประชาชนของผู้เป็นหุ้นส่วน หรือสำเนาหนังสือเดินทางของผู้เป็นหุ้นส่วนที่มีได้ถือสัญชาติไทย

(๓) ในกรณีผู้ยื่นข้อเสนอเป็นผู้ยื่นข้อเสนอร่วมกันในฐานะเป็นผู้ร่วมค้า ให้ยื่นสำเนา สัญญาของการเข้าร่วมค้า และเอกสารตามที่ระบุไว้ใน (๑) หรือ (๒) ของผู้ร่วมค้า แล้วแต่กรณี

(๔) ผู้ยื่นข้อเสนอต้องแสดงหลักฐานเกี่ยวกับมูลค่าสุทธิของกิจการ ดังนี้

(๔.๑) ในกรณีผู้ยื่นข้อเสนอเป็นนิติบุคคล ให้ยื่นงบแสดงฐานะการเงินที่มีการรับรองแล้วของ ๑ ปีสุดท้ายก่อนวันยื่นข้อเสนอ โดยให้ยื่นขณะเข้าเสนอราคา

(๔.๒) ในกรณีผู้ยื่นข้อเสนอเป็นบุคคลธรรมดา ให้ยื่นหนังสือรับรองบัญชีเงินฝากไม่เกิน ๙๐ วัน ก่อนวันยื่นข้อเสนอ โดยให้ยื่นขณะเข้าเสนอราคา และจะต้องแสดงหนังสือรับรองบัญชีเงินฝากที่มีมูลค่าดังกล่าวอีกครั้งหนึ่งในวันลงนามในสัญญา

(๔.๓) กรณีที่ผู้ยื่นข้อเสนอไม่มีมูลค่าสุทธิของกิจการและทุนจดทะเบียน หรือมีแต่ไม่เพียงพอที่จะเข้ายื่นข้อเสนอ ให้ยื่นสำเนาหนังสือรับรองวงเงินสินเชื่อ (สินเชื่อที่ธนาคารภายในประเทศหรือบริษัทเงินทุนหรือบริษัทเงินทุนหลักทรัพย์ที่ได้รับอนุญาตให้ประกอบกิจการเงินทุนเพื่อการพาณิชย์และประกอบธุรกิจค้า ประกัน ตามประกาศของธนาคารแห่งประเทศไทย ตามรายชื่อบริษัทเงินทุนที่ธนาคารแห่งประเทศไทยแจ้งเวียนให้ทราบ โดยพิจารณาจากยอดเงินรวมของวงเงินสินเชื่อที่สำนักงานใหญ่รับรองหรือที่สำนักงานสาขารับรอง (กรณีได้รับมอบอำนาจจากสำนักงานใหญ่) ซึ่งออกให้แก่ผู้ยื่นข้อเสนอ นับถึงวันยื่นข้อเสนอไม่เกิน ๙๐ วัน)

(๕) สำเนาใบทะเบียนภาษีมูลค่าเพิ่ม (ถ้ามี)

(๖) สำเนาใบทะเบียนพาณิชย์ (ถ้ามี)

(๗) บัญชีเอกสารส่วนที่ ๑ ทั้งหมดที่ได้ยื่นพร้อมกับการเสนอราคาทางระบบจัดซื้อจัดจ้างภาครัฐด้วยอิเล็กทรอนิกส์ ตามแบบในข้อ ๑.๗ (๑) โดยไม่ต้องแนบในรูปแบบ PDF File (Portable Document Format)



ทั้งนี้ เมื่อผู้ยื่นข้อเสนอดำเนินการแนบไฟล์เอกสารตามบัญชีเอกสารส่วนที่ ๑ ครบถ้วน ถูกต้องแล้ว ระบบจัดซื้อจัดจ้างภาครัฐด้วยอิเล็กทรอนิกส์จะสร้างบัญชีเอกสารส่วนที่ ๑ ตามแบบในข้อ ๑.๗ (๑) ให้โดยผู้ยื่นข้อเสนอไม่ต้องแนบบัญชีเอกสารส่วนที่ ๑ ดังกล่าวในรูปแบบ PDF File (Portable Document Format)

### ๓.๒ ส่วนที่ ๒ อย่างน้อยต้องมีเอกสารดังต่อไปนี้

(๑) ในกรณีที่ผู้ยื่นข้อเสนอมอบอำนาจให้บุคคลอื่นกระทำการแทนให้แนบหนังสือมอบอำนาจซึ่งติดอากรแสตมป์ตามกฎหมาย โดยมีหลักฐานแสดงตัวตนของผู้มอบอำนาจและผู้รับมอบอำนาจ ทั้งนี้หากผู้รับมอบอำนาจเป็นบุคคลธรรมดาต้องเป็นผู้ที่บรรลุนิติภาวะตามกฎหมายแล้วเท่านั้น

(๒) สำเนาหนังสือรับรองผลงานก่อสร้าง

(๓) สำเนาสัญญา (ถ้ามี)

(๔) สำเนาใบขึ้นทะเบียนผู้ประกอบการวิสาหกิจขนาดกลางและขนาดย่อม (SMEs) (ถ้ามี)

(๕) บัญชีเอกสารส่วนที่ ๒ ทั้งหมดที่ได้ยื่นพร้อมกับการเสนอราคาทางระบบจัดซื้อจัดจ้างภาครัฐด้วยอิเล็กทรอนิกส์ตามแบบในข้อ ๑.๗ (๒) โดยไม่ต้องแนบในรูปแบบ PDF File (Portable Document Format)

ทั้งนี้ เมื่อผู้ยื่นข้อเสนอดำเนินการแนบไฟล์เอกสารตามบัญชีเอกสารส่วนที่ ๒ ครบถ้วน ถูกต้องแล้ว ระบบจัดซื้อจัดจ้างภาครัฐด้วยอิเล็กทรอนิกส์จะสร้างบัญชีเอกสารส่วนที่ ๒ ตามแบบในข้อ ๑.๗ (๒) ให้โดยผู้ยื่นข้อเสนอไม่ต้องแนบบัญชีเอกสารส่วนที่ ๒ ดังกล่าวในรูปแบบ PDF File (Portable Document Format)

## ๔. การเสนอราคา

๔.๑ ผู้ยื่นข้อเสนอต้องยื่นข้อเสนอ และเสนอราคาทางระบบจัดซื้อจัดจ้างภาครัฐด้วยอิเล็กทรอนิกส์ตามที่กำหนดไว้ในเอกสารประกวดราคาอิเล็กทรอนิกส์นี้ โดยไม่มีเงื่อนไขใดๆ ทั้งสิ้น และจะต้องกรอกข้อความให้ถูกต้องครบถ้วน พร้อมทั้งหลักฐานแสดงตัวตนและทำการยืนยันตัวตนของผู้ยื่นข้อเสนอ โดยไม่ต้องแนบใบเสนอราคาในรูปแบบ PDF File (Portable Document Format)

๔.๒ ให้ผู้ยื่นข้อเสนอกรอกรายละเอียดการเสนอราคาในใบเสนอราคาตามแบบเอกสารประกวดราคาจ้างก่อสร้างด้วยวิธีประกวดราคาอิเล็กทรอนิกส์ (e-bidding) ข้อ ๑.๒ ให้ครบถ้วน โดยไม่ต้องยื่น ใบแจ้งปริมาณงานและราคาและใบบัญชีรายการก่อสร้าง ในรูปแบบ PDF File (Portable Document Format)

ในการเสนอราคาให้เสนอราคาเป็นเงินบาทและเสนอราคาได้เพียงครั้งเดียวและราคาเดียว โดยเสนอราคารวม หรือราคาต่อหน่วย หรือราคาต่อรายการ ตามเงื่อนไขที่ระบุไว้ท้ายใบเสนอราคาให้ถูกต้อง ทั้งนี้ ราคารวมที่เสนอจะต้องตรงกันทั้งตัวเลขและตัวหนังสือ ถ้าตัวเลขและตัวหนังสือไม่ตรงกัน ให้ถือตัวหนังสือเป็นสำคัญ โดยคิดราคารวมทั้งสิ้นซึ่งรวมค่าภาษีมูลค่าเพิ่ม ภาษีอากรอื่น และค่าใช้จ่ายที่ส่งมอบแล้ว

ราคาที่เสนอจะต้องเสนอกำหนดยื่นราคาไม่น้อยกว่า ๙๐ วัน ตั้งแต่วันเสนอราคาโดยภายในกำหนดยื่นราคา ผู้ยื่นข้อเสนอต้องรับผิดชอบราคาที่ตนได้เสนอไว้และจะถอนการเสนอราคามีได้

๔.๓ ผู้ยื่นข้อเสนอจะต้องเสนอกำหนดเวลาดำเนินการก่อสร้างแล้วเสร็จไม่เกิน ๙๐ วัน นับ  
ถัดจากวันลงนามในสัญญาจ้าง หรือวันที่ได้รับหนังสือแจ้งจาก เทศบาลนครอุบลราชธานี ให้เริ่มทำงาน

๔.๔ ก่อนเสนอราคา ผู้ยื่นข้อเสนอควรตรวจสอบร่างสัญญา ร่างรายละเอียดขอบเขตของงานทั้ง  
โครงการ (Terms of Reference : TOR) ให้ถี่ถ้วนและเข้าใจเอกสารประกวดราคาจ้างอิเล็กทรอนิกส์ทั้งหมดเสีย  
ก่อนที่จะตกลงยื่นข้อเสนอตามเงื่อนไขในเอกสารประกวดราคาจ้างอิเล็กทรอนิกส์

๔.๕ ผู้ยื่นข้อเสนอจะต้องยื่นข้อเสนอและเสนอราคาทางระบบจัดซื้อจัดจ้างภาครัฐ ด้วย  
อิเล็กทรอนิกส์ในวันที่ ..... ๕-7 ม.ค. 2568 ..... ระหว่างเวลา ๑๓.๐๐ น. ถึง ๑๖.๐๐ น. และเวลาใน  
การเสนอราคาให้ถือตามเวลาของระบบจัดซื้อจัดจ้างภาครัฐด้วยอิเล็กทรอนิกส์เป็นเกณฑ์

เมื่อพ้นกำหนดเวลายื่นข้อเสนอและเสนอราคาแล้ว จะไม่รับเอกสารการยื่นข้อเสนอ และการ  
เสนอราคาใดๆ โดยเด็ดขาด

๔.๖ ผู้ยื่นข้อเสนอต้องจัดทำเอกสารสำหรับการเสนอราคาในรูปแบบไฟล์เอกสาร  
ประเภท PDF File (Portable Document Format) โดยผู้ยื่นข้อเสนอต้องเป็นผู้รับผิดชอบตรวจสอบความครบถ้วน  
ถูกต้อง และชัดเจนของเอกสาร PDF File ก่อนที่จะยืนยันการเสนอราคา แล้วจึงส่งข้อมูล (Upload) เพื่อเป็นการ  
เสนอราคาให้แก่เทศบาลนครอุบลราชธานี ผ่านทางระบบจัดซื้อจัดจ้างภาครัฐด้วยอิเล็กทรอนิกส์

๔.๗ คณะกรรมการพิจารณาผลการประกวดราคาอิเล็กทรอนิกส์จะดำเนินการตรวจสอบ  
คุณสมบัติของผู้ยื่นข้อเสนอแต่ละรายว่า เป็นผู้ยื่นข้อเสนอที่มีผลประโยชน์ร่วมกันกับผู้ยื่นเสนอรายอื่นตามข้อ ๑.๖  
(๑) หรือไม่ หากปรากฏว่าผู้ยื่นเสนอรายใดเป็นผู้ยื่นข้อเสนอที่มีผลประโยชน์ร่วมกันกับผู้ยื่นเสนอรายอื่น คณะ  
กรรมการฯ จะตัดรายชื่อผู้ยื่นข้อเสนอราคาที่มีผลประโยชน์ร่วมกันนั้นออกจากการเป็นผู้ยื่นข้อเสนอ

หากปรากฏต่อคณะกรรมการพิจารณาผลการประกวดราคาอิเล็กทรอนิกส์ว่า ก่อนหรือในขณะที่  
ที่มีการพิจารณาข้อเสนอ มีผู้ยื่นเสนอรายใดกระทำการอันเป็นการขัดขวางการแข่งขันอย่างเป็นธรรมตาม ข้อ ๑.๖  
(๒) และคณะกรรมการฯ เชื่อว่ามีการกระทำการอันเป็นการขัดขวางการแข่งขันอย่างเป็นธรรม คณะกรรมการฯ จะตัด  
รายชื่อผู้ยื่นเสนอรายนั้นออกจากการเป็นผู้ยื่นข้อเสนอ และเทศบาลนครอุบลราชธานี จะพิจารณาลงโทษผู้ยื่น  
ข้อเสนอดังกล่าวเป็นผู้ทิ้งงาน เว้นแต่ เทศบาลนครอุบลราชธานี จะพิจารณาเห็นว่า ผู้ยื่นข้อเสนอรายนั้น มิใช่เป็นผู้  
ริเริ่มให้มีการกระทำความดังกล่าวและได้ให้ความร่วมมือเป็นประโยชน์ต่อการพิจารณาของเทศบาลนครอุบลราชธานี

๔.๘ ผู้ยื่นข้อเสนอจะต้องปฏิบัติ ดังนี้

- (๑) ปฏิบัติตามเงื่อนไขที่ระบุไว้ในเอกสารประกวดราคาอิเล็กทรอนิกส์
- (๒) ราคาที่เสนอจะต้องเป็นราคาที่รวมภาษีมูลค่าเพิ่ม และภาษีอื่นๆ (ถ้ามี) รวม  
ค่าใช้จ่ายทั้งปวงไว้ด้วยแล้ว
- (๓) ผู้ยื่นข้อเสนอจะต้องลงทะเบียนเพื่อเข้าสู่กระบวนการเสนอราคา ตามวัน เวลา ที่  
กำหนด
- (๔) ผู้ยื่นข้อเสนอจะถอนการเสนอราคาที่เสนอแล้วไม่ได้

(๕) ผู้ยื่นข้อเสนอต้องศึกษาและทำความเข้าใจในระบบและวิธีการเสนอราคาด้วยวิธีประกวดราคาอิเล็กทรอนิกส์ ของกรมบัญชีกลางที่แสดงไว้ในเว็บไซต์ [www.gprocurement.go.th](http://www.gprocurement.go.th)

(๖) ผู้ยื่นข้อเสนอจะต้องชำระค่าซื้อเอกสารประกวดราคาอิเล็กทรอนิกส์ ในราคาชุดละ ๓๐๐.๐๐ บาท (สามร้อยบาทถ้วน) ตั้งแต่วันที่ ๕-8 ม.ค. 2568... ถึงวันที่ 14 ม.ค. 2568... ผ่านบริการโอนเงินเข้าบัญชีธนาคารออมสิน เลขที่บัญชี ๐๒๐๔๐๓๗๓๓๕๖๙ ชื่อบัญชีเทศบาลนครอุบลราชธานี และส่งหลักฐานการชำระเงินกับธนาคารมาให้ เทศบาลนครอุบลราชธานี ตรวจสอบความถูกต้อง โดยส่งไปรษณีย์อิเล็กทรอนิกส์มาที่ [cityub@cityub.go.th](mailto:cityub@cityub.go.th) ตั้งแต่วันที่ ๕-8 ม.ค. 2568... ถึงวันที่ 14 ม.ค. 2568... โดยการชำระเงินและการส่งหลักฐานการชำระเงินในวันสุดท้าย ให้ดำเนินการภายในเวลา ๑๖.๓๐ น.

หากปรากฏว่า ผู้ยื่นข้อเสนอรายใดดำเนินการเป็นไปตามกรณีหนึ่งกรณีใดดังต่อไปนี้ ให้ถือว่าผู้ยื่นข้อเสนอรายนั้นไม่มีสิทธิ์ในการยื่นข้อเสนอในการประกวดราคาอิเล็กทรอนิกส์ครั้งนั้น และหน่วยงานของรัฐต้องไม่พิจารณาข้อเสนอของผู้ยื่นข้อเสนอดังกล่าว

๑. ไม่ชำระค่าซื้อเอกสารประกวดราคาอิเล็กทรอนิกส์ หรือชำระไม่ครบถ้วน

๒. ชำระค่าซื้อเอกสารประกวดราคาอิเล็กทรอนิกส์ในวันหรือเวลาอื่นนอกเหนือจาก วันและเวลาที่กำหนดในเอกสารประกวดราคาอิเล็กทรอนิกส์ ไม่ว่าจะเป็นการชำระก่อนถึงวันและเวลาที่กำหนดหรือเมื่อพ้นวันและเวลาที่กำหนดแล้ว

๓. ไม่ได้ส่งหลักฐานการชำระเงินตามช่องทางที่กำหนดไว้ในเอกสารประกวดราคาอิเล็กทรอนิกส์มาให้หน่วยงานของรัฐตรวจสอบความถูกต้อง ภายในวันและเวลาที่กำหนดไว้ในเอกสารประกวดราคาอิเล็กทรอนิกส์

๔.๙ คู่สัญญาต้องจัดทำแผนการทำงานมาให้ภายใน ๓ วัน นับถัดจากวันลงนามในสัญญา โดยจัดทำแผนการทำงานตามเอกสารแนบท้ายเอกสารประกวดราคาอิเล็กทรอนิกส์ เว้นแต่เป็นกรณีสัญญาที่มีวงเงินไม่เกิน ๕๐๐,๐๐๐ บาท ทั้งนี้ แผนการทำงานให้ถือเป็นเอกสารส่วนหนึ่งของสัญญา

๔.๑๐ ผู้ยื่นข้อเสนอที่เป็นผู้ชนะการเสนอราคาต้องจัดทำแผนการใช้พัสดุที่ผลิตในประเทศ และแผนการใช้เหล็กที่ผลิตในประเทศ โดยยื่นให้หน่วยงานของรัฐภายใน ๖๐ วัน นับถัดจากวันลงนามในสัญญา

## ๕. หลักเกณฑ์และสิทธิในการพิจารณา

๕.๑ การพิจารณาผลการยื่นข้อเสนอประกวดราคาอิเล็กทรอนิกส์ครั้งนี้ เทศบาลนครอุบลราชธานีจะพิจารณาตัดสินโดยใช้หลักเกณฑ์ ราคา

๕.๒ การพิจารณาผู้ชนะการยื่นข้อเสนอ  
กรณีใช้หลักเกณฑ์ราคาในการพิจารณาผู้ชนะการยื่นข้อเสนอ เทศบาลนครอุบลราชธานีจะพิจารณาจาก ราคารวม

๕.๓ หากผู้ยื่นข้อเสนอรายใดมีคุณสมบัติไม่ถูกต้องตามข้อ ๒ หรือยื่นหลักฐานการยื่นข้อเสนอไม่ถูกต้อง หรือไม่ครบถ้วนตามข้อ ๓ หรือยื่นข้อเสนอไม่ถูกต้องตามข้อ ๔ แล้ว คณะกรรมการพิจารณาผลการประกวดราคาอิเล็กทรอนิกส์จะไม่รับพิจารณาข้อเสนอของผู้ยื่นข้อเสนอรายนั้น เว้นแต่ ผู้ยื่นข้อเสนอรายใดเสนอเอกสารทางเทคนิคหรือรายละเอียดคุณลักษณะเฉพาะของพัสดุที่จะจ้างไม่ครบถ้วน หรือเสนอรายละเอียดแตกต่างไป

จากเงื่อนไขที่เทศบาลนครอุบลราชธานีกำหนดไว้ในประกาศและเอกสารประกวดราคาอิเล็กทรอนิกส์ ในส่วนที่มีใช้สาระสำคัญและความแตกต่างกัน ไม่มีผลทำให้เกิดการได้เปรียบเสียเปรียบ ต่อผู้ยื่นข้อเสนอรายอื่น หรือเป็นการผิดพลาดเล็กน้อย คณะกรรมการฯ อาจพิจารณาผ่อนปรนการตัดสิทธิ ผู้ยื่นข้อเสนอรายนั้น

๕.๔ เทศบาลนครอุบลราชธานีสงวนสิทธิ์ไม่พิจารณาข้อเสนอของผู้ยื่นข้อเสนอโดยไม่มีการผ่อนผัน ในกรณีดังต่อไปนี้

(๑) ไม่กรอกชื่อผู้ยื่นข้อเสนอในการเสนอราคาทางระบบจัดซื้อจัดจ้าง ด้วยอิเล็กทรอนิกส์

(๒) เสนอรายละเอียดแตกต่างไปจากเงื่อนไขที่กำหนดในเอกสารประกวดราคาอิเล็กทรอนิกส์ที่เป็นสาระสำคัญ หรือมีผลทำให้เกิดความได้เปรียบเสียเปรียบแก่ผู้ยื่นข้อเสนอรายอื่น

๕.๕ ในการตัดสินการประกวดราคาอิเล็กทรอนิกส์หรือในการทำสัญญา คณะกรรมการพิจารณาผลการประกวดราคาอิเล็กทรอนิกส์หรือเทศบาลนครอุบลราชธานี มีสิทธิให้ผู้ยื่นข้อเสนอชี้แจงข้อเท็จจริงเพิ่มเติมได้ เทศบาลนครอุบลราชธานีมีสิทธิที่จะไม่รับข้อเสนอ ไม่รับราคา หรือไม่ทำสัญญา หากข้อเท็จจริงดังกล่าวไม่เหมาะสมหรือไม่ถูกต้อง

๕.๖ เทศบาลนครอุบลราชธานีทรงไว้ซึ่งสิทธิที่จะไม่รับราคาต่ำสุด หรือราคาหนึ่งราคาใด หรือราคาที่เสนอทั้งหมดก็ได้ และอาจพิจารณาเลือกจ้างในจำนวน หรือขนาด หรือเฉพาะรายการหนึ่งรายการใด หรืออาจจะยกเลิก การประกวดราคาอิเล็กทรอนิกส์โดยไม่พิจารณาจัดจ้างเลยก็ได้ สุดแต่จะพิจารณา ทั้งนี้ เพื่อประโยชน์ของทางราชการเป็นสำคัญ และให้ถือว่าการตัดสินของ เทศบาลนครอุบลราชธานีเป็นเด็ดขาด ผู้ยื่นข้อเสนอจะเรียกร้องค่าใช้จ่าย หรือค่าเสียหายใดๆ มิได้ รวมทั้ง เทศบาลนครอุบลราชธานีจะพิจารณายกเลิกการประกวดราคาอิเล็กทรอนิกส์และลงโทษผู้ยื่นข้อเสนอเป็นผู้ทำงาน ไม่ว่าจะเป็นผู้ยื่นข้อเสนอที่ได้รับการคัดเลือกหรือไม่ก็ตาม หากมีเหตุที่เชื่อได้ว่าผู้ยื่นข้อเสนอกระทำการโดยไม่สุจริต เช่น การเสนอเอกสารอันเป็นเท็จ หรือใช้ข้อมูลคลาดเคลื่อน หรือนิตยบุคคลอื่นมาเสนอราคาแทน เป็นต้น

ในกรณีที่ผู้ยื่นข้อเสนอรายที่เสนอราคาต่ำสุด เสนอราคาต่ำจนคาดหมายได้ว่าไม่อาจดำเนินงานตามเอกสารประกวดราคาอิเล็กทรอนิกส์ได้ คณะกรรมการพิจารณาผลการประกวดราคาอิเล็กทรอนิกส์หรือเทศบาลนครอุบลราชธานี จะให้ผู้ยื่นข้อเสนอชี้แจงและแสดงหลักฐานที่ทำให้เชื่อได้ว่า ผู้ยื่นข้อเสนอสามารถดำเนินงานตามเอกสารประกวดราคาอิเล็กทรอนิกส์ให้เสร็จสมบูรณ์ หากคำชี้แจงไม่เป็นที่รับฟังได้ เทศบาลนครอุบลราชธานี มีสิทธิที่จะไม่รับข้อเสนอหรือไม่รับราคาของผู้ยื่นข้อเสนอรายนั้น ทั้งนี้ ผู้ยื่นข้อเสนอดังกล่าวไม่มีสิทธิเรียกร้องค่าใช้จ่ายหรือค่าเสียหายใดๆ จากเทศบาลนครอุบลราชธานี

๕.๗ ก่อนลงนามในสัญญา เทศบาลนครอุบลราชธานี อาจประกาศยกเลิกการประกวดราคาอิเล็กทรอนิกส์ หากปรากฏว่ามีการกระทำที่เข้าลักษณะผู้ยื่นข้อเสนอที่ชนะการประกวดราคาหรือที่ได้รับการคัดเลือก มีผลประโยชน์ร่วมกัน หรือมีส่วนได้เสียกับผู้ยื่นข้อเสนอรายอื่น หรือขัดขวางการแข่งขันอย่างเป็นธรรม หรือสมยอมกันกับผู้ยื่นข้อเสนอรายอื่น หรือเจ้าหน้าที่ในการเสนอราคา หรือสื่อว่ากระทำการทุจริตอื่นใดในการเสนอราคา

๕.๘ หากผู้ยื่นข้อเสนอซึ่งเป็นผู้ประกอบการ SMEs เสนอราคาสูงกว่าราคาต่ำสุดของผู้ยื่นข้อเสนอรายอื่นที่ไม่เกินร้อยละ ๑๐ ให้หน่วยงานของรัฐจัดซื้อจัดจ้างกับผู้ประกอบการ SMEs ดังกล่าว โดยจัดเรียงลำดับผู้ยื่นข้อเสนอซึ่งเป็นผู้ประกอบการ SMEs ซึ่งเสนอราคาสูงกว่าราคาต่ำสุดของผู้ยื่นข้อเสนอรายอื่นไม่เกินร้อยละ ๑๐ ที่จะเรียกมาทำสัญญาไม่เกิน ๓ ราย

ผู้ยื่นข้อเสนอที่เป็นกิจการร่วมค้าที่จะได้สิทธิตามวรรคหนึ่ง ผู้เข้าร่วมค้าทุกรายจะต้องเป็นผู้ประกอบการ SMEs

ทั้งนี้ ผู้ประกอบการ SMEs ที่จะได้แต้มต่อด้านราคาตามวรรคหนึ่ง จะต้องมียังเงินสัญญาสะสมตามปีปฏิทินรวมกับราคาที่เสนอในครั้งแล้ว มีมูลค่ารวมกันไม่เกินมูลค่าของรายได้ตามขนาดที่ขึ้นทะเบียนไว้กับ สสว.

๕.๙ หากผู้ยื่นข้อเสนอซึ่งมิใช่ผู้ประกอบการ SMEs แต่เป็นบุคคลธรรมดาที่ถือสัญชาติไทย หรือนิติบุคคลที่จัดตั้งขึ้นตามกฎหมายไทยเสนอราคาสูงกว่าราคาต่ำสุดของผู้ยื่นข้อเสนอซึ่งเป็นบุคคลธรรมดาที่ไม่ได้ถือสัญชาติไทยหรือนิติบุคคลที่จัดตั้งขึ้นตามกฎหมายของต่างประเทศไม่เกินร้อยละ ๓ ให้จัดซื้อจัดจ้างกับบุคคลธรรมดาที่ถือสัญชาติไทยหรือนิติบุคคลที่จัดตั้งขึ้นตามกฎหมายไทยดังกล่าว

ผู้ยื่นข้อเสนอที่เป็นกิจการร่วมค้าที่จะได้สิทธิตามวรรคหนึ่ง ผู้เข้าร่วมค้าทุกรายจะต้องเป็นบุคคลธรรมดาที่ถือสัญชาติไทยหรือนิติบุคคลที่จัดตั้งขึ้นตามกฎหมายไทย

## ๖. การทำสัญญาจ้างก่อสร้าง

ผู้ชนะการประกวดราคาอิเล็กทรอนิกส์จะต้องทำสัญญาจ้างตามแบบสัญญา ดังระบุในข้อ ๑.๓ หรือทำข้อตกลงเป็นหนังสือกับเทศบาลนครอุบลราชธานี ภายใน ๕ วัน นับถัดจากวันที่ได้รับแจ้ง และจะต้องวางหลักประกันสัญญาเป็นจำนวนเงินเท่ากับร้อยละ ๕ ของราคาค่าจ้างที่ประกวดราคาอิเล็กทรอนิกส์ ให้เทศบาลนครอุบลราชธานียึดถือไว้ในขณะทำสัญญาโดยใช้หลักประกันอย่างหนึ่งอย่างใด ดังต่อไปนี้

### ๖.๑ เงินสด

๖.๒ เช็คหรือตราพท์ที่ธนาคารเซ็นส่งจ่าย ซึ่งเป็นเช็คหรือตราพท์ลงวันที่ใช้เช็คหรือตราพท์นั้น ชำระต่อเจ้าหน้าทีในวันทำสัญญา หรือก่อนวันนั้นไม่เกิน ๓ วันทำการ

๖.๓ หนังสือค้ำประกันของธนาคารภายในประเทศ ตามตัวอย่างที่คณะกรรมการนโยบายกำหนด ดังระบุในข้อ ๑.๔ (๒) หรือจะเป็นหนังสือค้ำประกันอิเล็กทรอนิกส์ตามวิธีการที่กรมบัญชีกลางกำหนด

๖.๔ หนังสือค้ำประกันของบริษัทเงินทุน หรือบริษัทเงินทุนหลักทรัพย์ที่ได้รับอนุญาตให้ประกอบกิจการเงินทุนเพื่อการพาณิชย์และประกอบธุรกิจค้ำประกันตามประกาศของธนาคารแห่งประเทศไทย ตามรายชื่อบริษัทเงินทุนที่ธนาคารแห่งประเทศไทยแจ้งเวียนให้ทราบ โดยอนุโลมให้ใช้ตามตัวอย่างหนังสือค้ำประกันของธนาคารที่คณะกรรมการนโยบายกำหนด ดังระบุในข้อ ๑.๔ (๒)

### ๖.๕ พันธบัตรรัฐบาลไทย

หลักประกันนี้จะคืนให้ โดยไม่มีดอกเบี้ยภายใน ๑๕ วันนับถัดจากวันที่ผู้ชนะการประกวดราคาอิเล็กทรอนิกส์ (ผู้รับจ้าง) พ้นจากข้อผูกพันตามสัญญาจ้างแล้ว

## ๗. ค่าจ้างและการจ่ายเงิน

เทศบาลนครอุบลราชธานี จะจ่ายค่าจ้างซึ่งได้รวมภาษีมูลค่าเพิ่มตลอดจนภาษีอากรอื่น ๆ และค่าใช้จ่ายทั้งปวงแล้วให้แก่ผู้ยื่นข้อเสนอที่ได้รับการคัดเลือกให้เป็นผู้รับจ้าง เมื่อผู้รับจ้างได้ส่งมอบสิ่งของได้ครบถ้วนตามสัญญาซื้อขายหรือข้อตกลงเป็นหนังสือ และเทศบาลนครอุบลราชธานีได้ตรวจรับมอบงานจ้างเรียบร้อยแล้ว

งวดที่ ๑ (งวดสุดท้าย) ระยะเวลาดำเนินการ ๙๐ วัน เป็นจำนวนเงินในอัตราร้อยละ ๑๐๐% ของค่าจ้าง เมื่อผู้รับจ้างได้ปฏิบัติงานก่อสร้าง ดังนี้

รายการรื้อ

๑. รื้อถนน คสล.ดิน พื้นที่ไม่น้อยกว่า ๒๐๐ ตร.ม.

รายการก่อสร้าง

๑. ก่อสร้างถนน คสล.หนา ๐.๑๕ ม. กว้าง ๓.๘๐ -๔.๐๐ ม. ยาว ๑๐๐ ม. หรือมีพื้นที่รวมไม่น้อยกว่า ๓๙๐ ตร.ม.

๒. ก่อสร้างท่อระบายน้ำ Ø ๐.๖๐ ม. พร้อมบ่อพักน้ำในผิวจราจร ยาว ๑๐๐ ม.

-ท่อระบายน้ำ Ø ๐.๖๐ ม. จำนวน ๙๔ ม.

- บ่อพัก ค.ส.ล. (ฝาตะแกรงเหล็ก) ๗ ชุด

- บ่อรับน้ำ ค.ส.ล. (ฝาตะแกรงเหล็ก ) ๖ ชุด

๓. ติดตั้งป้ายโครงการ จำนวน ๑ ป้าย

๔. และอื่น ๆ ตามแบบแปลนเทศบาลนครอุบลราชธานี ที่ ข. ๒๙๐/๖๗

## ๘. อัตราค่าปรับ

ค่าปรับตามสัญญาจ้างแนบท้ายเอกสารประกวดราคาอิเล็กทรอนิกส์นี้ หรือข้อตกลงจ้างเป็นหนังสือจะกำหนด ดังนี้

๘.๑ กรณีที่ผู้รับจ้างนำงานที่รับจ้างไปจ้างช่วงให้ผู้อื่นทำอีกทอดหนึ่งโดยไม่ได้รับอนุญาตจากเทศบาลนครอุบลราชธานี จะกำหนดค่าปรับสำหรับการฝ่าฝืนดังกล่าวเป็นจำนวนร้อยละ ๑๐.๐๐ ของวงเงินของงานจ้างช่วงนั้น

๘.๒ กรณีที่ผู้รับจ้างปฏิบัติผิดสัญญาจ้างก่อสร้าง นอกเหนือจากข้อ ๘.๑ จะกำหนดค่าปรับเป็นรายวันเป็นจำนวนเงินตายตัวในอัตราร้อยละ ๐.๒๕ ของราคางานจ้าง

## ๙. การรับประกันความชำรุดบกพร่อง

ผู้ชนะการประกวดราคาอิเล็กทรอนิกส์ซึ่งได้ทำสัญญาจ้าง ตามแบบ ดังระบุในข้อ ๑.๓ หรือข้อตกลงจ้างเป็นหนังสือแล้วแต่กรณี จะต้องรับประกันความชำรุดบกพร่องของงานจ้างที่เกิดขึ้นภายในระยะเวลา ไม่น้อยกว่า ๒ ปี นับถัดจากวันที่เทศบาลนครอุบลราชธานีได้รับมอบงาน โดยต้องบริหารจัดการซ่อมแซมแก้ไขให้ใช้งานได้ดังเดิมภายใน ๑๕ วัน นับถัดจากวันที่ได้รับแจ้งความชำรุดบกพร่อง

## ๑๐. ข้อสงวนสิทธิในการยื่นข้อเสนอและอื่น ๆ

๑๐.๑ เงินค่าจ้างสำหรับงานจ้างครั้งนี้ ได้มาจากจ่ายขาดเงินสะสมประจำปี พ.ศ.๒๕๖๗

การลงนามในสัญญาจะกระทำต่อเมื่อ เทศบาลนครอุบลราชธานีได้รับอนุมัติเงิน ค่า  
ก่อสร้างจากจ่ายขาดเงินสะสมประจำปี พ.ศ.๒๕๖๗

๑๐.๒ เมื่อเทศบาลนครอุบลราชธานีได้คัดเลือกผู้ยื่นข้อเสนอรายใดให้เป็นผู้รับจ้าง และได้ตกลง  
จ้าง ตามการประกวดราคาอิเล็กทรอนิกส์แล้ว ถ้าผู้รับจ้างจะต้องส่งหรือนำสิ่งของมาเพื่องานจ้างดังกล่าวเข้ามาจาก  
ต่างประเทศ และของนั้นต้องนำเข้ามาโดยทางเรือในเส้นทางที่มีเรือไทยเดินอยู่ และสามารถให้บริการรับขนได้ตามที่  
รัฐมนตรีว่าการกระทรวงคมนาคมประกาศกำหนด ผู้ยื่นข้อเสนอซึ่งเป็นผู้รับจ้างจะต้องปฏิบัติตามกฎหมายว่าด้วยการ  
ส่งเสริมการพาณิชย์ ดังนี้

(๑) แฉ่งการส่งหรือนำสิ่งของดังกล่าวเข้ามาจากต่างประเทศต่อกรมเจ้าท่า ภายใน ๗  
วัน นับตั้งแต่วันที่ผู้รับจ้างส่งหรือซื้อของจากต่างประเทศ เว้นแต่เป็นของที่รัฐมนตรีว่าการกระทรวงคมนาคมประกาศ  
ยกเว้นให้บรรทุกโดยเรืออื่นได้

(๒) จัดการให้สิ่งของดังกล่าวบรรทุกโดยเรือไทย หรือเรือที่มีสิทธิเช่นเดียวกับเรือไทย  
จากต่างประเทศมายังประเทศไทย เว้นแต่จะได้รับอนุญาตจากกรมเจ้าท่า ให้บรรทุกสิ่งของนั้น โดยเรืออื่น ที่มีใเรือ  
ไทย ซึ่งจะต้องได้รับอนุญาตเช่นนั้นก่อนบรรทุกของลงเรืออื่น หรือเป็นของที่รัฐมนตรีว่าการกระทรวงคมนาคม  
ประกาศยกเว้นให้บรรทุกโดยเรืออื่น

(๓) ในกรณีที่มิปฏิบัติตาม (๑) หรือ (๒) ผู้รับจ้างจะต้องรับผิดชอบตามกฎหมายว่าด้วย  
การส่งเสริมการพาณิชย์

๑๐.๓ ผู้ยื่นข้อเสนอซึ่งเทศบาลนครอุบลราชธานีได้คัดเลือกแล้ว ไม่ไปทำสัญญาหรือข้อตกลง  
จ้างเป็นหนังสือภายในเวลาที่กำหนดตั้งระบุไว้ในข้อ ๗ เทศบาลนครอุบลราชธานีจะริบหลักประกันการยื่นข้อเสนอ  
หรือเรียกธองจากผู้ออกหนังสือค้ำประกัน การยื่นข้อเสนอทันที และอาจพิจารณาเรียกธองให้ชดใช้ความเสียหายอื่น  
(ถ้ามี) รวมทั้งจะพิจารณาให้เป็นผู้ทำงาน ตามระเบียบกระทรวงการคลังว่าด้วยการจัดซื้อจัดจ้างและการบริหารพัสดุ  
ภาครัฐ

๑๐.๔ เทศบาลนครอุบลราชธานีสงวนสิทธิ์ที่จะแก้ไขเพิ่มเติมเงื่อนไข หรือข้อกำหนดในแบบ  
สัญญาหรือข้อตกลงจ้างเป็นหนังสือให้เป็นไปตามความเห็นของสำนักงานอัยการสูงสุด (ถ้ามี)

๑๐.๕ ในกรณีที่เอกสารแนบท้ายเอกสารประกวดราคาอิเล็กทรอนิกส์ มีความขัดหรือแย้งกัน  
ผู้ยื่นข้อเสนอจะต้องปฏิบัติตามคำวินิจฉัยของเทศบาลนครอุบลราชธานี คำวินิจฉัยดังกล่าวให้ถือเป็นที่สุด และ ผู้ยื่น  
ข้อเสนอไม่มีสิทธิเรียกร้องค่าใช้จ่ายใดๆ เพิ่มเติม

๑๐.๖ เทศบาลนครอุบลราชธานี อาจประกาศยกเลิกการจัดจ้างในกรณีต่อไปนี้ได้ โดยที่ผู้ยื่น  
ข้อเสนอจะเรียกร้องค่าเสียหายใดๆ จากเทศบาลนครอุบลราชธานีไม่ได้

(๑) เทศบาลนครอุบลราชธานีไม่ได้รับการจัดสรรเงินที่จะใช้ในการจัดจ้างหรือได้รับ  
จัดสรรแต่ไม่เพียงพอที่ จะทำการจัดจ้างครั้งนี้ต่อไป

(๒) มีการกระทำที่เข้าลักษณะผู้ยื่นข้อเสนอที่ชนะการจัดจ้างหรือที่ได้รับการคัดเลือกมีผลประโยชน์ร่วมกัน หรือมีส่วนได้เสียกับผู้ยื่นข้อเสนอรายอื่น หรือขัดขวางการแข่งขันอย่างเป็นธรรมหรือสมยอมกันกับผู้ยื่นข้อเสนอรายอื่น หรือเจ้าหน้าที่ในการเสนอราคา หรือสื่อว่ากระทำการทุจริตอื่นใดในการเสนอราคา

(๓) การทำการจัดจ้างครั้งนี้ต่อไปอาจก่อให้เกิดความเสียหายแก่เทศบาลนครอุบลราชธานี หรือกระทบต่อประโยชน์สาธารณะ

(๔) กรณีอื่นในทำนองเดียวกับ (๑) (๒) หรือ (๓) ตามที่กำหนดในกฎกระทรวงซึ่งออกตามความในกฎหมายว่าด้วยการจัดซื้อจัดจ้างและการบริหารพัสดุภาครัฐ

#### ๑๑. การปรับราคาค่างานก่อสร้าง

การปรับราคาค่างานก่อสร้างตามสูตรการปรับราคาดังระบุในข้อ ๑.๕ จะนำมาใช้ในกรณีที่ ค่างานก่อสร้างลดลงหรือเพิ่มขึ้น โดยวิธีการต่อไปนี้

ตามเงื่อนไข หลักเกณฑ์ สูตรและวิธีคำนวณที่ใช้กับสัญญาแบบปรับราคาได้ตามมติคณะรัฐมนตรี เมื่อวันที่ ๒๒ สิงหาคม ๒๕๓๒ เรื่อง การพิจารณาช่วยเหลือผู้ประกอบการอาชีพงานก่อสร้าง ตามหนังสือสำนักเลขาธิการคณะรัฐมนตรี ที่ นร ๐๒๐๓/ว ๑๐๙ ลงวันที่ ๒๔ สิงหาคม ๒๕๓๒

สูตรการปรับราคา (สูตรค่า K) จะต้องคงที่ที่ระดับที่กำหนดไว้ในวันแล้วเสร็จตามที่กำหนดไว้ในสัญญา หรือภายในระยะเวลาที่เทศบาลนครอุบลราชธานีได้ขยายออกไป โดยจะใช้สูตรของทางราชการที่ได้ระบุในข้อ ๑.๕

#### ๑๒. มาตรฐานฝีมือช่าง

เมื่อเทศบาลนครอุบลราชธานีได้คัดเลือกผู้ยื่นข้อเสนอรายใดให้เป็นผู้รับจ้างและได้ตกลงจ้างก่อสร้าง ตามประกาศนี้แล้วผู้ยื่นข้อเสนอจะต้องตกลงว่าในการปฏิบัติงานก่อสร้างดังกล่าว ผู้ยื่นข้อเสนอจะต้องมีและใช้ผู้มีวุฒิตะดับ ปวช. ปวส. และปวท. หรือเทียบเท่าจากสถาบันการศึกษาที่ ก.พ. รับรองให้เข้ารับราชการได้ ในอัตราไม่ต่ำกว่าร้อยละ ๑๐ ของแต่ละสาขาช่างแต่ต้องมีจำนวนช่างอย่างน้อย ๑ คน ในแต่ละสาขาช่าง ดังต่อไปนี้

๑๒.๑ สำเนาหลักฐานบัตรประจำตัววิศวกร(ใบอนุญาตประกอบวิชาชีพวิศวกรรมควบคุม) ระดับภาคีวิศวกรโยธาหรือระดับที่สูงกว่าและหนังสือรับรองเป็นวิศวกรของโครงการ จำนวน ๑ โครงการ

๑๒.๒ สำเนาหลักฐานคุณวุฒิผู้ควบคุมงานประจำโครงการต้องมีคุณวุฒิการศึกษาไม่ต่ำกว่าระดับประกาศนียบัตรวิชาชีพ (ปวส.) ทางด้านการก่อสร้าง โยธา,สำรวจ หรือเทียบเท่าและหนังสือรับรองเป็นผู้ควบคุมงานโครงการ จำนวน ๑ คน

#### ๑๓. การปฏิบัติตามกฎหมายและระเบียบ

ในระหว่างระยะเวลาการก่อสร้าง ผู้ยื่นข้อเสนอที่ได้รับการคัดเลือกให้เป็นผู้รับจ้างต้องปฏิบัติตามหลักเกณฑ์ที่กฎหมายและระเบียบได้กำหนดไว้โดยเคร่งครัด



๑๔. การประเมินผลการปฏิบัติงานของผู้ประกอบการ

เทศบาลนครอุบลราชธานี สามารถนำผลการปฏิบัติงานแล้วเสร็จตามสัญญาของผู้ยื่นข้อเสนอที่ได้รับการคัดเลือกให้ เป็นผู้รับจ้างเพื่อนำมาประเมินผลการปฏิบัติงานของผู้ประกอบการ

ทั้งนี้ หากผู้ยื่นข้อเสนอที่ได้รับการคัดเลือกไม่ผ่านเกณฑ์ที่กำหนดจะถูกระงับการยื่นข้อเสนอหรือทำสัญญากับเทศบาลนครอุบลราชธานี ไว้ชั่วคราว

เทศบาลนครอุบลราชธานี

๒๕ ธันวาคม ๒๕๖๗

(นายอาทิตย์ คุณผล)

รองนายกเทศมนตรี ปฏิบัติราชการแทน

นายกเทศมนตรีนครอุบลราชธานี



## บันทึกข้อความ

ส่วนราชการ สำนักช่าง ส่วนควบคุมการก่อสร้างฯ ฝ่ายควบคุมการก่อสร้าง โทร.๐๕๕ - ๒๕๖๐๖๐ ต่อ ๑๓๓

ที่ อบ ๕๒๐๐๖.๒/ ๓๖๕๑

วันที่ ๑๕ พฤศจิกายน ๒๕๖๗

เรื่อง ขอบความเห็นชอบราคากลางโครงการปรับปรุงถนน ค.ส.ล. และระบบระบายน้ำ ขอยแยกซอยเลี้ยงเมือง ๕ (ข้างบ้านเลขที่ ๒๕/๖)

เรียน ผู้อำนวยการส่วนควบคุมการก่อสร้างอาคารและผังเมือง

ตามคำสั่งเทศบาลนครอุบลราชธานี ที่ ๑๕๒๗/๒๕๖๗ ลงวันที่ ๓๑ ตุลาคม ๒๕๖๗ เรื่อง แต่งตั้งคณะกรรมการจัดทำแบบรูปรายการและคณะกรรมการกำหนดราคากลางโครงการปรับปรุงถนน ค.ส.ล. และระบบระบายน้ำ ขอยแยกซอยเลี้ยงเมือง ๕ (ข้างบ้านเลขที่ ๒๕/๖) งบประมาณที่ได้รับอนุมัติ ๖๖๓,๐๐๐.-บาท (หกแสนหกหมื่นสามพันบาทถ้วน) นั้น

บัดนี้ คณะกรรมการกำหนดราคากลาง ตามคำสั่งดังกล่าว ได้กำหนดราคากลางเสร็จเรียบร้อยแล้ว เป็นไปตามพระราชบัญญัติจัดซื้อจัดจ้างและบริหารพัสดุภาครัฐ พ.ศ. ๒๕๖๐ ระเบียบกระทรวงการคลังว่าด้วยการจัดซื้อจัดจ้างและการบริหารพัสดุภาครัฐ ๒๕๖๐ และกฎกระทรวงการจัดซื้อจัดจ้างและการบริหารพัสดุภาครัฐ พ.ศ. ๒๕๖๐ ราคากลางค่าก่อสร้างโครงการดังกล่าวกำหนด ครั้งที่ ๑ ณ วันที่ ๑๕ พฤศจิกายน ๒๕๖๗ เป็นเงิน ๖๘๗,๑๕๐.๑๐.-บาท (หกแสนสี่หมื่นเจ็ดพันหนึ่งร้อยห้าสิบบาทสิบสตางค์) ตามเอกสารที่แนบมาพร้อมด้วยนี้

จึงเรียนมา เพื่อโปรดพิจารณาเห็นชอบราคากลางดังกล่าว

(ลงชื่อ)..........ประธานกรรมการ

(นายวิวัฒนา สมลา)

หัวหน้าฝ่ายควบคุมการก่อสร้าง

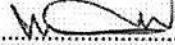
(ลงชื่อ)..........กรรมการ

(นายวิชณ สุระชัย)

วิศวกรโยธาชำนาญการ

(ลงชื่อ)..........กรรมการ/เลขานุการ

(นายทินภัทร บุญลี)

นายช่างโยธาชำนาญงาน

เรียน ผู้อำนวยการสำนักช่าง เห็นควรพิจารณาเห็นชอบ

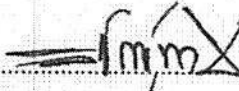
(ลงชื่อ)..........

(นายวิชัญพงศ์ สาสิทธิ์)

ผู้อำนวยการส่วนการโยธา รักษาราชการแทน

ผู้อำนวยการส่วนควบคุมการก่อสร้างอาคารและผังเมือง

//-๒-เรียนปลัด..



เรียน ปลัดเทศบาลฯ เห็นควรพิจารณาเห็นชอบ

(ลงชื่อ).....

(นายวิชัยพงศ์ สาลีสิงห์)

ผู้อำนวยการส่วนการโยธา รักษาราชการแทน

ผู้อำนวยการสำนักช่าง

เรียน นายกเทศมนตรีนครอุบลราชธานี เห็นควรพิจารณาเห็นชอบ

(ลงชื่อ).....

(นายญาณวุฒิ เพทายพนากิจ)

ปลัดเทศบาลนครอุบลราชธานี

พิจารณาแล้ว [  ] เห็นชอบ [  ] ไม่เห็นชอบ.....



(นายอาทิตย์ คุณมด)

รองนายกเทศมนตรี ปฏิบัติราชการแทน

นายกเทศมนตรีนครอุบลราชธานี

๙ ๖.ค. 2567



ตารางแสดงเงินงบประมาณที่ได้รับจัดสรรและราคากลางในงานจ้างก่อสร้าง

๑. ชื่อโครงการโครงการปรับปรุงถนน ค.ส.ล. และระบบระบายน้ำ ขอยแยกซอยเคียมเมือง ๕ (ข้างบ้านเลขที่ ๒๕/๖)

๒. หน่วยงานเจ้าของโครงการ ส่วนช่าง เทศบาลนครอุบลราชธานี

๓. วงเงินงบประมาณที่ได้รับจัดสรร ๖๖๓,๐๐๐.-บาท (หกแสนหกหมื่นสามพันบาทถ้วน)

๔. ลักษณะงาน (โดยสังเขป)  
 - ดำเนินการปรับปรุงถนน ค.ส.ล. และระบบระบายน้ำ ขอยแยกซอยเคียมเมือง ๕ (ข้างบ้านเลขที่ ๒๕/๖)

๕. ราคากลางคำนวณ ณ วันที่ ๑๕ พฤศจิกายน ๒๕๖๗ เป็นเงิน ๖๔๗,๑๕๐.๑๐.-บาท (หกแสนสี่หมื่นเจ็ดพันหนึ่งร้อยห้าสิบบาทสิบสตางค์)

๖. บัญชีประมาณราคากลาง  
 - แบบสรุปราคากลางงานช่าง

๗. รายชื่อคณะกรรมการกำหนดราคากลาง

๗.๑ นายวัฒนา สมลา ..... หัวหน้าฝ่ายควบคุมการก่อสร้าง ..... ประธานกรรมการ

๗.๒ นายวิษณุ สุระชัย ..... วิศวกรโยธาชำนาญการ ..... กรรมการ

๗.๓ นายทินภัทร บุญลี ..... นายช่างโยธาชำนาญงาน ..... กรรมการ / เลขานุการ

**แบบราคากลางงานก่อสร้าง**

โครงการ ปรับปรุงถนน ค.ส.ล. และระบบระบายน้ำ ขยายแยกซอยเลียงเมือง 5 (ข้างบ้านเลขที่ 25/6)

สถานที่ : ขยายแยกซอยเลียงเมือง 5 (ข้างบ้านเลขที่ 25/6) ต.โนนเมือง อ.เมือง จ.อุบลราชธานี

เจ้าของโครงการ : เทศบาลนครอุบลราชธานี

หน่วยงานประมาณราคา : สำนักการช่าง เทศบาลนครอุบลราชธานี

แบบเลขที่ : ข. ....../67

ประมาณราคาเมื่อวันที่ : 14 พฤศจิกายน 2567

ประมาณการโดย : นายวิษณุ สุระชัย วิศวกรโยธาชำนาญการ

ลำดับที่	รายการ	หน่วย	จำนวน	ราคาต่อหน่วย	ราคาทุน	F <sub>N</sub>	ราคาต่อหน่วย x F <sub>N</sub>	ราคากลาง
1	งานผิวทาง							
	-งานรื้อผิวถนน	ตร.ม.	200.00	62.60	12,520.00	1.3642	85.40	17,079.78
	- ผิวทางคอนกรีตเสริมเหล็ก ทน 0.15 ม.(ค3.)	ตร.ม.	390.00	393.85	153,600.98	1.3642	537.29	209,542.46
	- ทราดยาบรองใต้ผิวคอนกรีต	ลบ.ม.	19.00	493.40	9,374.60	1.3642	673.10	12,788.83
	- ค่าขีดหยาบผิวคอนกรีต	ตร.ม.	390.00	30.00	11,700.00	1.3642	40.93	15,961.14
	- Expansion Joint	ม.	4.00	213.51	854.04	1.3642	291.27	1,165.08
	- Contraction Joint	ม.	60.00	84.20	5,052.00	1.3642	114.87	6,891.94
- Longitudinal Joint	ม.	100.00	64.88	6,488.00	1.3642	88.51	8,850.93	
2	งานระบบระบายน้ำ							
	- บ่อรับน้ำ ค.ส.ล.	ม.	6.00	4,457.46	26,744.76	1.3642	6,080.87	36,485.20
	- ท่อระบายน้ำ ขนาด Ø 0.60 ม. ยาว	ม.	93.00	1,853.96	172,418.28	1.3642	2,529.17	235,213.02
	- บ่อพักท่อพร้อมฝาตะแกรงเหล็ก	บ่อ	7.00	10,324.00	72,268.00	1.3642	14,084.00	98,588.01
3	ป้ายโครงการ	ชุด	1.00	3,360.00	3,360.00	1.3642	4,583.71	4,583.71
	เงื่อนไข Factor E - เงินล่วงหน้าจ่าย 0%							
	- เงินประกันผลงานหัก 0%							
	- ดอกเบี้ยเงินกู้ 7% ต่อปี							
	- ภาษีมูลค่าเพิ่ม 7%							
<b>รวมราคาค่าก่อสร้างเป็นเงิน</b>								<b>647,150.10</b>

ผลรวมค่างานต้นทุนงานก่อสร้างทาง	=	474,380.66
ค่า Factor F งานก่อสร้างทาง	=	1.3642
ราคาค่าก่อสร้างสุทธิ	=	647,150.10

ตัวอักษร (หกแสนสี่หมื่นเจ็ดพันหนึ่งร้อยห้าสิบบาทสิบสตางค์)

คณะกรรมการกำหนดราคากลาง :-

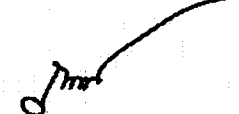
ลงชื่อ  ประธานกรรมการ  
(นายวิษณุ สมลา)  
หัวหน้าฝ่ายควบคุมการก่อสร้าง

ลงชื่อ  ตรวจสอบ  
(นายวิษณุพงศ์ ตาสีสิงห์)  
ผู้อำนวยการส่วนการโยธา รก. ผอ. สำนักช่าง

ลงชื่อ  กรรมการ  
(นายวิษณุ สุระชัย)  
วิศวกรโยธาชำนาญการ

ลงชื่อ  ตรวจสอบ  
(นายญาณวุฒิ เพทายพนากิจ)  
ปลัดเทศบาลนครอุบลราชธานี

ลงชื่อ  กรรมการ  
(นายทินภัทร บุญดี)  
นายช่างโยธาชำนาญงาน

ลงชื่อ  เห็นชอบ  
(นายอาทิตย์ คุณผล)

รองนายกเทศมนตรี ปฏิบัติราชการแทน

นายกเทศมนตรีนครอุบลราชธานี

9 ธ.ค. 2567



## โครงการ

ก่อสร้างถนน ค.ส.ล.และระบบระบายน้ำ

ซอยแยกซอยเลี้ยวเมือง 5 (ข้างบ้านเลขที่ 25/6)

เทศบาลนครอุบลราชธานี

สำนักงาน  
เทศบาลนครอุบลราชธานี  
สำนักงานโยธาธิการ  
และผังเมือง



ส่วนควบคุมการก่อสร้าง  
สำนักงานเขตหนองจอก

ตารางเปิด		
ชื่อ	ชื่อ	ชื่อ
ชื่อ	ชื่อ	ชื่อ

ชื่อ (นาย/นาง/นางสาว)  
ตำแหน่ง/ตำแหน่ง

ชื่อ (นาย/นาง/นางสาว)  
ตำแหน่ง/ตำแหน่ง

ชื่อ (นาย/นาง/นางสาว)  
ตำแหน่ง/ตำแหน่ง

ชื่อ (นาย/นาง/นางสาว)  
ตำแหน่ง/ตำแหน่ง

ชื่อ (นาย/นาง/นางสาว)  
ตำแหน่ง/ตำแหน่ง

ชื่อ (นาย/นาง/นางสาว)  
ตำแหน่ง/ตำแหน่ง

ชื่อ (นาย/นาง/นางสาว)  
ตำแหน่ง/ตำแหน่ง

ชื่อ (นาย/นาง/นางสาว)  
ตำแหน่ง/ตำแหน่ง

ชื่อ (นาย/นาง/นางสาว)  
ตำแหน่ง/ตำแหน่ง

ชื่อ (นาย/นาง/นางสาว)  
ตำแหน่ง/ตำแหน่ง

ชื่อ (นาย/นาง/นางสาว)  
ตำแหน่ง/ตำแหน่ง

ชื่อ (นาย/นาง/นางสาว)  
ตำแหน่ง/ตำแหน่ง

ชื่อ (นาย/นาง/นางสาว)  
ตำแหน่ง/ตำแหน่ง

โครงการก่อสร้างถนน ค.ส.ล.และระบบระบายน้ำชุมชนซอยสี่แยกเมือง 5 (ข้างบ้านเลขที่ 25/6/)

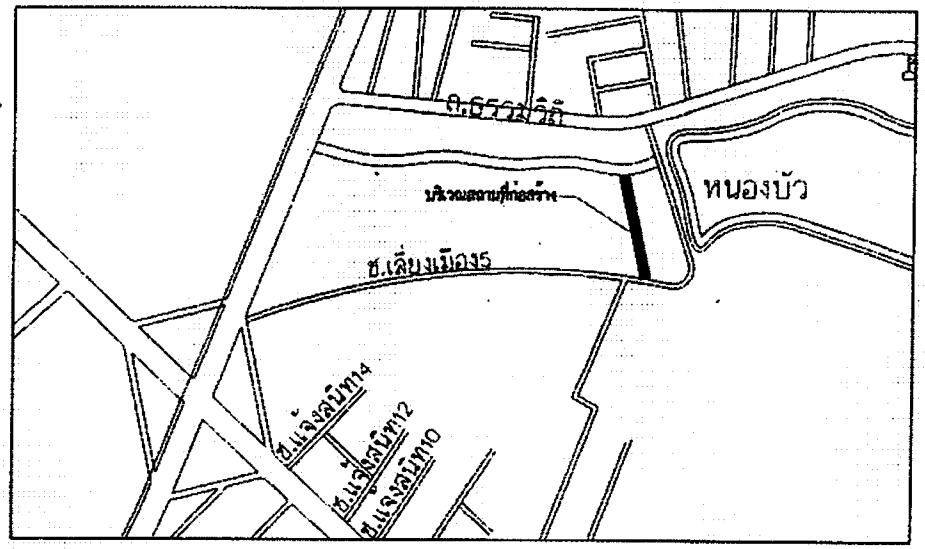

รายการประกอบแบบก่อสร้าง

แผนผังโดยสังเขป  
ไม่ติดขนาดจริง



- ก่อนดำเนินการก่อสร้าง ผู้รับจ้างต้องทำการสำรวจบริเวณก่อสร้างให้ทำ SHOP DRAWING เพื่อทราบปริมาณงานรวมทั้งขนาดที่ก่อสร้างได้จริง พร้อมทั้งสำรวจระดับของงานวางท่อเพื่อนำมากำหนดขนาดและปริมาณของท่อและท่อระบายน้ำ นำเสนอต่อคณะกรรมการควบคุมการก่อสร้างเพื่อพิจารณาอนุมัติก่อนดำเนินการก่อสร้าง
- ผู้รับจ้างจะต้องจัดตั้งป้ายแสดงรายละเอียดโครงการจำนวน 2 ป้าย บริเวณถนนและบริเวณก่อสร้างพร้อมหมายเลขกำหนดการป้ายแสดงรายละเอียดป้ายนี้ เพื่อป้องกันความผิดพลาดในการก่อสร้าง ค่าใช้จ่ายในการจัดทำป้ายแสดงรายละเอียดโครงการจะถือเป็นค่าที่ผู้รับจ้างรับผิดชอบ
- งานที่ก่อสร้างในโครงการนี้เป็นโครงการที่ก่อสร้างและติดตั้งระบบระบายน้ำและท่อระบายน้ำ (ค.ส.ล.) ในพื้นที่ชุมชนเมืองไปมาพื้นที่ที่ก่อสร้างและบริเวณใกล้เคียงให้ทราบถึงพื้นที่ก่อสร้างและบริเวณใกล้เคียงให้ทราบถึงพื้นที่ก่อสร้างและบริเวณใกล้เคียงให้ทราบถึงพื้นที่ก่อสร้าง
- ผู้รับจ้างต้องจัดทำแบบก่อสร้างและแบบรายละเอียดโครงการให้เรียบร้อยก่อนดำเนินการก่อสร้าง และต้องนำแบบไปขอความเห็นชอบจากคณะกรรมการควบคุมการก่อสร้างก่อนดำเนินการก่อสร้าง
- การก่อสร้างผู้รับจ้างต้องปฏิบัติตามข้อกำหนดและเงื่อนไขของแบบก่อสร้างและแบบรายละเอียดโครงการ เพื่อให้มีมาตรฐานในการก่อสร้างและคุณภาพของงานก่อสร้าง
- การก่อสร้างถนน ค.ส.ล. ต้องขุดดินต่ำกว่าระดับของถนนที่ก่อสร้างให้ต่ำกว่าระดับถนนเดิม 7.5 ซม. + 2.5 ซม. และต้องถมดินด้วยหินกรวด 1 ชั้นความหนา 5 ซม. ต่อตารางเมตร 100 เมตร หรือดินถมที่อื่นที่ผ่านการตรวจสอบแล้วก็ได้ (จะถมดินในกรณีที่ไม่สามารถขุดดินต่ำกว่าระดับถนนเดิมได้) ส่วนค่าถมดินและค่าถมดินอื่น ๆ ให้ผู้รับจ้างรับผิดชอบ

ข้อกำหนดก่อสร้าง

- ผู้รับจ้างจะต้องดำเนินการก่อสร้างให้เรียบร้อยก่อนดำเนินการอื่น ๆ ที่กำหนดไว้ในแบบก่อสร้าง นำเสนอต่อคณะกรรมการควบคุมการก่อสร้างเพื่อพิจารณาอนุมัติก่อนดำเนินการก่อสร้าง
- ผู้รับจ้างจะต้องดำเนินการก่อสร้างให้เรียบร้อยก่อนดำเนินการอื่น ๆ ที่กำหนดไว้ในแบบก่อสร้าง นำเสนอต่อคณะกรรมการควบคุมการก่อสร้างเพื่อพิจารณาอนุมัติก่อนดำเนินการก่อสร้าง

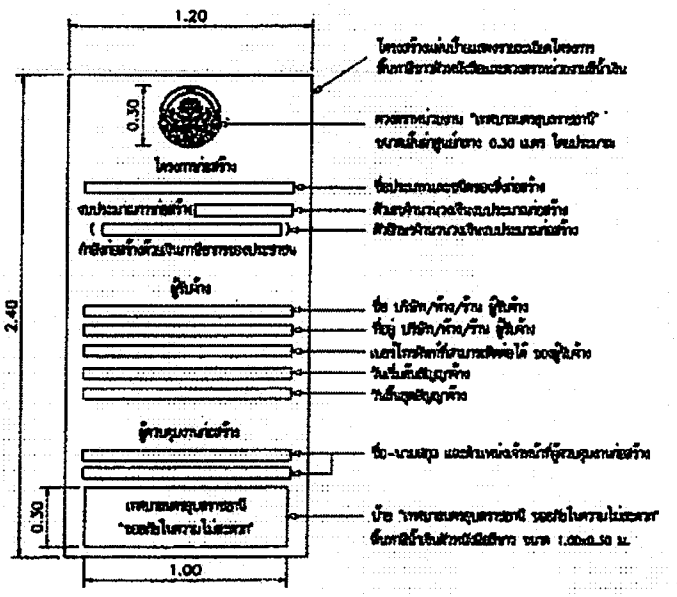
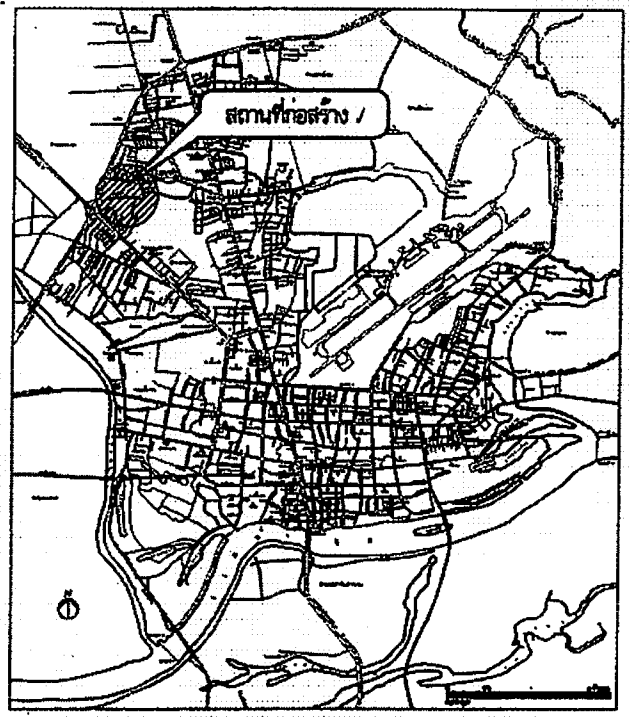

แผนผังแสดงรายละเอียดโครงการ



ส่วนควบคุมการก่อสร้าง  
สำนักงานเขตบางเขน กรุงเทพมหานคร

การแก้ไข		
ครั้งที่	วันที่	ผู้แก้ไข
1		

นาย.....  
(นายวิชาญ ชูเจริญ)  
ผู้อำนวยการเขต

นาย.....  
(นายวิชาญ ชูเจริญ)  
ผู้อำนวยการเขต

นาย.....  
(นายวิชาญ ชูเจริญ)  
ผู้อำนวยการเขต

นาย.....  
(นายวิชาญ ชูเจริญ)  
ผู้อำนวยการเขต

นาย.....  
(นายวิชาญ ชูเจริญ)  
ผู้อำนวยการเขต

นาย.....  
(นายวิชาญ ชูเจริญ)  
ผู้อำนวยการเขต

นาย.....  
(นายวิชาญ ชูเจริญ)  
ผู้อำนวยการเขต

นาย.....  
(นายวิชาญ ชูเจริญ)  
ผู้อำนวยการเขต

นาย.....  
(นายวิชาญ ชูเจริญ)  
ผู้อำนวยการเขต

นาย.....  
(นายวิชาญ ชูเจริญ)  
ผู้อำนวยการเขต

นาย.....  
(นายวิชาญ ชูเจริญ)  
ผู้อำนวยการเขต

นาย.....  
(นายวิชาญ ชูเจริญ)  
ผู้อำนวยการเขต

นาย.....  
(นายวิชาญ ชูเจริญ)  
ผู้อำนวยการเขต

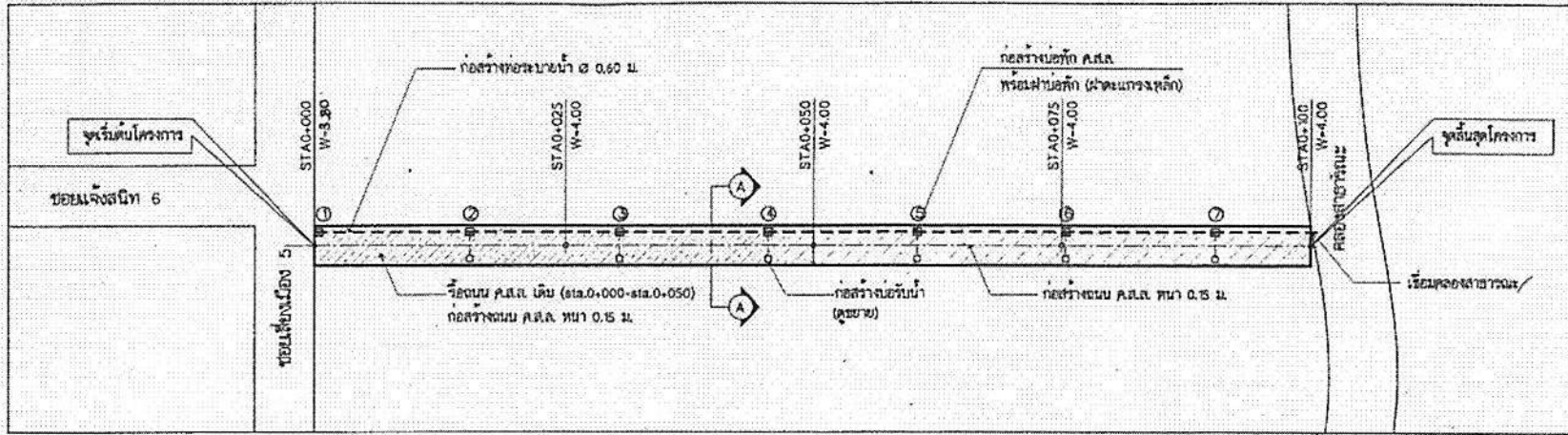

**รายการวัสดุ**

1. วัสดุถมดินถมหิน พื้นที่ไม่น้อยกว่า 200 ตร.ม.

**รายการก่อสร้าง**

1. ก่อสร้างถนนคสล. ทนยา 0.15 ม. กว้าง 3.80-4.00 ม. ยาว 100 ม. หรือพื้นที่รวมไม่น้อยกว่า 390 ตร.ม.
2. ก่อสร้างท่อระบายน้ำ ค.ส.ล. Ø 0.60 ม. พร้อมบ่อพักในผิวจราจร ยาว 100 ม.
  - ท่อระบายน้ำ Ø 0.60 ม. จำนวน 94 ม.
  - บ่อพัก ค.ส.ล. (ผ่าตะแกรงเหล็ก) 7 บ่อ
  - บ่อรับน้ำ ค.ส.ล. (ผ่าตะแกรงเหล็ก) 6 บ่อ
3. ติดตั้งป้ายโครงการ จำนวน 1 บ้าง และอื่นๆ (ตามแบบแปลนของเทศบาลนครบางเขน)

**รายการประกอบแบบแปลน**

1. ตำแหน่งของบ่อพักและท่อรับน้ำสามารถปรับได้ตามความเหมาะสม และให้เชื่อมต่อกับท่อระบายน้ำจากอาคารของประชาชนทุกหลังคาเรือน
2. การทำผิวหน้าให้เรียบ ให้ทำโดยการโยกหรือขีดยกหน้าและลาดแบ่งลาด กว้างตามขอบด้านหนึ่งไปยังอีกด้านหนึ่งอย่างสม่ำเสมอ
3. ค่าระดับในการก่อสร้างให้สูงกว่าจุดบ่งชี้เป็นจุดกำหนด และรายงานคณะกรรมการการตรวจรับพัสดุ ก่อนดำเนินการก่อสร้าง
4. เพื่อให้มีจุดปะโยชน์แก่การวางท่อน้ำในกรณีไม่สามารถก่อสร้างตามรูปแบบและรายการ การก่อสร้างในแบบแปลนได้ ให้คณะกรรมการการตรวจรับพัสดุ สามารถรับแบบเขียนปริมาณงาน แต่ทั้งนี้ต้องยึดราคาประมาณการตามใบเสนอราคา ของผู้รับจ้างที่เสนอราคาตามสัญญาจ้าง และไม่มีการราคากลางที่ทางราชการกำหนดไว้
5. เสนอข้อมูลที่ได้จากการวัดถนน ให้ทำไปไม่เกินครึ่งปี คณะกรรมการการตรวจรับพัสดุ จะเป็นผู้กำหนดให้ในขณะก่อสร้าง
6. การในผิวจากคอนกรีต จะต้องถมโบริดหน้าในภายหลังไม่น้อยกว่า 7 วัน หรือใช้วิธีทางอื่นและให้รับไปตามกรรมวิธีของผู้ผลิต

แปลนก่อสร้างถนน ค.ส.ล.พร้อมระบบระบายน้ำ  
SCALE 1:500

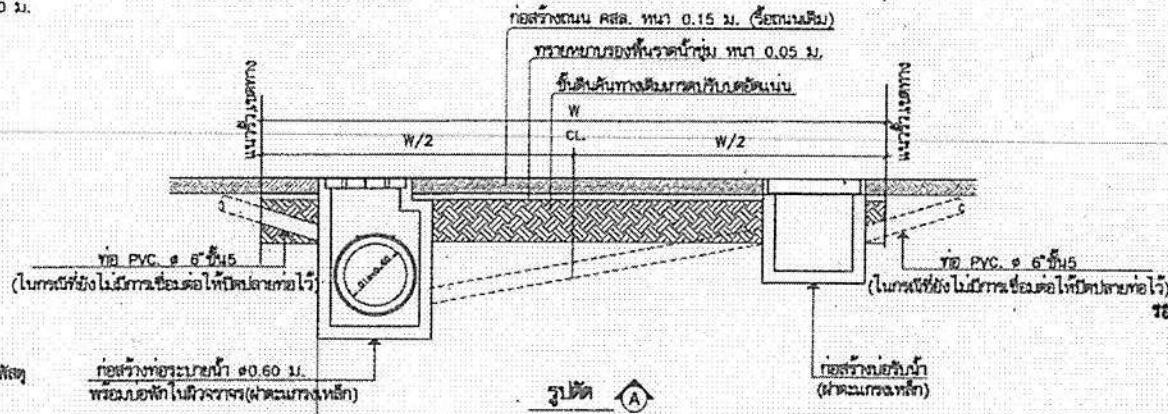

สามารถจัด  
(นางสาวอรทัย เกษทอง)  
นักวิชาการเทคนิค  
๒๒๙๐/๖๗ ๒



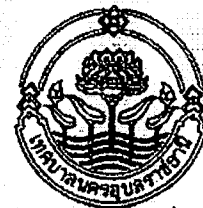

ส่วนควบคุมการก่อสร้าง  
สำนักงานเทศบาลนครราชสีมา

ประเภทโครงการ  
ชนิด วัสดุ ภูมิ

สถาปนิก (นายวิชาญ ชื่นชื่น)  
วิศวกร (นายวิชาญ ชื่นชื่น)  
ช่างเขียน (นายวิชาญ ชื่นชื่น)

ช่างควบคุม (นายวิชาญ ชื่นชื่น)  
ช่างควบคุม (นายวิชาญ ชื่นชื่น)

ช่างควบคุม (นายวิชาญ ชื่นชื่น)  
ช่างควบคุม (นายวิชาญ ชื่นชื่น)

ช่างควบคุม (นายวิชาญ ชื่นชื่น)  
ช่างควบคุม (นายวิชาญ ชื่นชื่น)

ช่างควบคุม (นายวิชาญ ชื่นชื่น)  
ช่างควบคุม (นายวิชาญ ชื่นชื่น)

ช่างควบคุม (นายวิชาญ ชื่นชื่น)  
ช่างควบคุม (นายวิชาญ ชื่นชื่น)

ช่างควบคุม (นายวิชาญ ชื่นชื่น)  
ช่างควบคุม (นายวิชาญ ชื่นชื่น)

รองนายกเทศมนตรี ปฏิบัติราชการแทน  
นายกเทศมนตรีเทศบาลนครราชสีมา  
นายวิชาญ ชื่นชื่น 3 (ตำแหน่งที่ 25/0)

ช่างควบคุม (นายวิชาญ ชื่นชื่น)  
ช่างควบคุม (นายวิชาญ ชื่นชื่น)

ช่างควบคุม (นายวิชาญ ชื่นชื่น)  
ช่างควบคุม (นายวิชาญ ชื่นชื่น)

ช่างควบคุม (นายวิชาญ ชื่นชื่น)  
ช่างควบคุม (นายวิชาญ ชื่นชื่น)

ช่างควบคุม (นายวิชาญ ชื่นชื่น)  
ช่างควบคุม (นายวิชาญ ชื่นชื่น)

ช่างควบคุม (นายวิชาญ ชื่นชื่น)  
ช่างควบคุม (นายวิชาญ ชื่นชื่น)

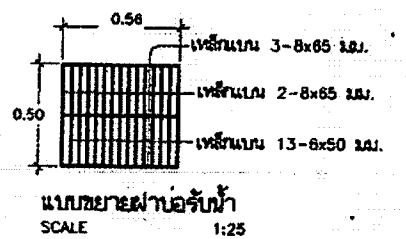
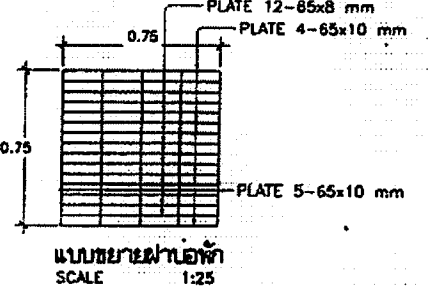
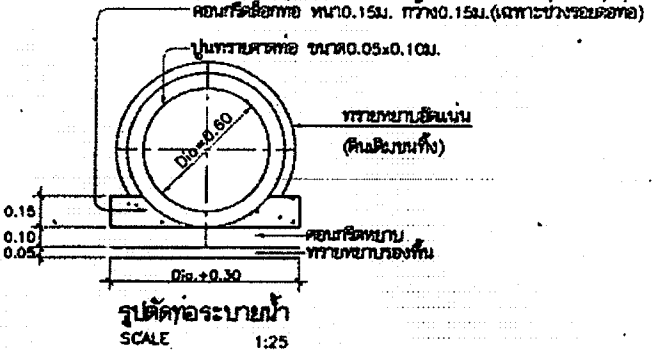
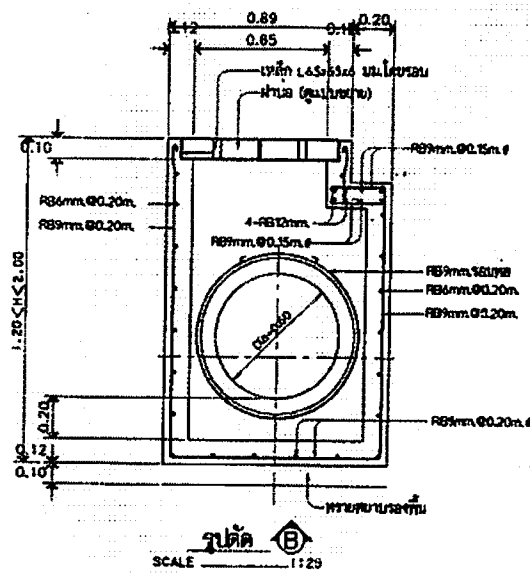
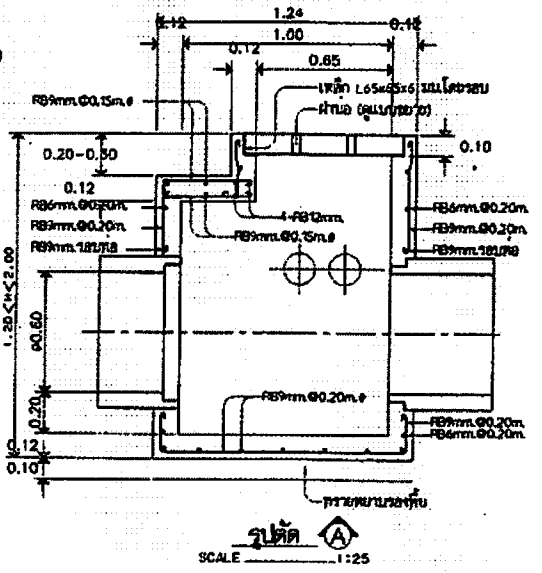
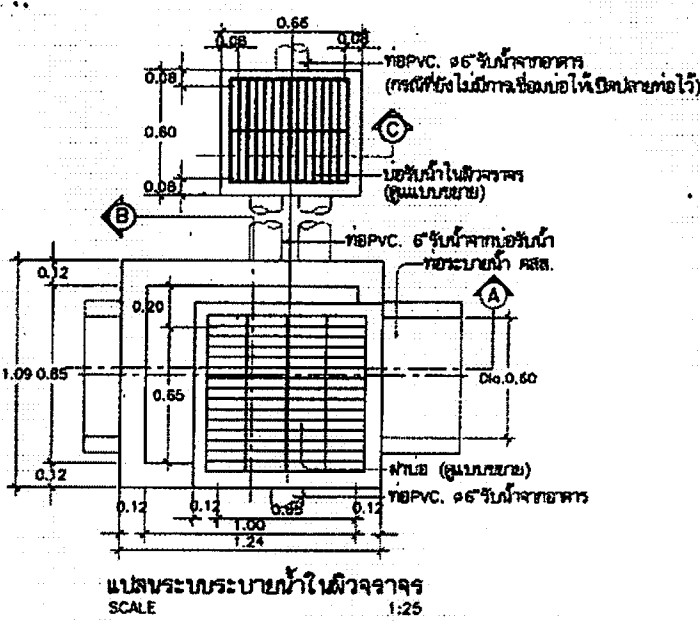

รายการประกอบแบบก่อสร้าง

1. วัสดุทาสี พื้นผิวทาสีในแบบก่อสร้างทั้งหมดเป็นวัสดุ นอกจากรูปร่างเป็นอย่างไร
2. คอนกรีตโครงสร้างเดิมด้วยปูนซีเมนต์ชนิดพิเศษประเภทที่ 1 ก่อสร้างโดยวิธีไม่ใช้ตัว 240 กก./ตร.ม. (หรือปูนซีเมนต์ทนไฟด้วยปูนซีเมนต์ชนิดพิเศษ ขนาด 15x15x15 ซม. ที่อายุ 28 วัน)
3. มาตรฐานของคอนกรีตก่อทาบใช้หินทราย (หินภูเขา)
4. ท่อระบายน้ำ ๑.๕ นิ้ว มาตรฐาน มอก.128-2549 คุณภาพชั้น 3
5. เหล็กเส้นคอนกรีตเสริมแรงใช้ขนาด SR24 มาตรฐาน มอก.20-2543 เหล็กเส้นคอนกรีตเสริมรอยย่น ใช้ขนาด SD40 มาตรฐาน มอก.24-2536, มอก.24-2548
6. โครงสร้างเหล็กเสริมรูปพรรณ มาตรฐาน มอก.1227-2539 เหล็กของรับน้ำหนักของฝาครอบที่กั้นชั้น 2 ชั้น และทาสีด้วยสีน้ำมันสีเขียวเข้ม
7. ท่อ PVC สำหรับรับน้ำจากท่อระบายน้ำและรับน้ำจากบ่อรับน้ำให้ใช้ท่อที่ขนาด ๑.๕ นิ้ว
8. ผนังชั้นโครงสร้างที่รองรับท่อของรับน้ำต้องเรียบและสนิท ไม่สั่นไหวและไม่ก่อให้เกิดเสียงดังเมื่อรถบดผิวจราจร
9. กรณีใช้ออกแบบมาตรฐานที่มีแบบก่อสร้างที่ใช้ประกอบโครงสร้างให้ปรึกษาช่างควบคุมและคณะกรรมการตรวจรับหน้างาน ให้ยึดถือข้อกำหนดและรายละเอียดของคณะกรรมการตรวจรับหน้างานเป็นหลัก

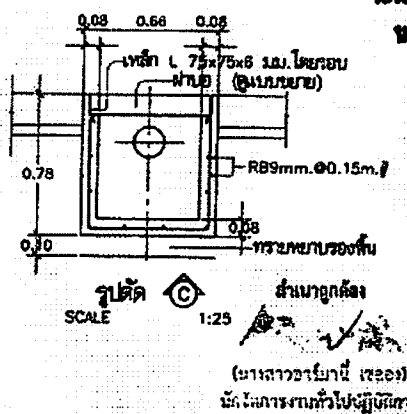
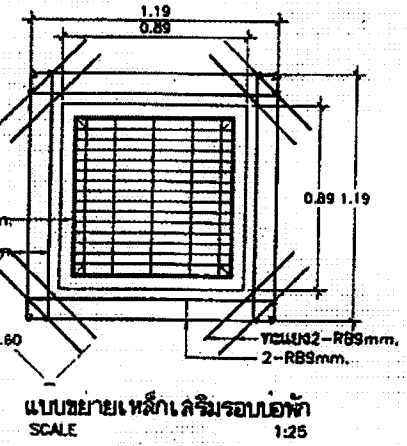

สำนักงานก่อสร้าง  
(นายวิชาญ ชื่นชื่น)  
นักวิชาการทั่วไป ปฏิบัติราชการ

แบบระบบระบายน้ำในผิวจราจร

วันที่ ๑๔/๑๐/๖๓ 5

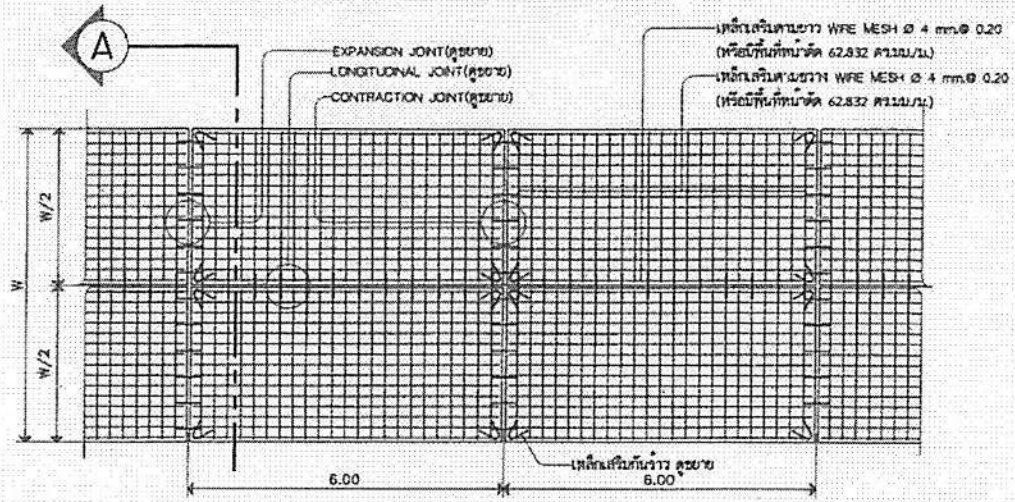

แปลนถนน ค.ส.ล. (หนา 0.15 ม.)  
SCALE 1:100

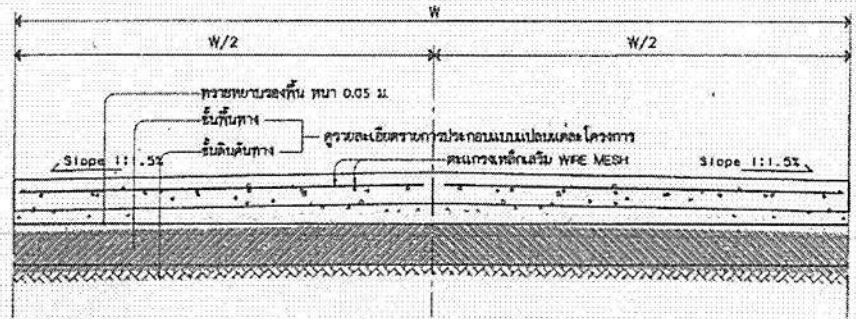

รูปตัด  
SCALE 1:25

รายการประกอบแบบ

1. มีคานวางเหล็กเสริมในแนวทแยงยาว 1 เมตร นอกจากระเบือนอย่างอื่น
2. ความกว้างของแผงถนน (W/2) ไม่น้อยกว่า 3.00 ม ความยาวของแผงถนน ไม่น้อยกว่า 6.00 ม
3. กรณีความจำเป็นเพื่อความเสถียรในการก่อสร้างและการจราจรกับที่จุดที่กำหนดให้มีความกว้าง > 3.00 ม ก็ให้
4. ครอบคลุมโครงสร้างด้วยคอนกรีตเสริมเหล็กที่หนาแน่นไม่น้อยกว่า 1:1 ปริมาณไม่น้อยกว่า 350 กก./ตร.ม.
5. กำจัดขยะสิ่งต่าง ๆ ไม่อย่างช้ากว่า 300 กก./ตร.ม.
6. หินถมที่ถ้าใช้ชั้นปรับชั้นรองหน้าผิวจราจรขนาด 0.15x0.15x0.15 ซม. ที่อายุ 28 วัน หรือ สามารถนำไปทดสอบกำลังอัดได้ผลของคอนกรีตจากขนาด 0.15x0.15x0.15 ซม. ที่อายุไม่น้อยกว่า 4 วัน โดยค่ากำลังอัดได้ไม่น้อยกว่า 300 กก./ตร.ม.)
- 4.1 เหล็ก WFE MESH มาตราฐาน มอก. 737-2531 หรือ 747-2531
- 5.1 เหล็กเสริมคานเหล็กเสริมคานเสริมชั้นคานภาพ SR24 มาตราฐาน มอก. 20-2543
- เหล็กเสริมคานเหล็กเสริมคานเสริมชั้นคานภาพ SD40 มาตราฐาน มอก. 24-2536, มอก. 24-2548
6. กรณีใช้คานมาตราฐานชนิดแบบบดคานที่ใส่ภายในโครงสร้างใหม่หรือคานวางคานวางบนงานแบบคานจราจรกับที่จุดให้ใช้ชนิดอายุวันจั้งเดิมเหล็กคานที่ประกอบและการจราจรกับที่จุดเป็นที่ยอมรับ
7. วัสดุอุดรอยต่อ (Joint Sealer) ให้ใช้ ชนิดกันน้ำ ที่มีคุณภาพจากมาตราฐาน มอก. 479 ก่อนขอยกให้ใช้ได้กล่าวคือ การเอาพื้นของคอนกรีตหน้าผิวจราจรกับที่ที่เป็นชนิดกันน้ำด้วยกับวัสดุอุดรอยต่ออื่นๆ ตามคำแนะนำของผู้ผลิต

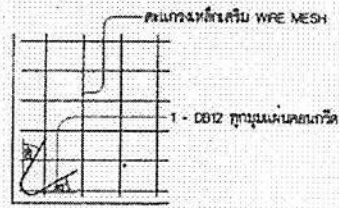

ขยายการเสริมเหล็กคานวาง  
SCALE 1:50

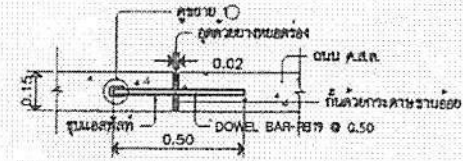

EXPANSION JOINT 1:20

(ทุกระยะ ไม่น้อย 60.00 ม.)

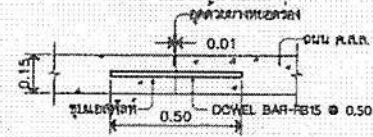

CONTRACTION JOINT 1:20

(ทุกระยะ 6.00 ม.)

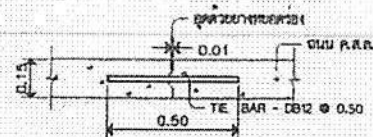

LONGITUDINAL JOINT 1:20

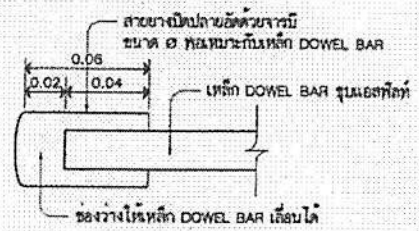

รูปตัด  
SCALE 1:25



ส่วนควบคุมการก่อสร้าง  
สำนักงาน กรมทางหลวงชนบท

การแก้ไข		
ครั้งที่	วันที่	ผู้แก้ไข
ครั้งที่ 1		
ครั้งที่ 2		
ครั้งที่ 3		
ครั้งที่ 4		
ครั้งที่ 5		
ครั้งที่ 6		
ครั้งที่ 7		
ครั้งที่ 8		
ครั้งที่ 9		
ครั้งที่ 10		

รองนายกเทศมนตรี ปฏิบัติราชการแทน  
นายกเทศมนตรี นครอุบลราชธานี  
ถนนเทศบาลนครอุบลราชธานี 5 (กิโลเมตรที่ 23/6)

มีนายภูศักดิ์  
นายภูศักดิ์ (รองนายกเทศมนตรี)  
นายกเทศมนตรี ปฏิบัติราชการแทน

วันที่	วันที่
4290/67	



ส่วนควบคุมการก่อสร้าง  
สำนักงานเขตหนองจอก

การแก้ไข  
ครั้งที่ วันที่ อนุมัติ

ผู้ร่าง (นายสมชาย ใจดี) ผู้ตรวจสอบ (นายสมชาย ใจดี)  
(นายสมชาย ใจดี) (นายสมชาย ใจดี)

ผู้อนุมัติ (นายสมชาย ใจดี)  
(นายสมชาย ใจดี)

วิศวกร (นายสมชาย ใจดี)  
(นายสมชาย ใจดี)

วิศวกร (นายสมชาย ใจดี)  
(นายสมชาย ใจดี)

วิศวกร (นายสมชาย ใจดี)  
(นายสมชาย ใจดี)

วิศวกร (นายสมชาย ใจดี)  
(นายสมชาย ใจดี)

วิศวกร (นายสมชาย ใจดี)  
(นายสมชาย ใจดี)

วิศวกร (นายสมชาย ใจดี)  
(นายสมชาย ใจดี)

รองนายกเทศมนตรีปฏิบัติราชการแทน  
นายกเทศมนตรีนครหนองจอก

เขตหนองจอก กรุงเทพมหานคร  
ถนนพหลโยธิน กม. 5 (หน้าบ้านเลขที่ 24/5)

หน้าที่ยื่น  
นายสมชาย ใจดี

หน้าที่ยื่น  
นายสมชาย ใจดี

ป้ายโครงการงานก่อสร้าง

เขตก่อสร้าง  
เขตหนองจอก กรุงเทพมหานคร  
เลขที่ 240/17 5

รายการประกอบแบบ

- ติดตั้ง มีหน่วยเป็นเมตร นอกจากระบุไว้เป็นอย่างอื่น
- ป้ายเป็นแผ่นเหล็กชุบสังกะสี ทนทาน 2 มม. และทาสีกันสนิมอย่างน้อย 2 ครั้ง และทาสีด้วยสีทาสีขาวอย่างน้อย 2 ครั้ง
- พื้นป้ายและตัวอักษร ให้ใช้แผ่นวัสดุทนทาน
- ตัวอักษรและตัวเลข ให้ใช้เขียนหรือทาสีลงในแผ่นป้าย ให้ใช้ตัวอักษรตามมาตรฐาน เครื่องหมายจราจรแสดงตัวอักษรและตัวเลข
- ส่วนบนสุดของเสาเหล็ก ให้ปิดด้วยแผ่นเหล็ก ทนทาน 3 มม. (เชื่อมโดยรอบ) และให้ทาสีหรือสนิมเหล็กทุกประการ
- สีขาวและสีดำ ใช้ทาสีและแผ่นป้ายโครงการ ให้ใช้สีน้ำเงิน
- ส่วนที่เป็นโลหะ ให้ทาสีกันสนิม 2 ครั้ง แต่ทาสีน้ำเงิน 2 ครั้ง
- มาตรฐานตัวอักษรและตัวเลขนี้ถือเป็นมาตรฐานที่จะขยายหรือย่อส่วนให้เป็นขนาดอื่นๆ เพื่อใช้งานในป้ายทุกประเภทต่อไป
- การจัดระยะห่างระหว่างตัวอักษร (ช่องไฟ) และตัวเลข ให้มีความเหมาะสม ตามขนาดของรูปหน้าตัวอักษรตามที่กำหนดไว้ในที่นี้กับรูปหรือความจำกัด อนุโลมให้ระยะห่างตามขนาดที่ส่วนที่โฆษณา
- การจัดระยะห่างให้วัดจากด้านบนของเส้นที่เป็นแนวตั้งไว้รวมตัวที่มีลักษณะทาง แต่ด้านบนที่ไม่มีเส้นเป็นแนวตั้งให้วัดจากด้านบนสุด

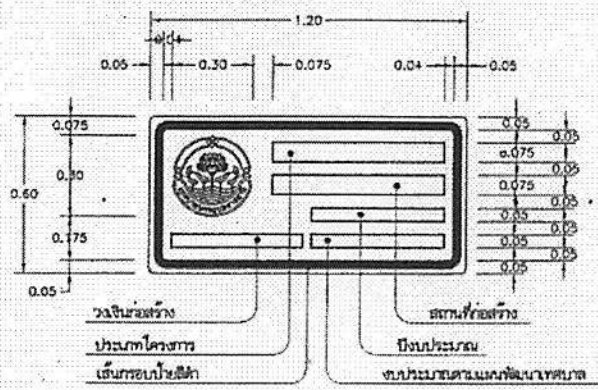

- พื้นป้ายสีเหลืองหรือขาวแดง
- ทาสีกันสนิม 2 ครั้ง
- ตัวอักษรและตัวเลขสีดำ
- กว้างป้ายสีดำ ทนทาน 0.03 มม.

ป้ายโครงการงานก่อสร้าง  
SCALE 1:20

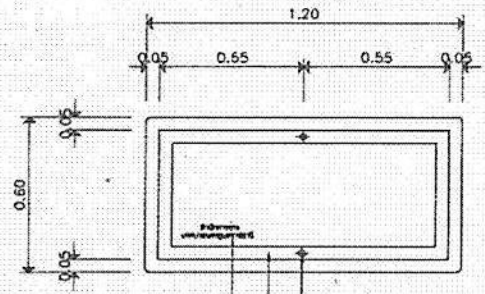

- ยึดหน่วยงานที่ด้านในการก่อสร้าง
- เจาะรูโลหะ ๑๑ มม. รูปลิ่มเหล็ก พร้อมน็อต ๑๑ มม. รูปลิ่มเหล็ก
- โครงเหล็กขนาด 1" x 1" x 2.3 มม.
- เชื่อมโดยรอบ ทาสีกันสนิม 2 ครั้ง แล้วทาสีน้ำเงิน 2 ครั้ง

ด้านหลังป้ายโครงการ  
SCALE 1:20

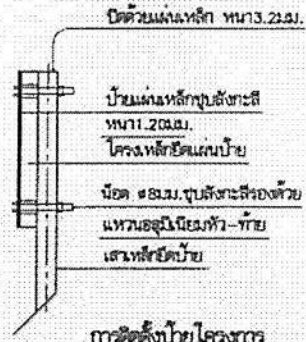

การติดตั้งป้ายโครงการ  
SCALE 1:20

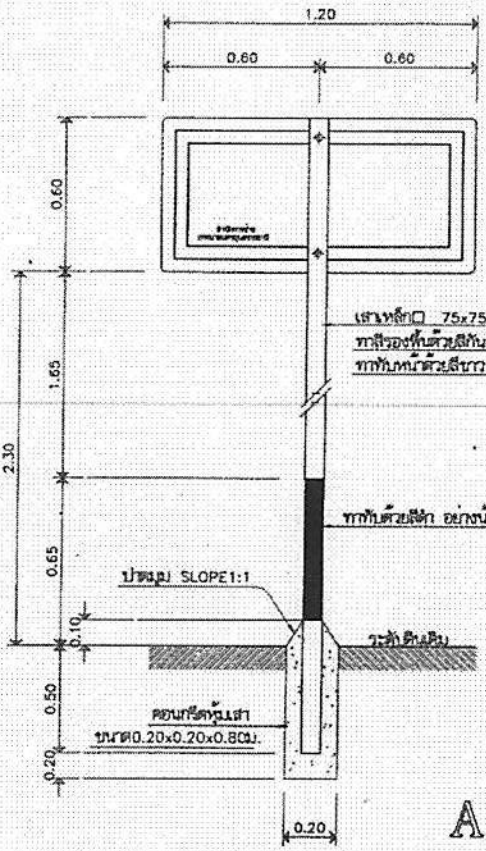

ป้ายโครงการงานก่อสร้าง  
SCALE 1:20

แบบตัวอักษรตัวอักษร

ก ข ค ด ม ง จ ฉ ช ซ  
ฎ ฏ ฐ ท ผ ม น ต ต ถ ท ธ  
น บ ป ผ ฎ ฎ ฝ พ ฟ ภ ม  
ข ร ล ว ศ ส ษ ห ฬ อ ฮ  
!  
๑ ๒ ๓ ๔ ๕ ๖ ๗ ๘ ๙ ๐  
1 2 3 4 5 6 7 8 9 0  
A B C D E F G H I J K L M  
N O P Q R S T U V W X Y Z

เขตก่อสร้าง  
เขตหนองจอก กรุงเทพมหานคร  
เลขที่ 240/17 5

**แบบรูปรายการงานก่อสร้าง**  
**โครงการปรับปรุงถนน ค.ส.ล. และระบบระบายน้ำ ซอยแยกซอยเลี้ยงเมือง ๕ (ข้างบ้านเลขที่ ๒๕/๖)**

ตามคำสั่งเทศบาลนครอุบลราชธานี ที่ ๑๕๒๓/๒๕๖๗ ลงวันที่ ๓๑ ตุลาคม ๒๕๖๗ เรื่อง แต่งตั้งคณะกรรมการจัดทำแบบรูปรายการและคณะกรรมการกำหนดราคากลางโครงการปรับปรุงถนน ค.ส.ล. และระบบระบายน้ำ ซอยแยกซอยเลี้ยงเมือง ๕ (ข้างบ้านเลขที่ ๒๕/๖) งบประมาณอนุมัติ ๖๖๓,๐๐๐.-บาท (หกแสนหกหมื่นสามพันบาทถ้วน) โดยมีรายละเอียดดังนี้

**๑.ความเป็นมา**

เพื่อปรับปรุงโครงสร้างพื้นฐานในเขตเทศบาลนครอุบลราชธานี

**๒. วัตถุประสงค์**

เพื่อปรับปรุงถนน ค.ส.ล. และระบบระบายน้ำ ซอยแยกซอยเลี้ยงเมือง ๕ (ข้างบ้านเลขที่ ๒๕/๖) ให้ดียิ่งขึ้น

**๓. คุณสมบัติของผู้ยื่นข้อเสนอ**

ดำเนินการโดยวิธีเจาะจง เนื่องจากการจัดซื้อจัดจ้างพัสดุที่มีการผลิต จำหน่ายก่อสร้างหรือให้บริการทั่วไป และมีวงเงินในการจัดซื้อจัดจ้างครั้งหนึ่งไม่เกินวงเงินที่กำหนดในกฎกระทรวง

**๔. รายละเอียดคุณลักษณะเฉพาะของพัสดุที่จะดำเนินการจัดซื้อหรือขอบเขตของงานที่ดำเนินการจัดจ้าง หรือ แบบรูปรายการงานก่อสร้างที่ดำเนินการก่อสร้าง**

- ปรับปรุงถนน ค.ส.ล. ทนทาน ๐.๑๕ ม. กว้าง ๓.๘๐ - ๔.๐๐ ม. ยาว ๑๐๐ ม. หรือพื้นที่รวมไม่น้อยกว่า ๓๙๐ ตร.ม.

- ท่อระบายน้ำ ขนาด ศก. ๐.๖๐ ม. พร้อมบ่อพักในผิวจราจร ยาว ๑๐๐ ม.

- และงานอื่น ๆ ตามแบบแปลนเทศบาลนครอุบลราชธานี

**๕. กำหนดเวลาส่งมอบพัสดุ**

กำหนดเวลาการส่งมอบพัสดุหรือให้งานแล้วเสร็จภายใน ๙๐ วัน นับถัดจากวันลงนามในสัญญา

**๖. หลักเกณฑ์ในการพิจารณาคัดเลือกข้อเสนอ**

เทศบาลนครอุบลราชธานี จะพิจารณาตัดสินโดยหลักเกณฑ์ราคา โดยพิจารณาจากราคารวม

**๗. วงเงินงบประมาณ/วงเงินที่ได้รับจัดสรร**

๗.๑ งบประมาณจ่ายขาดเงินสะสม ประจำปีงบประมาณ พ.ศ. ๒๕๖๗ งบประมาณอนุมัติ ๖๖๓,๐๐๐.-บาท (หกแสนหกหมื่นสามพันบาทถ้วน)

**๘. งานตรวจและการจ่ายเงิน**

ผู้ขายหรือผู้รับจ้างต้องส่งมอบพัสดุให้กับผู้ซื้อหรือผู้ว่าจ้างภายใน ๙๐ วัน นับถัดจากวันลงนามในสัญญาหรือวันสั่งจ้าง โดยให้ส่งมอบจำนวน ๑ งวด ให้ครบถ้วน ทั้งนี้รวมระยะเวลากับการจัดส่งตัวอย่าง หรือการทดสอบวัสดุและการขออนุมัติใช้ให้เป็นไปตามที่ระบุในรายการประกอบแบบรูปรายการงานก่อสร้าง และเมื่อตรวจรับถูกต้องตามระเบียบกฎหมาย ผู้ซื้อหรือผู้ว่าจ้างจะจ่ายเงินให้กับผู้ขายหรือผู้รับจ้างให้ครบถ้วนภายในกำหนด ๑ งวด เมื่อผู้รับจ้างจ้างดำเนินการดังนี้

งวดที่ ๑ (งวดสุดท้าย) ระยะเวลาดำเนินการ ๙๐ วัน เป็นจำนวนเงินในอัตราร้อยละ ๑๐๐ % ของค่าจ้าง เมื่อผู้รับจ้างได้ปฏิบัติงานก่อสร้าง ดังนี้

**รายการรื้อ**

๑. รื้อถนน คสล.เดิม พื้นที่ไม่น้อยกว่า ๒๐๐ ตร.ม.

**รายการก่อสร้าง**

- ๑. ก่อสร้างถนน คสล.หนา ๐.๑๕ ม. กว้าง ๓.๘๐ - ๔.๐๐ ม. ยาว ๑๐๐ ม. หรือมีพื้นที่รวมไม่น้อยกว่า ๓๙๐ ตร.ม.
- ๒. ก่อสร้างท่อระบายน้ำ Ø ๐.๖๐ ม. พร้อมบ่อพักในผิวจราจร ยาว ๑๐๐ ม.
  - ท่อระบายน้ำ Ø ๐.๖๐ ม. จำนวน ๙๕ ม.
  - บ่อพัก ค.ส.ล. (ฝาตะแกรงเหล็ก) ๗ ชุด
  - บ่อรับน้ำ ค.ส.ล. (ฝาตะแกรงเหล็ก) ๖ ชุด
- ๓. ติดตั้งป้ายโครงการ จำนวน ๑ ป้าย
- ๔. และอื่น ๆ ตามแบบแปลนเทศบาลนครอุบลราชธานี ที่ ข. ๒๙๐/๖๗

**๙. อัตราค่าปรับ**

การจัดซื้อจัดจ้างในครั้งนี้นำกำหนดค่าปรับเป็นรายวัน วันละ.....บาท (กรณีงานก่อสร้างประเภทงานทางกำหนดค่าปรับเป็นรายวันเป็นจำนวนเงินตายตัวในอัตราร้อยละ ๐.๒๕ ของราคางานจ้าง)

**๑๐. การกำหนดระยะเวลารับประกันความชำรุดบกพร่อง**

ผู้รับจ้างจะต้องรับประกันความชำรุดบกพร่องของงานจ้างที่เกิดขึ้นภายในระยะเวลา ไม่น้อยกว่า ๒ ปี นับถัดจากวันที่เทศบาลนครอุบลราชธานีได้รับมอบงาน โดยต้องบริหารจัดการซ่อมแซมแก้ไขให้ใช้งานได้ดั้งเดิมภายใน ๑๕ วัน นับถัดจากวันที่ได้รับแจ้งความชำรุดบกพร่อง

**๑๑. สาขาช่างและหลักฐานคุณวุฒิมาตรฐานฝีมือช่าง จำนวน ๒ คน**

๑. สำเนาหลักฐานบัตรประจำตัววิศวกร (ใบอนุญาตประกอบวิชาชีพวิศวกรรมควบคุม) ระดับภาคีวิศวกรโยธาหรือระดับที่สูงกว่าและหนังสือรับรองเป็นวิศวกรของโครงการ จำนวน ๑ คน

๒. สำเนาหลักฐานคุณวุฒิผู้ควบคุมงานประจำโครงการต้องมีคุณวุฒิการศึกษาไม่ต่ำกว่าระดับประกาศนียบัตรวิชาชีพ (ปวส.) ทางด้านการก่อสร้างโยธา , สำรวจ หรือเทียบเท่าและหนังสือรับรองเป็นผู้ควบคุมงานโครงการ จำนวน ๑ คน

๓. ผู้รับจ้างต้องนำเอกสารหลักฐานต่าง ๆ มาแสดงต่อคณะกรรมการตรวจรับพัสดุหรือผู้ควบคุมงานก่อนเข้าดำเนินการก่อสร้าง

**๑๒. สูตรการคำนวณค่า K**

๑. งานผิวถนนคอนกรีตเสริมเหล็ก

$$\text{ใช้สูตร } K = 0.30 + 0.10 \text{ lt/lo} + 0.35 \text{ Ct/Co} + 0.10 \text{ Mt/Mo} + 0.15 \text{ St/So}$$

๒. งานท่อระบายน้ำคอนกรีตเสริมเหล็กและงานบ่อพัก

$$\text{ใช้สูตร } K = 0.35 + 0.20 \text{ lt/lo} + 0.15 \text{ Ct/Co} + 0.15 \text{ Mt/Mo} + 0.15 \text{ St/So}$$

๑๓. เจอนไขเพิ่มเติม ตามกฎกระทรวงกำหนดพัสดุและวิธีการจัดซื้อจัดจ้างพัสดุที่รัฐต้องการส่งเสริมหรือสนับสนุน (ฉบับที่ ๒) พ.ศ.๒๕๖๓ และหนังสือคณะกรรมการวินิจฉัยปัญหาการจัดซื้อจัดจ้างและการบริหารพัสดุภาครัฐ ด่วนที่สุด ที่ กค (กวจ) ๐๔๐๕.๒ /ว ๗๘ ลงวันที่ ๓๑ มกราคม ๒๕๖๕

เรียน ผู้อำนวยการส่วนควบคุมการก่อสร้างฯ

- เพื่อโปรดพิจารณาอนุมัติ

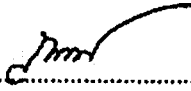
(ลงชื่อ)..........ประธานกรรมการ

(นายวัฒนา สมลา)

หัวหน้าฝ่ายควบคุมการก่อสร้าง

(ลงชื่อ)..........กรรมการ

(นายวิษณุ สุระชัย)

วิศวกรโยธาชำนาญการ

(ลงชื่อ)..........กรรมการ

(นายทินภัทร บุญลี)

นายช่างโยธาชำนาญงาน

เรียน ผู้อำนวยการสำนักช่าง เห็นควรพิจารณาอนุมัติ

(ลงชื่อ)..........

(นายวิษณุพงศ์ สาลีสิงห์)

ผู้อำนวยการส่วนการโยธา รักษาราชการแทน

ผู้อำนวยการส่วนควบคุมการก่อสร้างอาคารและผังเมือง

เรียน ปลัดเทศบาลฯ เห็นควรพิจารณาอนุมัติ

(ลงชื่อ)..........

(นายวิษณุพงศ์ สาลีสิงห์)

ผู้อำนวยการส่วนการโยธา รักษาราชการแทน

ผู้อำนวยการสำนักช่าง

เรียน นายกเทศมนตรีนครอุบลราชธานี เห็นควรพิจารณาอนุมัติ

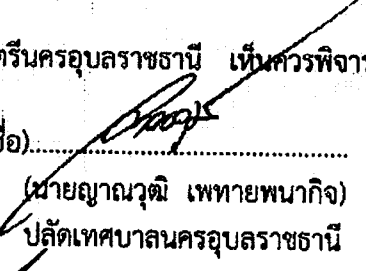
(ลงชื่อ)..........

(นายอุทัยวุฒิ เพทายพนากิจ)

ปลัดเทศบาลนครอุบลราชธานี

พิจารณาแล้ว [  ] อนุมัติ [  ] ไม่อนุมัติ.....

(นายอาทิตย์ คุณมล)

รองนายกเทศมนตรี ปฏิบัติราชการแทน

นายกเทศมนตรีนครอุบลราชธานี





## โครงการ

ก่อสร้างถนน ค.ส.ล.และระบบระบายน้ำ

ซอยแยกซอยเลี้ยงเมือง 5 (ข้างบ้านเลขที่ 25/6 )

เทศบาลนครอุบลราชธานี



สำนักงานการก่อสร้าง  
 สำนักวิชาสถาปัตยกรรมศาสตร์  
 มหาวิทยาลัยศิลปากร

ตามที่ได้	
วันที่	วันที่
1/1	2/1

ผู้รับจ้าง: *[Signature]*  
 (นายสมชาย ใจดี)  
 วิศวกรผู้ออกแบบ

ผู้ควบคุมงาน: *[Signature]*  
 (นายสมชาย ใจดี)  
 วิศวกรควบคุมงาน

ผู้ตรวจงาน: *[Signature]*  
 (นายสมชาย ใจดี)  
 วิศวกรตรวจงาน

ผู้รับจ้าง: *[Signature]*  
 (นายสมชาย ใจดี)  
 วิศวกรผู้ออกแบบ

ผู้ควบคุมงาน: *[Signature]*  
 (นายสมชาย ใจดี)  
 วิศวกรควบคุมงาน

ผู้ตรวจงาน: *[Signature]*  
 (นายสมชาย ใจดี)  
 วิศวกรตรวจงาน

ผู้รับจ้าง: *[Signature]*  
 (นายสมชาย ใจดี)  
 วิศวกรผู้ออกแบบ

ผู้ควบคุมงาน: *[Signature]*  
 (นายสมชาย ใจดี)  
 วิศวกรควบคุมงาน

ผู้ตรวจงาน: *[Signature]*  
 (นายสมชาย ใจดี)  
 วิศวกรตรวจงาน

ผู้รับจ้าง: *[Signature]*  
 (นายสมชาย ใจดี)  
 วิศวกรผู้ออกแบบ

ผู้ควบคุมงาน: *[Signature]*  
 (นายสมชาย ใจดี)  
 วิศวกรควบคุมงาน

ผู้ตรวจงาน: *[Signature]*  
 (นายสมชาย ใจดี)  
 วิศวกรตรวจงาน

วันที่	หน้า
1/1	1

โครงการก่อสร้างถนน ค.ส.ล.และระบบระบายน้ำชุมชนซอยเมือง 5 (ข้างบ้านเลขที่ 25/6)

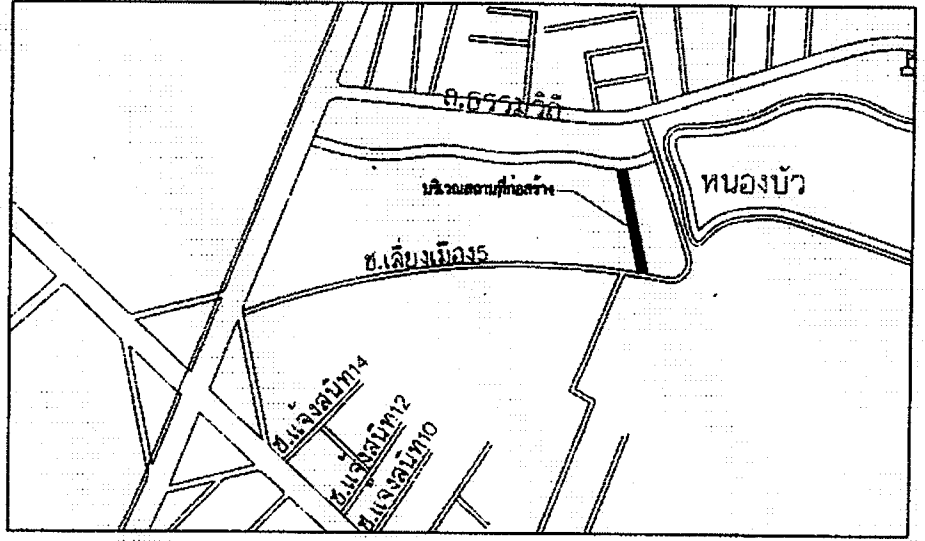

รายการประกอบแบบก่อสร้าง

แนบถึงโดยส่งไป  
 ไม่ติดแบบร่าง



1. ก่อสร้างถนนการก่อสร้าง ผู้รับจ้างต้องทำการสำรวจบริเวณก่อสร้างแล้วทำ SHOP DRAWING เพื่อทบทวนงานรวมทั้งหมดที่ก่อสร้างได้จริง พร้อมทั้งสำรวจระดับของงานจราจรเพื่อนำมาทำทศนแบบและระดับของแบบและระบบน้ำ นำเสนอต่อกรรมการตรวจรับจ้างเพื่อพิจารณา ทั้งนี้คณะกรรมการตรวจรับจ้างจะเปรียบเทียบระดับและระดับพื้นงาน ได้ตามความเหมาะสม โดยยึดถือปริมาณงานรวมเป็นหลัก
2. ผู้รับจ้างจะต้องเตรียมเอกสารขออนุญาตโครงการจำนวน 2 บัญชี เครื่องหมายแสดงเขตก่อสร้างเครื่องหมายกำหนดราคาป้ายสัญญาณเตือน, ป้ายไฟ เพื่อป้องกันอันตรายจากอุบัติเหตุของรถก่อสร้าง ส่วนที่วางควบคุมงานหรือคณะกรรมการตรวจรับจ้างกำหนด
3. งานเพื่อเตรียมการขุดดิน, ขุดลอกพื้นทางและที่ทางเดิม ดินบุกรุกการวางท่อระบายน้ำและท่อระบายน้ำ (ถ้ามี) ให้ผู้รับจ้างขนย้ายไปสถานที่ที่เหมาะสมและดูแลรักษาให้ทันที่ ห้ามกองวัสดุบนถนนหรือไหล่ทาง เว้นแต่กองหินดินในแบบแปลนกำหนดไว้ให้ชัดเจน
4. วัสดุขุดดินและคอนกรีต, ท่อระบายน้ำ, คอนกรีตทางเท้าสำเร็จรูป และวัสดุอื่น ๆ ที่ไม่มาตรฐานผู้ตรวจงานกำหนดไว้ในรายการก่อสร้าง จะต้องมีการตรวจสอบก่อนก่อสร้างว่าได้เป็นมาตรฐานแล้วหรือไม่ และควรมีสำเนาใบรับรองมาตรฐานและใบกำกับราคาพร้อม นำเสนออย่างควบคุมงาน และคณะกรรมการตรวจรับจ้างเพื่อพิจารณา ทั้งนี้การดำเนินการก่อสร้างในโครงการได้ โดยคำนวณราคาเฉพาะส่วนของวัสดุ กำหนดไว้ในรายการแบบมาตรฐานการก่อสร้าง
5. การก่อสร้างวัสดุพื้นทางและที่ทาง ต้องเป็นผิวอย่างเพื่อรองลงมาจากชนิดผิวของแบบก่อสร้างกำหนด เพื่อให้เป็นผิวข้างในทาง ท่อระบายน้ำในขนาดต่อไป การก่อสร้างวัสดุในขนาดต่อไปของท่อระบายน้ำ 1 ชุดความยาว 100 เมตร หรือตามจุดตั้งของจากควบคุมงานที่กำหนดให้เป็น รายการของแบบร่างของโครงการที่ไปยังยังสำนักงานมาตรฐานวัสดุภัณฑ์
6. การก่อสร้างถนน คส.ล. ต้องทอชั้นค้ำทุบผิวของถนนที่ก่อนคอนกรีต โดยคำนวณผิวของถนนที่กำหนดไว้ 7.5 ซม. + 2.5 ซม. และต้องเป็นผิวอย่างคอนกรีต 1 ชุดความยาว 5 ชุดอย่างท่อระบายน้ำ 100 เมตร เพื่อนำไปทอรองพื้นผิวมาตรฐานวัสดุ โดยค่าตั้งระดับระดับของขนาดที่กำหนดไว้ในรายการแบบมาตรฐานการก่อสร้าง ผลการตรวจสอบของโดยส่งรายการไปยังยังสำนักงานมาตรฐานวัสดุภัณฑ์ (ระยะเวลาในการก่อสร้างได้ทั้งหมดไว้ในระยะเวลาการดำเนินการตามสัญญา)

ข้อกำหนดติดตั้งงาน

ดำเนินการก่อสร้าง

1. ผู้รับจ้างจะต้องดำเนินการตรวจสอบวัสดุส่งไปใบของสำนักงานมาตรฐานวัสดุภัณฑ์ 1 ที่กำหนดไว้ในรูปแบบการก่อสร้าง นำเสนอต่อคณะกรรมการตรวจรับจ้าง พร้อมหนังสือส่งงานของสำนักงาน ทุกรายการให้มีการใช้มาตรฐานการก่อสร้าง
2. ผู้รับจ้างจะต้องนำปริมาณงานที่ก่อสร้างจะส่งแบบขออนุญาตโครงการตรวจรับจ้าง พร้อมหนังสือส่งงานของสำนักงานไปยังยังสำนักงาน

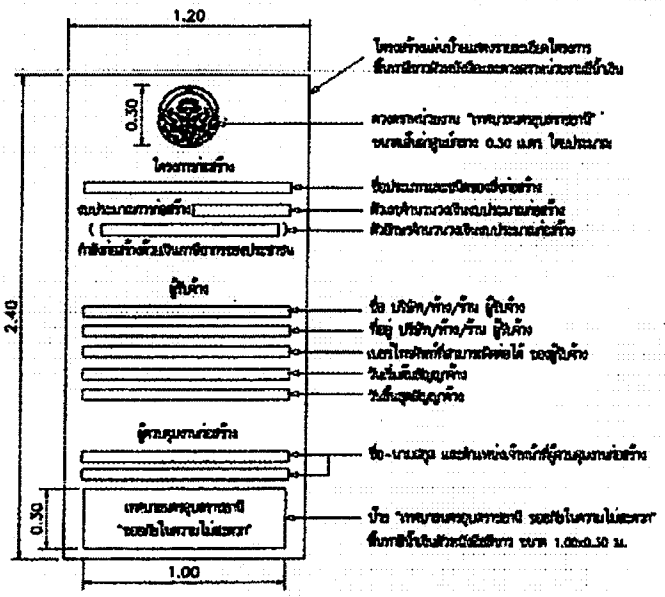
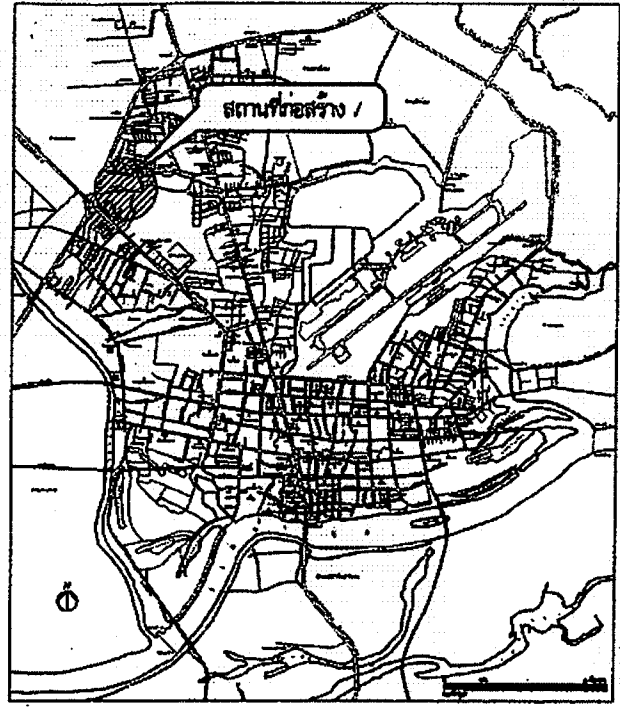

แนบท้ายแสดงรายละเอียดโครงการ





ส่วนควบคุมการก่อสร้าง  
สำนักงาน กรุงเทพมหานคร

แผนภูมิ

ชื่อ วัสดุ

วันที่ 1/11/67

ชื่อ (นายวิชาญ ชุตินันท์)  
ตำแหน่ง วิศวกร

ชื่อ (นายวิชาญ ชุตินันท์)  
ตำแหน่ง วิศวกร

ชื่อ (นายวิชาญ ชุตินันท์)  
ตำแหน่ง วิศวกร

ชื่อ (นายวิชาญ ชุตินันท์)  
ตำแหน่ง วิศวกร

ชื่อ (นายวิชาญ ชุตินันท์)  
ตำแหน่ง วิศวกร

ชื่อ (นายวิชาญ ชุตินันท์)  
ตำแหน่ง วิศวกร

ชื่อ (นายวิชาญ ชุตินันท์)  
ตำแหน่ง วิศวกร

ชื่อ (นายวิชาญ ชุตินันท์)  
ตำแหน่ง วิศวกร

ชื่อ (นายวิชาญ ชุตินันท์)  
ตำแหน่ง วิศวกร

ชื่อ (นายวิชาญ ชุตินันท์)  
ตำแหน่ง วิศวกร

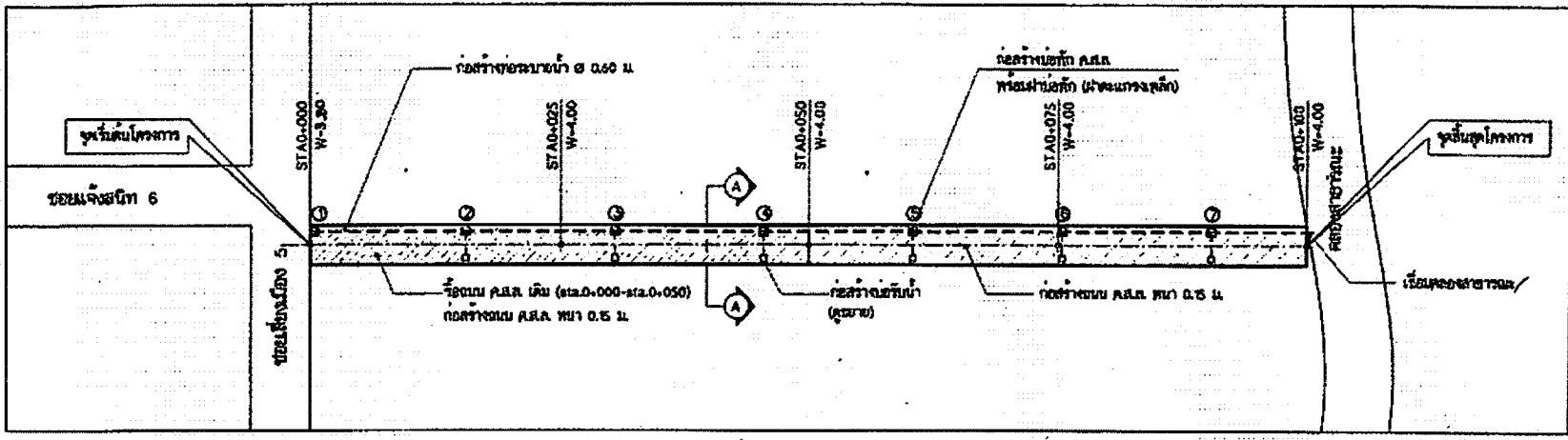

รายการวัสดุ

- 1. วัสดุถมดินถมหิน ที่บ่อไม่น้อยกว่า 200 ต.ร.บ.

รายการก่อสร้าง

- 1. ก่อสร้างถนนคสล. ทน 0.15 ม. กว้าง 3.80-4.80 เมตร 100 ม. หรือพื้นที่รวมไม่น้อยกว่า 380 ตร.ม.
- 2. ก่อสร้างขอบระบายน้ำ ค.ส.ช. ๑ 0.60 ม. พร้อมบ่อพักในผิวจราจร ยาว 100 ม.
  - ขอบระบายน้ำ ๑ 0.60 ม. จำนวน 94 ม.
  - บ่อพัก ค.ส.ช. (หน้าวงกลมเหล็ก) 7 บ่อ
  - บ่อรับน้ำ ค.ส.ช. (หน้าวงกลมเหล็ก) 6 บ่อ
- 3. ติดตั้งป้ายโครงการ จำนวน 1 บัญชี และอื่นๆ (ตามแบบแปลนของเทศบาลนครกรุงเทพมหานคร)

แปลนก่อสร้างถนน ค.ส.ช. พร้อมระบบระบายน้ำ  
SCALE 1:500

รายการประกอบแบบแปลน

- 1. ส่วนหนึ่งของพื้นและขอบหน้าสามารถปรับได้ตามความเหมาะสม และให้เชื่อมต่อกับขอบระบายน้ำภายนอกของประปาทั่วพื้นที่บริเวณ
- 2. ก่อทำผิวหน้าให้เรียบ ให้ทำโดยการใช้เครื่องตีหน้าและตามแบ่งระดับการตรวจขอบด้านหนึ่งไปยังอีกด้านหนึ่งอย่างสม่ำเสมอ
- 3. ค่าระดับการก่อสร้างให้พิจารณารวมเป็นพื้นที่หนึ่ง และรายงานคณะกรรมการควบคุมการก่อสร้างหน้างานก่อสร้าง
- 4. เพื่อให้ผิวประปาสามารถจราจรภายในกรณีไม่สามารถก่อสร้างตามรูปแบบและรายการการก่อสร้างในแบบแปลนได้ ให้คณะกรรมการควบคุมการก่อสร้างพิจารณาปรับแบบผิวหน้าบริเวณงานตามที่คณะกรรมการพิจารณาในเสนอราคา ของผู้รับจ้างที่เสนอราคาตามสัญญาจ้าง และไม่มีการตรวจกลางที่ทางราชการกำหนดไว้
- 5. เศษวัสดุที่ได้จากการก่อสร้าง ให้นำไปกับหรือทิ้ง คณะกรรมการควบคุมการก่อสร้างจะเป็นผู้กำหนดให้ในขอบเขตก่อสร้าง
- 6. การแก้ไขการก่อสร้าง จะต้องมีใบขออนุญาตเปลี่ยนแปลงไม่น้อยกว่า 7 วัน หรือใช้วิธีการอื่นและให้ป็นไปตามกรรมวิธีของผู้ผลิต

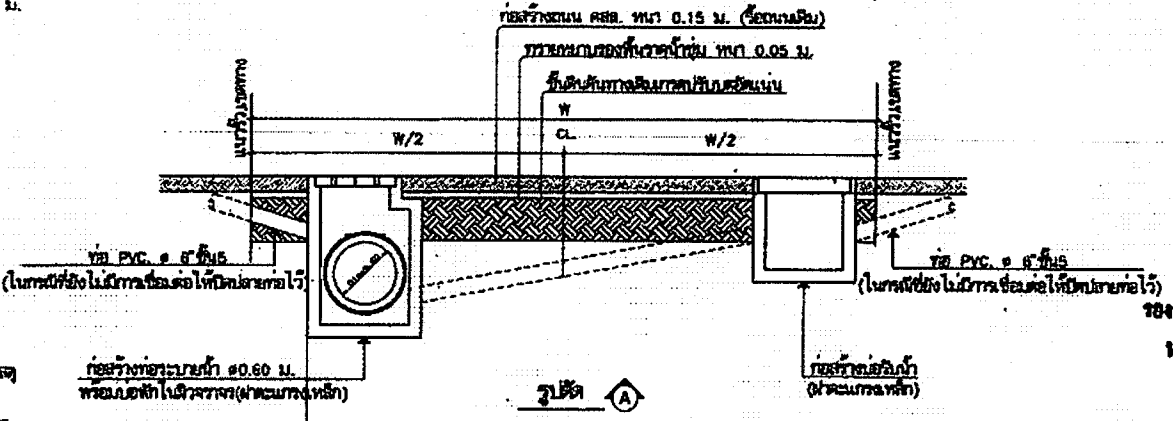

สำเนาถูกต้อง  
(นายวิชาญ ชุตินันท์) วิศวกร  
สำนักงาน กรุงเทพมหานคร

เลขที่ ๑๒๙๐/๖๗ 2



สำนักงานคณะกรรมการการศึกษา  
 ศาสนา และวัฒนธรรม  
 กระทรวงศึกษาธิการ

ตำแหน่ง:  ศึกษานิเทศก์  ศึกษานิเทศก์  ศึกษานิเทศก์

ชื่อ:

ชื่อจริง:  นามสกุล:

ตำแหน่ง:  ศึกษานิเทศก์  ศึกษานิเทศก์  ศึกษานิเทศก์

ชื่อ:

ชื่อจริง:  นามสกุล:

ตำแหน่ง:  ศึกษานิเทศก์  ศึกษานิเทศก์  ศึกษานิเทศก์

ชื่อ:

ชื่อจริง:  นามสกุล:

ตำแหน่ง:  ศึกษานิเทศก์  ศึกษานิเทศก์  ศึกษานิเทศก์

ชื่อ:

ชื่อจริง:  นามสกุล:

ตำแหน่ง:  ศึกษานิเทศก์  ศึกษานิเทศก์  ศึกษานิเทศก์

ชื่อ:

ชื่อจริง:  นามสกุล:

ตำแหน่ง:  ศึกษานิเทศก์  ศึกษานิเทศก์  ศึกษานิเทศก์

ชื่อ:

ชื่อจริง:  นามสกุล:

ตำแหน่ง:  ศึกษานิเทศก์  ศึกษานิเทศก์  ศึกษานิเทศก์

ชื่อ:

ชื่อจริง:  นามสกุล:

ตำแหน่ง:  ศึกษานิเทศก์  ศึกษานิเทศก์  ศึกษานิเทศก์

ชื่อ:

ชื่อจริง:  นามสกุล:

ตำแหน่ง:  ศึกษานิเทศก์  ศึกษานิเทศก์  ศึกษานิเทศก์

ชื่อ:

ชื่อจริง:  นามสกุล:

ตำแหน่ง:  ศึกษานิเทศก์  ศึกษานิเทศก์  ศึกษานิเทศก์

ชื่อ:

ชื่อจริง:  นามสกุล:

ตำแหน่ง:  ศึกษานิเทศก์  ศึกษานิเทศก์  ศึกษานิเทศก์

ชื่อ:

ชื่อจริง:  นามสกุล:

ตำแหน่ง:  ศึกษานิเทศก์  ศึกษานิเทศก์  ศึกษานิเทศก์

ชื่อ:

ชื่อจริง:  นามสกุล:

ตำแหน่ง:  ศึกษานิเทศก์  ศึกษานิเทศก์  ศึกษานิเทศก์

ชื่อ:

ชื่อจริง:  นามสกุล:

ตำแหน่ง:  ศึกษานิเทศก์  ศึกษานิเทศก์  ศึกษานิเทศก์

ชื่อ:

ชื่อจริง:  นามสกุล:

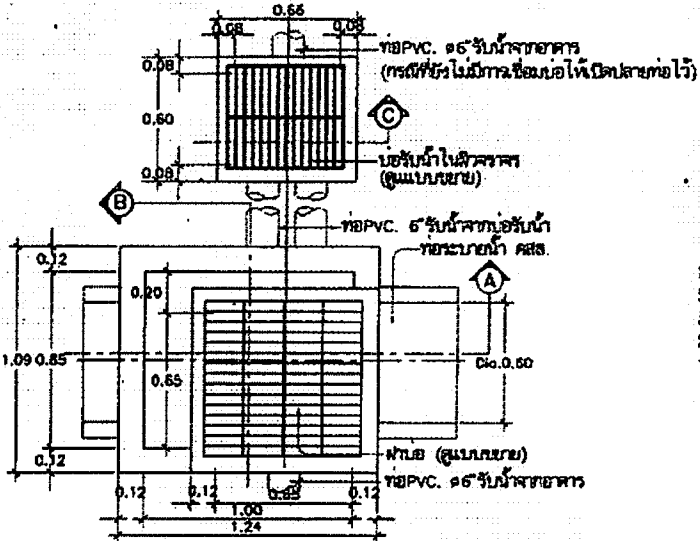

แบบระบระบายน้ำในผิวจราจร  
 SCALE 1:25

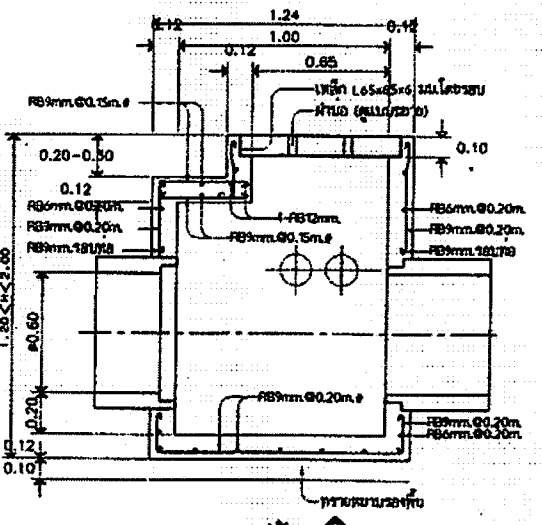

รูปตัด A  
 SCALE 1:25

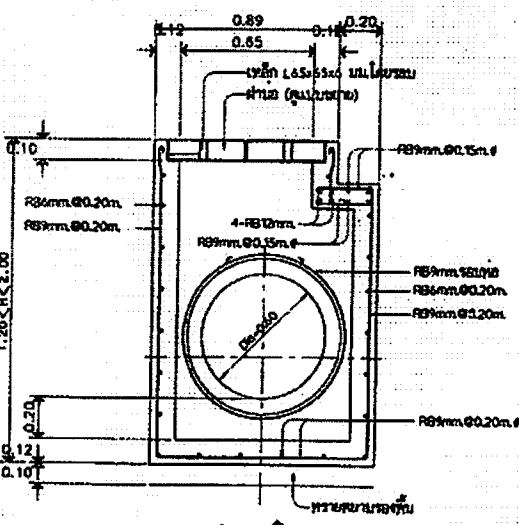

รูปตัด B  
 SCALE 1:25

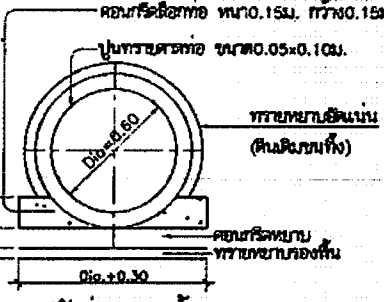

รูปตัดของระบายน้ำ  
 SCALE 1:25

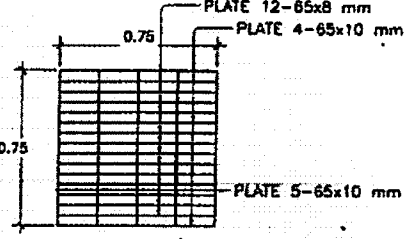

แบบขยายฝากรอบน้ำ  
 SCALE 1:25

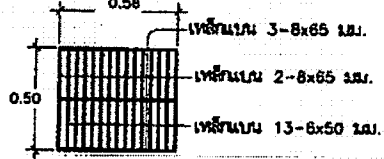

แบบขยายฝากรอบน้ำ  
 SCALE 1:25

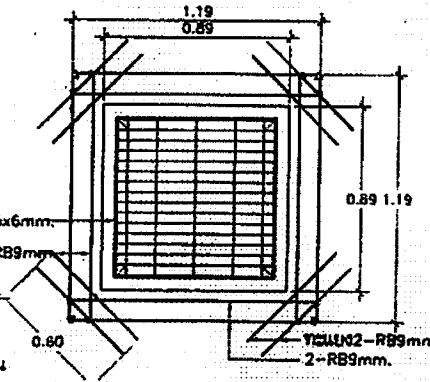

แบบขยายเหล็กเสริมรอบฝากรอบน้ำ  
 SCALE 1:25

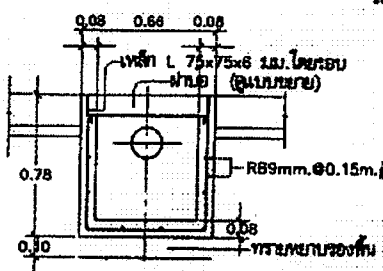

รูปตัด C  
 SCALE 1:25

ส่วนนอกสุด  
 (นางสาวอรุณรัตน์ เวชช)

รายการประกอบแบบก่อสร้าง

1. วัสดุที่ใช้ในแบบก่อสร้างทั้งหมดเป็นมาตรฐาน นอกจากระบุเป็นอย่างอื่น
2. คอนกรีตโครงสร้างผสมด้วยปูนซีเมนต์ปอร์ตแลนด์ประเภทที่ 1 กำลังอัดเฉลี่ยไม่น้อยกว่า 240 กก./ตร.ซม. (ทดสอบกำลังอัดทั้งตัวอย่างสูงและคอนกรีต ขนาด 15x15x15 ซม. ที่อายุ 28 วัน)
3. มาตรฐานขนาดคอนกรีตใช้กันชอย (หินภูเขา)
4. ทรายขยขาว มาตรฐาน มอก.128-2549 คุณภาพที่ 3
5. เหล็กเส้นกลมหรือเส้นลวดรีดขึ้นรูป ที่ขนาด SR24 มาตรฐาน มอก.20-2543 เหล็กเส้นคอนกรีตเส้นลวดรีดขึ้นรูป SD40 มาตรฐาน มอก.24-2536, มอก.24-2548
6. โครงสร้างเหล็กเสริมคอนกรีต มาตรฐาน มอก.1227-2539 เหล็กเสริมรับแรงดึงเหล็กเสริมรอบฝากรอบน้ำในชั้น 2 ชั้น และทำกับดักน้ำในชั้น 1 ชั้น
7. ท่อ PVC สำหรับรับน้ำฝนและรับน้ำจากท่อระบายน้ำให้ใช้ท่อที่ขนาด 5.0
8. ฝาบนและฝากรอบน้ำและขอบของฝากรอบน้ำและฝากรอบน้ำ ให้ใช้ท่อที่ขนาด 5.0
9. กรณีใช้เหล็กเสริมมาตรฐานอื่นนอกเหนือจากนี้ให้ใช้ขนาดโครงสร้างก่อสร้าง ให้ปรึกษาทางควบคุมงานและคณะกรรมการควบคุมงานให้ดู ให้อยู่ในข้อกำหนดและรายละเอียดของคณะกรรมการควบคุมงานที่ส่งมอบให้

รองนายกเทศมนตรี ปฏิบัติราชการแทน

นายกเทศมนตรี นครขอนแก่น

ตำแหน่ง:  ศึกษานิเทศก์  ศึกษานิเทศก์  ศึกษานิเทศก์

ชื่อ:

ชื่อจริง:  นามสกุล:

ตำแหน่ง:  ศึกษานิเทศก์  ศึกษานิเทศก์  ศึกษานิเทศก์

ชื่อ:

ชื่อจริง:  นามสกุล:

ตำแหน่ง:  ศึกษานิเทศก์  ศึกษานิเทศก์  ศึกษานิเทศก์

ชื่อ:

ชื่อจริง:  นามสกุล:

ตำแหน่ง:  ศึกษานิเทศก์  ศึกษานิเทศก์  ศึกษานิเทศก์

ชื่อ:

ชื่อจริง:  นามสกุล:

ตำแหน่ง:  ศึกษานิเทศก์  ศึกษานิเทศก์  ศึกษานิเทศก์

ชื่อ:

ชื่อจริง:  นามสกุล:

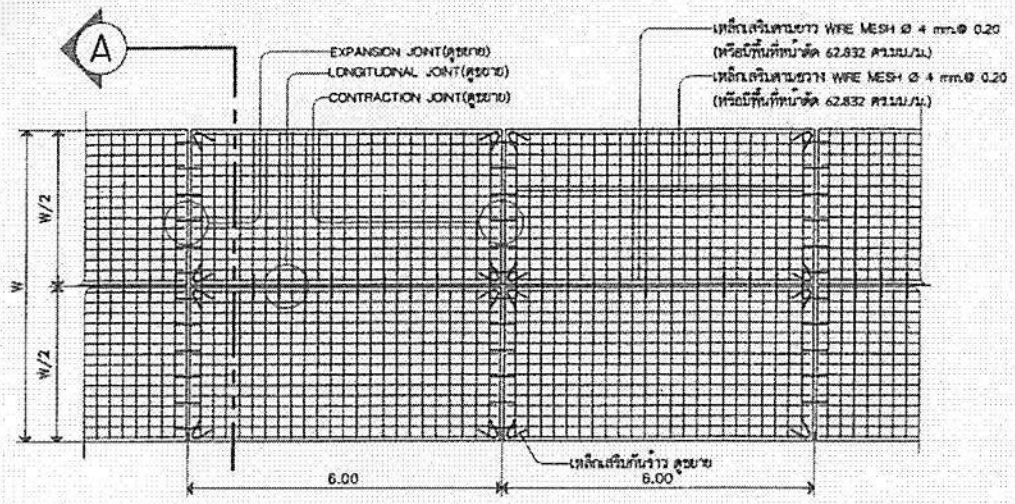

แปลนถนน ค.ส.ล. (หนา 0.15 ม.)  
SCALE 1:100

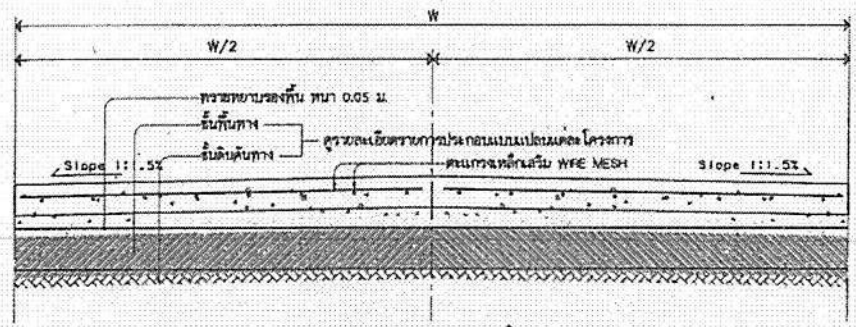

รูปตัด SCALE 1:25

รายการประกอบแบบ

1. เปิดจากพื้นเดิมลงไปในแบบก่อสร้างเป็นชั้นเป็นเมตร นอกจากนั้นเป็นชั้นข้างขึ้น
2. ความกว้างของถนน (W/2) ไม่เกิน 3.00 ม. ความยาวของแผงถนนไม่เกิน 6.00 ม.  
กรณีความกว้างเกินความยาวของแผงถนนการตรวจรับจะดูจากพื้นที่ความกว้าง > 3.00 ม. ก็ได้
3. คอนกรีตโครงสร้างจะผสมด้วยปูนซีเมนต์ปอร์ตแลนด์ประเภทที่ 1 ปริมาณไม่น้อยกว่า 350 กก./ลบ.ม.  
กำลังอัดปอร์ตแลนด์ไม่น้อยกว่า 300 กก./ตร.ซม.  
ทดสอบกำลังอัดปอร์ตแลนด์ด้วยภาชนะกรวยกรวยขนาด 0.15x0.15x0.15 ซม. ที่อายุ 28 วัน  
หรือ สามารถนำไปทดสอบกำลังอัดปอร์ตแลนด์ของภาชนะกรวยขนาด 0.15x0.15x0.15 ซม. ที่อายุไม่น้อยกว่า 14 วัน  
ได้ค่ากำลังอัดปอร์ตแลนด์ไม่น้อยกว่า 300 กก./ตร.ซม.)
4. เหล็ก WFE MESH มาตรฐาน มอก. 737-2531 หรือ 747-2531
5. เหล็กเสริมคอนกรีตเสริมแรงค้ำไว้รับ ชั้นคานภาพ SQ24 มาตรฐาน มอก. 20-2543  
เหล็กเสริมคอนกรีตเสริมแรงชั้นรอง SD40 มาตรฐาน มอก. 24-2536, มอก. 24-2548
6. กรณีเรียกกำหนดมาตรฐานชั้นรองแบบก่อสร้างที่ไม่ใช่แบบโครงการก่อสร้างให้ปรึกษาช่างควบคุมงานและคณะกรรมการตรวจรับที่จะ  
ให้ข้อดีข้อเสียขึ้นและดูที่โครงการคณะกรรมการตรวจรับที่จะเป็นผู้ตัดสิน
7. วัสดุอุดรอยต่อ (Joint Sealer) ให้ใช้ผลิตภัณฑ์ ที่มีคุณภาพตามมาตรฐาน มอก. 479 ก่อนขุดด้วยชุดขุดล้าง  
ช่องหรือทำช่องอุดรอยต่อด้วยปากการองที่บีบเป็นผลิตภัณฑ์ที่มีความยืดหยุ่นและทนต่อการกัดกร่อน

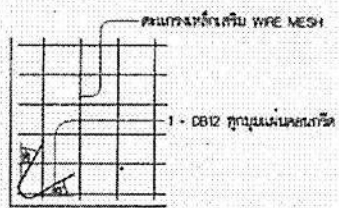

ขยายการเสริมเหล็กกันน้ำ

SCALE 1 : 50

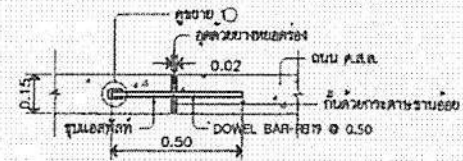

EXPANSION JOINT 1:20

(ทุกระยะไม่เกิน 60.00 ม.)

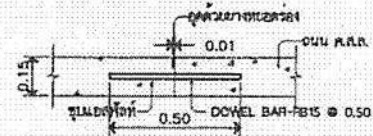

CONTRACTION JOINT 1:20

(ทุกระยะ 6.00 ม.)

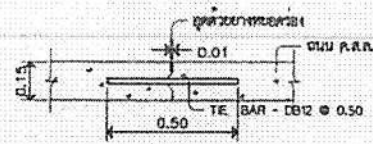

LONGITUDINAL JOINT 1:20

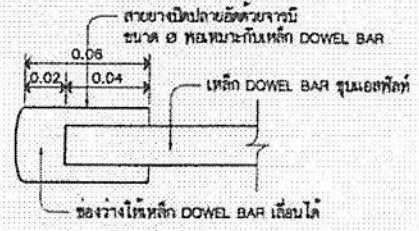

รูปตัด SCALE 1:25



ส่วนควบคุมการก่อสร้าง  
ส่วนช่างเทคนิคและตรวจสอบ

กำกับโดย

ชื่อที่ ชื่อที่ ชื่อที่  
ชื่อที่ ชื่อที่ ชื่อที่  
ชื่อที่ ชื่อที่ ชื่อที่  
ชื่อที่ ชื่อที่ ชื่อที่

ชื่อที่ ชื่อที่ ชื่อที่  
ชื่อที่ ชื่อที่ ชื่อที่

ชื่อที่ ชื่อที่ ชื่อที่  
ชื่อที่ ชื่อที่ ชื่อที่

ชื่อที่ ชื่อที่ ชื่อที่  
ชื่อที่ ชื่อที่ ชื่อที่

ชื่อที่ ชื่อที่ ชื่อที่  
ชื่อที่ ชื่อที่ ชื่อที่

ชื่อที่ ชื่อที่ ชื่อที่  
ชื่อที่ ชื่อที่ ชื่อที่

ชื่อที่ ชื่อที่ ชื่อที่  
ชื่อที่ ชื่อที่ ชื่อที่

(นายอาทิตย์ คุณผล)

รองนายกเทศมนตรี ปฏิบัติการการเทศมนตรี

นายกเทศมนตรีควบคุมการก่อสร้าง  
กรมการช่างเทคนิค 5 (ตั้งแต่ฉบับที่ 25/6)

ชื่อที่ ชื่อที่ ชื่อที่  
ชื่อที่ ชื่อที่ ชื่อที่

ชื่อที่ ชื่อที่ ชื่อที่  
ชื่อที่ ชื่อที่ ชื่อที่

แบบแปลนถนน ค.ส.ล. (หนา 0.15 ม.)

แบบแปลน ชื่อที่ ชื่อที่  
ชื่อที่ ชื่อที่ ชื่อที่

เป็นเอกฉันท์  
นางสาวจรรยาณี (รองลง)  
กรรมการร่างไปปฏิบัติ

4290/67 4

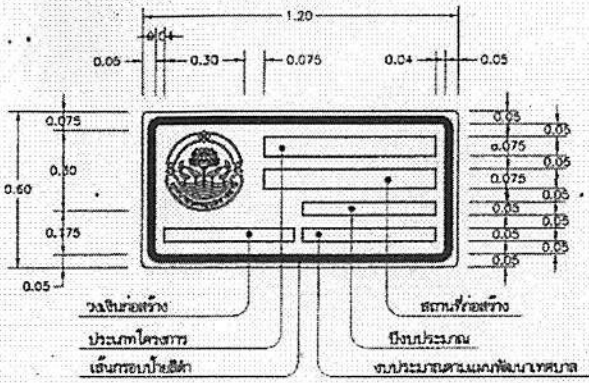

- พื้นป้ายสีเหลืองสะท้อนแสง
- ความหนากระดาษ พื้นสีเหลืองสะท้อนแสง
- สีอักษรและตัวอักษร
- กรอบป้ายสีตา ขนาด 0.03ม.

รายการประกอบแบบ

- ฝิดักต่าง มีหน่วยเป็นเมตร นอกจากระบุไว้เป็นอย่างอื่น
- ป้ายเป็นแผ่นเหล็กชุบสังกะสี ขนาด 2.2ม. และทำสีกับสีเหมือนอย่างน้อยครึ่ง
- และทำกับตัวสีขาวอย่างน้อยครึ่ง
- พื้นป้ายและตัวอักษรให้เป็นแบบวัสดุสะท้อนแสง
- ตัวอักษรและตัวสีที่ใช้เขียนข้อความลงในแผ่นป้าย ให้ใช้ตัวอักษรตามมาตรฐาน
- เครื่องหมายจรรยาบรรณแสดงตัวอักษรและตัวเลข
- ส่วนบนสุดของเสาเหล็ก ให้เป็นทิวแบบเหล็ก ขนาด 2.3ม. (เชื่อมโลหะ)
- และให้ทำสีเหมือนเสาเหล็กทุกประการ
- สีขาวและสีฟ้าที่ใช้กระดาษและแผ่นป้ายโครงการ ให้ใช้สีน้ำเงิน
- ส่วนที่เป็นโลหะ ให้ทำด้วยสีกับสีเหมือนครึ่ง แล้วทาสีน้ำเงินครึ่ง
- มาตรฐานตัวอักษรและตัวเลขนี้ถือเป็นมาตรฐานที่จะขยายหรือย่อส่วน
- ให้เป็นขนาดอื่นๆ เพื่อใช้งานในป้ายทุกประเภทต่อไป
- การจัดระยะห่างระหว่างตัวอักษร (ช่องไฟ) และตัวเลข ให้มีความเหมาะสม
- ตามขนาดของรูปร่างตัวอักษรและตัวเลขในกรณีที่มีพื้นที่บนบรรจุข้อความจำกัด
- อนุโลมให้ระยะห่างตามขนาดสัดส่วนใหม่
- การวัดระยะห่างให้วัดจากด้านบนของเส้นที่เป็นแนวตั้ง ไม่รวมนิ้วที่มีลักษณะกลม
- แต่ตั้งเป็นต้นที่ ไม่มีเส้นเป็นแนวตั้งให้วัดจากด้านบนสุด

ป้ายโครงการงานก่อสร้าง  
SCALE 1:20

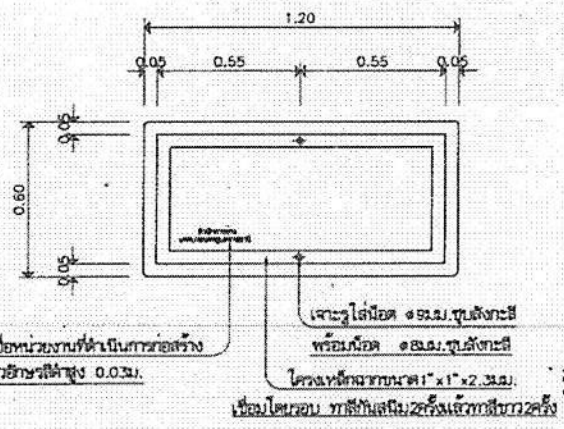

ค้ำหลังป้ายโครงการ  
SCALE 1:20

ปิดด้วยแผ่นเหล็ก ขนาด 3.2ม.

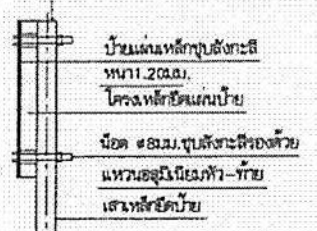

การติดตั้งป้ายโครงการ  
SCALE 1:20

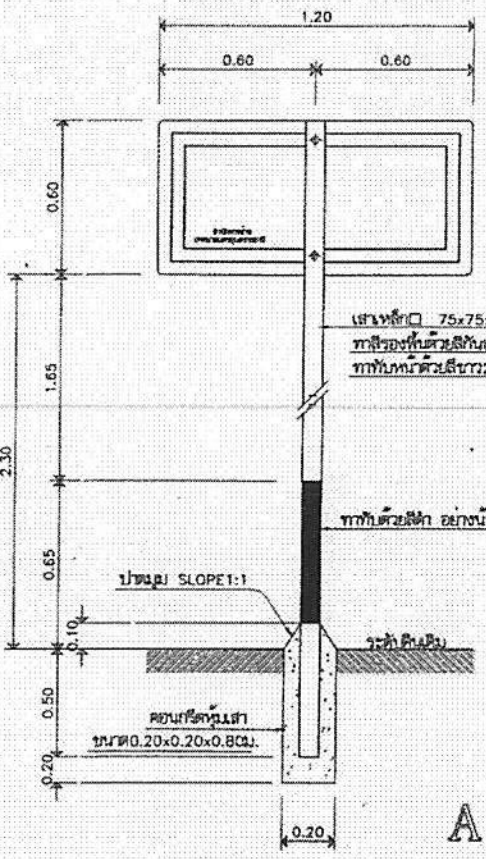

ป้ายโครงการงานก่อสร้าง  
SCALE 1:20

แบบตัวอักษรตัวอักษร

ก ข ช ค ต พ ง จ ฉ ช ช  
ฅ ฎ ฏ ท ฒ ณ ต ต ถ ท ต  
น บ ป ฟ ฎ ฎ ฝ พ ฟ ภ ม  
ย ร ล ว ศ ส ช ห ฬ อ ฮ  
!  
๑ ๒ ๓ ๔ ๕ ๖ ๗ ๘ ๙ ๐  
1 2 3 4 5 6 7 8 9 0  
A B C D E F G H I J K L M  
N O P Q R S T U V W X Y Z

ส่วนควบคุมการก่อสร้าง  
สำนักงาน (หน่วยงานของราชการ)

กรรมการ	
ชื่อ	ตำแหน่ง
ชื่อ	ตำแหน่ง
ชื่อ	ตำแหน่ง
ชื่อ	ตำแหน่ง
ชื่อ	ตำแหน่ง
ชื่อ	ตำแหน่ง
ชื่อ	ตำแหน่ง
ชื่อ	ตำแหน่ง
ชื่อ	ตำแหน่ง

รองนายกรัฐมนตรี ปฏิบัติราชการแทน  
นายกรัฐมนตรีควบคุมการก่อสร้าง  
กรมการก่อสร้าง (วันที่รับหน้า 25/5)

ชื่อ

ตำแหน่ง

ชื่อ

ชื่อโครงการก่อสร้าง

ชื่อ

ชื่อ