



ประกาศเทศบาลนครอุบลราชธานี

เรื่อง ประกวดราคาจ้างก่อสร้างโครงการปรับปรุงระบบระบายน้ำ ถนนบูรพาใน
(ช่วงถนนอุปถัมภ์ - ถนนสรรพสิทธิ์) ด้วยวิธีประกวดราคาอิเล็กทรอนิกส์ (e-bidding)

เทศบาลนครอุบลราชธานี มีความประสงค์จะประกวดราคาจ้างก่อสร้างโครงการปรับปรุงระบบระบายน้ำ ถนนบูรพาใน (ช่วงถนนอุปถัมภ์ - ถนนสรรพสิทธิ์) ด้วยวิธีประกวดราคาอิเล็กทรอนิกส์ (e-bidding) ราคา
กลางของงานจ้างก่อสร้าง ในการประกวดราคาครั้งนี้ เป็นเงินทั้งสิ้น ๖,๒๓๗,๔๓๔.๓๔ บาท (หกล้านสองแสนสาม
หมื่นเจ็ดพันสี่ร้อยสามสิบสี่บาทสามสิบสี่สตางค์) ตามรายการ ดังนี้

โครงการปรับปรุงระบบระบายน้ำ	จำนวน	๑	โครงการ
ถนนบูรพาใน (ช่วงถนนอุปถัมภ์ - ถนนสรรพสิทธิ์)			

ผู้ยื่นข้อเสนอจะต้องมีคุณสมบัติ ดังต่อไปนี้

๑. มีความสามารถตามกฎหมาย

๒. ไม่เป็นบุคคลล้มละลาย

๓. ไม่อยู่ระหว่างเลิกกิจการ

๔. ไม่เป็นบุคคลซึ่งอยู่ระหว่างถูกระงับการยื่นข้อเสนอหรือทำสัญญากับหน่วยงานของรัฐไว้ชั่วคราว
เนื่องจากเป็นผู้ที่ไม่ผ่านเกณฑ์การประเมินผลการปฏิบัติงานของผู้ประกอบการตามระเบียบ ที่รัฐมนตรีว่าการ
กระทรวงการคลังกำหนดตามที่ประกาศเผยแพร่ในระบบเครือข่ายสารสนเทศของกรมบัญชีกลาง

๕. ไม่เป็นบุคคลซึ่งถูกระงับชื่อไว้ในบัญชีรายชื่อผู้ทำงานและได้แจ้งเวียนชื่อให้เป็นผู้ทำงาน ของ
หน่วยงานของรัฐในระบบเครือข่ายสารสนเทศของกรมบัญชีกลาง ซึ่งรวมถึงนิติบุคคลที่ผู้ทำงานเป็นหุ้นส่วนผู้จัดการ
กรรมการผู้จัดการ ผู้บริหาร ผู้มีอำนาจในการดำเนินงานในกิจการของนิติบุคคลนั้นด้วย

๖. มีคุณสมบัติและไม่มีลักษณะต้องห้ามตามที่คณะกรรมการนโยบายการจัดซื้อจัดจ้างและ การ
บริหารพัสดุภาครัฐกำหนดในราชกิจจานุเบกษา

๗. เป็นนิติบุคคลผู้มีอาชีพรับจ้างงานที่ประกวดราคาอิเล็กทรอนิกส์ดังกล่าว

๘. ไม่เป็นผู้มีผลประโยชน์ร่วมกันกับผู้ยื่นข้อเสนอรายอื่นที่เข้ายื่นข้อเสนอให้แก่เทศบาลนครอุบลราชธานี ณ วันประกาศประกวดราคาอิเล็กทรอนิกส์ หรือไม่เป็นผู้กระทำการอันเป็นการขัดขวางการแข่งขันราคาอย่างเป็นธรรม ในการประกวดราคาอิเล็กทรอนิกส์ครั้งนี้

๙. ไม่เป็นผู้ได้รับเอกสิทธิ์หรือความคุ้มกัน ซึ่งอาจปฏิเสธไม่ยอมขึ้นศาลไทย เว้นแต่รัฐบาลของผู้ยื่นข้อเสนอได้มีคำสั่งสละเอกสิทธิ์และความคุ้มกันเช่นนั้น

๑๐. ผู้ยื่นข้อเสนอต้องมีผลงานก่อสร้างประเภทเดียวกันกับผลงานที่ประกวดราคาจ้างก่อสร้างในวงเงินไม่น้อยกว่า ๓,๓๙๔,๕๐๐.๐๐ บาท (สามล้านสามแสนเก้าหมื่นสี่พันห้าร้อยบาทถ้วน) และเป็นผลงานที่เป็นคู่สัญญาโดยตรงกับหน่วยงานของรัฐ หรือหน่วยงานเอกชนที่ เทศบาลนครอุบลราชธานี เชื่อถือ

๑๑. ผู้ยื่นข้อเสนอที่ยื่นข้อเสนอในรูปแบบของ "กิจการร่วมค้า" ต้องมีคุณสมบัติดังนี้

กรณีที่ข้อตกลงระหว่างผู้เข้าร่วมค้ากำหนดให้ผู้เข้าร่วมค้ารายใดรายหนึ่งเป็นผู้เข้าร่วมค้าหลัก ข้อตกลงระหว่างผู้เข้าร่วมค้าจะต้องมีการกำหนดสัดส่วนหน้าที่และความรับผิดชอบในปริมาณงาน สิ่งของ หรือมูลค่า ตามสัญญาของผู้เข้าร่วมค้าหลักมากกว่าผู้เข้าร่วมค้ารายอื่นทุกราย

กรณีที่ข้อตกลงระหว่างผู้เข้าร่วมค้ากำหนดให้ผู้เข้าร่วมค้ารายใดรายหนึ่งเป็นผู้เข้าร่วมค้าหลัก กิจการร่วมค่านั้นต้องใช้ผลงานของผู้เข้าร่วมค้าหลักรายเดียวเป็นผลงานของกิจการร่วมค้าที่ยื่นข้อเสนอ

สำหรับข้อตกลงระหว่างผู้เข้าร่วมค้าที่ไม่ได้กำหนดให้ผู้เข้าร่วมค้ารายใดเป็นผู้เข้าร่วมค้าหลัก ผู้เข้าร่วมค้าทุกรายจะต้องมีคุณสมบัติครบถ้วนตามเงื่อนไขที่กำหนดไว้ในเอกสารเชิญชวน หรือหนังสือเชิญชวน

กรณีที่ข้อตกลงระหว่างผู้เข้าร่วมค้ากำหนดให้มีการมอบหมายผู้เข้าร่วมค้ารายใดรายหนึ่งเป็นผู้ยื่นข้อเสนอ ในนามกิจการร่วมค้า การยื่นข้อเสนอดังกล่าวไม่ต้องมีหนังสือมอบอำนาจ

สำหรับข้อตกลงระหว่างผู้เข้าร่วมค้าที่ไม่ได้กำหนดให้ผู้เข้าร่วมค้ารายใดเป็นผู้ยื่นข้อเสนอ ผู้เข้าร่วมค้าทุกรายจะต้องลงลายมือชื่อในหนังสือมอบอำนาจให้ผู้เข้าร่วมค้ารายใดรายหนึ่งเป็นผู้ยื่นข้อเสนอในนามกิจการร่วมค้า

๑๒. ผู้ยื่นข้อเสนอต้องลงทะเบียนที่มีข้อมูลถูกต้องครบถ้วนในระบบจัดซื้อจัดจ้างภาครัฐด้วยอิเล็กทรอนิกส์ (Electronic Government Procurement : e-GP) ของกรมบัญชีกลาง

๑๓. ผู้ยื่นข้อเสนอต้องมีมูลค่าสุทธิของกิจการ ดังนี้

(๑) กรณีผู้ยื่นข้อเสนอเป็นนิติบุคคลที่จัดตั้งขึ้นตามกฎหมายไทยซึ่งได้จดทะเบียนเกินกว่า ๑ ปี ต้องมีมูลค่าสุทธิของกิจการ จากผลต่างระหว่างสินทรัพย์สุทธิหักด้วยหนี้สินสุทธิ ที่ปรากฏในงบแสดงฐานะการเงินที่มีการตรวจรับรองแล้ว ซึ่งจะต้องแสดงค่าเป็นบวก ๑ ปีสุดท้ายก่อนวันยื่นข้อเสนอ

(๒) กรณีผู้ยื่นข้อเสนอเป็นนิติบุคคลที่จัดตั้งขึ้นตามกฎหมายไทย ซึ่งยังไม่มีการรายงานงบแสดงฐานะการเงินกับกรมพัฒนาธุรกิจการค้า ให้พิจารณาการกำหนดมูลค่าของทุนจดทะเบียน โดยผู้ยื่นข้อเสนอจะต้องมีทุนจดทะเบียนที่เรียกชำระมูลค่าหุ้นแล้ว ณ วันที่ยื่นข้อเสนอ ไม่ต่ำกว่า ๒ ล้านบาท

(๓) สำหรับการจัดซื้อจัดจ้างครั้งหนึ่งที่มีวงเงินเกิน ๕๐๐,๐๐๐ บาทขึ้นไป กรณีผู้ยื่นข้อเสนอเป็นบุคคลธรรมดา โดยพิจารณาจากหนังสือรับรองบัญชีเงินฝาก ไม่เกิน ๙๐ วันก่อนวันยื่นข้อเสนอ โดยต้องมีเงินฝาก

คงเหลือในบัญชีธนาคารเป็นมูลค่า ๑ ใน ๔ ของมูลค่างบประมาณของโครงการหรือรายการที่ยื่นข้อเสนอในแต่ละครั้ง และหากเป็นผู้ชนะการจัดซื้อจัดจ้างหรือเป็นผู้ได้รับการคัดเลือกจะต้องแสดงบัญชีเงินฝากที่มีมูลค่าดังกล่าวอีกครั้ง หนึ่งในวันลงนามในสัญญา

(๔) กรณีที่ผู้ยื่นข้อเสนอไม่มีมูลค่าสุทธิของกิจการหรือทุนจดทะเบียน หรือมีแต่ไม่เพียงพอที่จะ เข้ายื่นข้อเสนอ ผู้ยื่นข้อเสนอสามารถขอวงเงินสินเชื่อ โดยต้องมีวงเงินสินเชื่อ ๑ ใน ๔ ของมูลค่างบประมาณของ โครงการหรือรายการที่ยื่นข้อเสนอในครั้งนั้น (สินเชื่อที่ธนาคารภายในประเทศ หรือบริษัทเงินทุนหรือบริษัทเงินทุน หลักทรัพย์ที่ได้รับอนุญาตให้ประกอบกิจการเงินทุนเพื่อการพาณิชย์ และประกอบธุรกิจค้าประกันตามประกาศของ ธนาคารแห่งประเทศไทย ตามรายชื่อบริษัทเงินทุนที่ธนาคารแห่งประเทศไทยแจ้งเวียนให้ทราบ โดยพิจารณาจาก ยอดเงินรวมของวงเงินสินเชื่อที่สำนักงานใหญ่รับรอง หรือที่สำนักงานสาขารับรอง (กรณีได้รับมอบอำนาจจาก สำนักงานใหญ่) ซึ่งออกให้แก่ผู้ยื่นข้อเสนอ นับถึงวันยื่นข้อเสนอไม่เกิน ๙๐ วัน)

(๕) กรณีตาม (๑) - (๔) ยกเว้นสำหรับกรณีดังต่อไปนี้

(๕.๑) กรณีที่ผู้ยื่นข้อเสนอเป็นหน่วยงานของรัฐ

(๕.๒) นิติบุคคลที่จัดตั้งขึ้นตามกฎหมายไทยที่อยู่ระหว่างการฟื้นฟูกิจการตาม

พระราชบัญญัติล้มละลาย (ฉบับที่ ๑๐) พ.ศ. ๒๕๖๑

(๕.๓) งานจ้างก่อสร้าง ที่กรมบัญชีกลางได้ขึ้นทะเบียนผู้ประกอบการงานก่อสร้างแล้ว และ งานจ้างก่อสร้างที่หน่วยงานของรัฐได้มีการจัดทำบัญชีผู้ประกอบการงานก่อสร้างที่มีคุณสมบัติเบื้องต้นไว้แล้ว ก่อน วันที่พระราชบัญญัติการจัดซื้อจัดจ้างและการบริหารพัสดุภาครัฐมีผลใช้บังคับ

ผู้ยื่นข้อเสนอต้องยื่นข้อเสนอและเสนอราคาทางระบบจัดซื้อจัดจ้างภาครัฐด้วยอิเล็กทรอนิกส์ใน วันที่ **22 ม.ค. 2568** ระหว่างเวลา ๑๓.๐๐ น. ถึง ๑๖.๐๐ น.

ผู้สนใจสามารถรับเอกสารประกวดราคาอิเล็กทรอนิกส์ โดยดาวน์โหลดเอกสารทางระบบจัดซื้อ จัดจ้างภาครัฐด้วยอิเล็กทรอนิกส์ หัวข้อ ค้นหาประกาศจัดซื้อจัดจ้างได้ตั้งแต่วันที่ประกาศจนถึงวันเสนอราคา

ผู้ยื่นข้อเสนอสามารถจัดเตรียมเอกสารข้อเสนอได้ตั้งแต่วันที่ประกาศจนถึงวันเสนอราคา

ผู้ยื่นข้อเสนอต้องชำระเงินค่าซื้อเอกสารประกวดราคาอิเล็กทรอนิกส์ในราคาชุดละ ๕๐๐.๐๐ บาท (ห้าร้อยบาทถ้วน) ตั้งแต่วันที่ **23 ม.ค. 2568** ถึงวันที่ **29 ม.ค. 2568** ผ่านช่องทางโอนเงินเข้าบัญชี ธนาคาร ธนาคารออมสิน เลขที่บัญชี ๐๒๐๔๐๓๗๓๓๕๖๙ ชื่อบัญชีเทศบาลนครอุบลราชธานี และส่งหลักฐานการ ชำระเงินกับธนาคารมาให้ เทศบาลนครอุบลราชธานี ตรวจสอบความถูกต้อง โดยส่งไปรษณีย์อิเล็กทรอนิกส์มาที่ cityub@cityub.go.th ตั้งแต่วันที่ **23 ม.ค. 2568** ถึงวันที่ **29 ม.ค. 2568** โดยการชำระเงินและการส่ง หลักฐานการชำระเงินในวันสุดท้าย ให้ดำเนินการภายในเวลา ๑๖.๓๐ น.

หากปรากฏว่า ผู้ยื่นข้อเสนอรายใดดำเนินการเป็นไปตามกรณีหนึ่งกรณีใด ดังต่อไปนี้ ให้ถือว่าผู้ยื่น ข้อเสนอรายนั้นไม่มีสิทธิ์ในการยื่นข้อเสนอในการประกวดราคาอิเล็กทรอนิกส์ครั้งนั้น และหน่วยงานของรัฐต้องไม่ พิจารณาข้อเสนอของผู้ยื่นข้อเสนอรายดังกล่าว

๑. ไม่ชำระค่าซื้อเอกสารประกวดราคาอิเล็กทรอนิกส์ หรือชำระไม่ครบถ้วน

๒. ชำระค่าซื้อเอกสารประกวดราคาอิเล็กทรอนิกส์ในวันหรือเวลาอื่นนอกเหนือจาก วันและเวลาที่กำหนดในเอกสารประกวดราคาอิเล็กทรอนิกส์ ไม่ว่าจะเป็นการชำระก่อนถึงวันและเวลาที่กำหนดหรือเมื่อพ้นวันและเวลาที่กำหนดแล้ว

๓. ไม่ได้ส่งหลักฐานการชำระเงินตามช่องทางที่กำหนดไว้ในเอกสารประกวดราคาอิเล็กทรอนิกส์มาให้หน่วยงานของรัฐตรวจสอบความถูกต้อง ภายในวันและเวลาที่กำหนดไว้ในเอกสารประกวดราคาอิเล็กทรอนิกส์

ผู้สนใจสามารถดูรายละเอียดได้ที่เว็บไซต์ www.cityub.go.th หรือ www.gprocurement.go.th หรือสอบถามทางโทรศัพท์หมายเลข ๐๔๕-๒๔๖๐๖๐ ในวันและเวลาราชการ

ประกาศ ณ วันที่ ๙ มกราคม พ.ศ. ๒๕๖๘

(นายอาทิตย์ คุณผล)

รองนายกเทศมนตรี ปฏิบัติราชการแทน

นายกเทศมนตรีนครอุบลราชธานี



เอกสารประกวดราคาจ้างก่อสร้างด้วยการประกวดราคาอิเล็กทรอนิกส์ (e-bidding)

เลขที่ ๒๕...../๒๕๖๘

ประกวดราคาจ้างก่อสร้างโครงการปรับปรุงระบบระบายน้ำ ถนนบูรพาใน (ช่วงถนนอุปถัมภ์ - ถนนสรรพสิทธิ์)

ด้วยวิธีประกวดราคาอิเล็กทรอนิกส์ (e-bidding)

ตามประกาศ เทศบาลนครอุบลราชธานี

ลงวันที่ ๗ มกราคม ๒๕๖๘

เทศบาลนครอุบลราชธานี ซึ่งต่อไปนี้เรียกว่า "เทศบาลนครอุบลราชธานี" มีความประสงค์จะประกวดราคาจ้างก่อสร้างโครงการปรับปรุงระบบระบายน้ำ ถนนบูรพาใน (ช่วงถนนอุปถัมภ์ - ถนนสรรพสิทธิ์) ด้วยวิธีประกวดราคาอิเล็กทรอนิกส์ (e-bidding) ด้วยวิธีประกวดราคาอิเล็กทรอนิกส์ (e-bidding) โดยมีข้อแนะนำและข้อกำหนดดังต่อไปนี้

๑. เอกสารแนบท้ายเอกสารประกวดราคาอิเล็กทรอนิกส์

๑.๑ ร่างรายละเอียดขอบเขตของงานทั้งโครงการ (Terms of Reference : TOR)

๑.๒ แบบใบเสนอราคาที่กำหนดไว้ในระบบจัดซื้อจัดจ้างภาครัฐด้วยอิเล็กทรอนิกส์

๑.๓ แบบสัญญาจ้างก่อสร้าง

๑.๔ แบบหนังสือค้ำประกัน

(๑) หลักประกันการเสนอราคา

(๒) หลักประกันสัญญา

๑.๕ สูตรการปรับราคา

๑.งานผิวทาง PRIME COAT, TACK COAT, SEAL COAT

ใช้สูตร $K = 0.30 + 0.40 At/Ao + 0.20 Et/Eo + 0.10 Ft/Fo$

๒.งานท่อระบายน้ำคอนกรีตเสริมเหล็กและงานบ่อพัก

ใช้สูตร $K = 0.35 + 0.20 It/Io + 0.15 Ct/Co + 0.15 Mt/Mo + 0.15 St/S$

๑.๖ บทนิยาม

(๑) ผู้ที่มีผลประโยชน์ร่วมกัน

(๒) การขัดขวางการแข่งขันอย่างเป็นธรรม

๑.๗ แบบบัญชีเอกสารที่กำหนดไว้ในระบบจัดซื้อจัดจ้างภาครัฐด้วยอิเล็กทรอนิกส์

(๑) บัญชีเอกสารส่วนที่ ๑

(๒) บัญชีเอกสารส่วนที่ ๒

๑.๘ แผนการใช้พัสดุที่ผลิตภายในประเทศและแผนการใช้เหล็กที่ผลิตภายในประเทศ

๑.๙ แผนการทำงาน

๒. คุณสมบัติของผู้ยื่นข้อเสนอ

๒.๑ มีความสามารถตามกฎหมาย

๒.๒ ไม่เป็นบุคคลล้มละลาย

๒.๓ ไม่อยู่ระหว่างเลิกกิจการ

๒.๔ ไม่เป็นบุคคลซึ่งอยู่ระหว่างถูกระงับการยื่นข้อเสนอหรือทำสัญญากับหน่วยงานของรัฐไว้ชั่วคราว เนื่องจากเป็นผู้ที่ไม่ผ่านเกณฑ์การประเมินผลการปฏิบัติงานของผู้ประกอบการตามระเบียบ ที่รัฐมนตรีว่าการกระทรวงการคลังกำหนดตามที่ประกาศเผยแพร่ในระบบเครือข่ายสารสนเทศของกรมบัญชีกลาง

๒.๕ ไม่เป็นบุคคลซึ่งถูกระงับชื่อไว้ในบัญชีรายชื่อผู้ทำงานและได้แจ้งเวียนชื่อให้เป็นผู้ทำงานของหน่วยงานของรัฐในระบบเครือข่ายสารสนเทศของกรมบัญชีกลาง ซึ่งรวมถึงนิติบุคคลที่ผู้ทำงานเป็นหุ้นส่วนผู้จัดการ กรรมการผู้จัดการ ผู้บริหาร ผู้มีอำนาจในการดำเนินงานในกิจการของนิติบุคคลนั้นด้วย

๒.๖ มีคุณสมบัติและไม่มีลักษณะต้องห้ามตามที่คณะกรรมการนโยบายการจัดซื้อจัดจ้าง และการบริหารพัสดุภาครัฐกำหนดในราชกิจจานุเบกษา

๒.๗ เป็นนิติบุคคลผู้มีอาชีพรับจ้างงานที่ประกวดราคาอิเล็กทรอนิกส์ดังกล่าว

๒.๘ ไม่เป็นผู้มีผลประโยชน์ร่วมกันกับผู้ยื่นข้อเสนอรายอื่นที่เข้ายื่นข้อเสนอให้แก่ เทศบาลนครอุบลราชธานี ณ วันประกาศประกวดราคาอิเล็กทรอนิกส์ หรือไม่เป็นผู้กระทำการอันเป็นการขัดขวาง การแข่งขันอย่างเป็นธรรมในการประกวดราคาอิเล็กทรอนิกส์ครั้งนี้

๒.๙ ไม่เป็นผู้ได้รับเอกสิทธิ์หรือความคุ้มกัน ซึ่งอาจปฏิเสธไม่ยอมขึ้นศาลไทย เว้นแต่รัฐบาลของผู้ยื่นข้อเสนอได้มีคำสั่งให้สละเอกสิทธิ์และความคุ้มกันเช่นนั้น

๒.๑๐ ผู้ยื่นข้อเสนอต้องมีผลงานก่อสร้างประเภทเดียวกันกับผลงานที่ประกวดราคาจ้างก่อสร้างในวงเงินไม่น้อยกว่า ๓,๓๙๔,๕๐๐.๐๐ บาท (สามล้านสามแสนเก้าหมื่นสี่พันห้าร้อยบาทถ้วน) และเป็นผลงานที่เป็นคู่สัญญาโดยตรงกับหน่วยงานของรัฐ หรือหน่วยงานเอกชนที่ เทศบาลนครอุบลราชธานี เชื่อถือ

๒.๑๑ กิจการร่วมค้าที่ยื่นข้อเสนอในรูปแบบของ "กิจการร่วมค้า" ต้องมีคุณสมบัติดังนี้
กรณีที่ข้อตกลงระหว่างผู้เข้าร่วมค้ากำหนดให้ผู้เข้าร่วมค้ารายใดรายหนึ่งเป็นผู้เข้าร่วมค้าหลัก ข้อตกลงระหว่างผู้เข้าร่วมค้าจะต้องมีการกำหนดสัดส่วนหน้าที่และความรับผิดชอบในปริมาณงาน สิ่งของหรือมูลค่าตามสัญญาของผู้เข้าร่วมค้าหลักมากกว่าผู้เข้าร่วมค้ารายอื่นทุกราย

กรณีที่ข้อตกลงระหว่างผู้เข้าร่วมค้ากำหนดให้ผู้เข้าร่วมค้ารายใดรายหนึ่งเป็นผู้เข้าร่วมค้าหลัก กิจการร่วมค่านั้นต้องใช้ผลงานของผู้เข้าร่วมค้าหลักรายเดียวเป็นผลงานของกิจการร่วมค้าที่ยื่นข้อเสนอ

สำหรับข้อตกลงระหว่างผู้เข้าร่วมค้าที่ไม่ได้กำหนดให้ผู้เข้าร่วมค้ารายใดเป็นผู้เข้าร่วมค้าหลัก ผู้เข้าร่วมค้าทุกรายจะต้องมีคุณสมบัติครบถ้วนตามเงื่อนไขที่กำหนดไว้ในเอกสารเชิญชวน หรือหนังสือเชิญชวน กรณีที่ข้อตกลงระหว่างผู้เข้าร่วมค้ากำหนดให้มีการมอบหมายผู้เข้าร่วมค้ารายใดรายหนึ่งเป็นผู้ยื่นข้อเสนอ ในนามกิจการร่วมค้า การยื่นข้อเสนอดังกล่าวไม่ต้องมีหนังสือมอบอำนาจ

สำหรับข้อตกลงระหว่างผู้เข้าร่วมค้าที่ไม่ได้กำหนดให้ผู้เข้าร่วมค้ารายใดเป็นผู้ยื่นข้อเสนอ ผู้เข้าร่วมค้าทุกรายจะต้องลงลายมือชื่อในหนังสือมอบอำนาจให้ผู้เข้าร่วมค้ารายใดรายหนึ่งเป็นผู้ยื่นข้อเสนอ ในนามกิจการร่วมค้า

๒.๑๒ ผู้ยื่นข้อเสนอต้องลงทะเบียนที่มีข้อมูลถูกต้องครบถ้วนในระบบจัดซื้อจัดจ้างภาครัฐด้วยอิเล็กทรอนิกส์ (Electronic Government Procurement : e-GP) ของกรมบัญชีกลาง

๒.๑๓ ผู้ยื่นข้อเสนอต้องมีมูลค่าสุทธิของกิจการ ดังนี้

(๑) กรณีผู้ยื่นข้อเสนอเป็นนิติบุคคลที่จัดตั้งขึ้นตามกฎหมายไทยซึ่งได้จดทะเบียนเกินกว่า ๑ ปี ต้องมีมูลค่าสุทธิของกิจการ จากผลต่างระหว่างสินทรัพย์สุทธิหักด้วยหนี้สินสุทธิ ที่ปรากฏในงบแสดงฐานะการเงินที่มีการตรวจรับรองแล้ว ซึ่งจะต้องแสดงค่าเป็นบวก ๑ ปีสุดท้ายก่อนวันยื่นข้อเสนอ

(๒) กรณีผู้ยื่นข้อเสนอเป็นนิติบุคคลที่จัดตั้งขึ้นตามกฎหมายไทย ซึ่งยังไม่มีงบแสดงฐานะการเงินกับกรมพัฒนาธุรกิจการค้า ให้พิจารณาการกำหนดมูลค่าของทุนจดทะเบียน โดยผู้ยื่นข้อเสนอจะต้องมีทุนจดทะเบียนที่เรียกชำระมูลค่าหุ้นแล้ว ณ วันที่ยื่นข้อเสนอ ไม่ต่ำกว่า ๒ ล้านบาท

(๓) สำหรับการจัดซื้อจัดจ้างครั้งหนึ่งที่มีวงเงินเกิน ๕๐๐,๐๐๐ บาทขึ้นไป กรณีผู้ยื่นข้อเสนอเป็นบุคคลธรรมดา โดยพิจารณาจากหนังสือรับรองบัญชีเงินฝาก ไม่เกิน ๙๐ วันก่อนวันยื่นข้อเสนอ โดยต้องมีเงินฝากคงเหลือในบัญชีธนาคารเป็นมูลค่า ๑ ใน ๔ ของมูลค่างบประมาณของโครงการหรือรายการที่ยื่นข้อเสนอในแต่ละครั้ง และหากเป็นผู้ชนะการจัดซื้อจัดจ้างหรือเป็นผู้ได้รับการคัดเลือกจะต้องแสดงบัญชีเงินฝากที่มีมูลค่าดังกล่าวอีกครั้งหนึ่งในวันลงนามในสัญญา

(๔) กรณีที่ผู้ยื่นข้อเสนอไม่มีมูลค่าสุทธิของกิจการหรือทุนจดทะเบียน หรือมีแต่ไม่เพียงพอที่จะ เข้ายื่นข้อเสนอ ผู้ยื่นข้อเสนอสามารถขอวงเงินสินเชื่อ โดยต้องมีวงเงินสินเชื่อ ๑ ใน ๔ ของมูลค่างบประมาณของโครงการหรือรายการที่ยื่นข้อเสนอในครั้งนั้น (สินเชื่อที่ธนาคารภายในประเทศ หรือบริษัทเงินทุนหรือบริษัทเงินทุนหลักทรัพย์ที่ได้รับอนุญาตให้ประกอบกิจการเงินทุนเพื่อการพาณิชย์ และประกอบธุรกิจค้าประกันตามประกาศของธนาคารแห่งประเทศไทย ตามรายชื่อบริษัทเงินทุนที่ธนาคารแห่งประเทศไทยแจ้งเวียนให้ทราบ โดยพิจารณาจากยอดเงินรวมของวงเงินสินเชื่อที่สำนักงานใหญ่รับรอง หรือที่สำนักงานสาขารับรอง (กรณีได้รับมอบอำนาจจากสำนักงานใหญ่) ซึ่งออกให้แก่ผู้ยื่นข้อเสนอ นับถึงวันยื่นข้อเสนอไม่เกิน ๙๐ วัน)

(๕) กรณีตาม (๑) - (๔) ยกเว้นสำหรับกรณีดังต่อไปนี้

(๕.๑) กรณีที่ผู้ยื่นข้อเสนอเป็นหน่วยงานของรัฐ

(๕.๒) นิติบุคคลที่จัดตั้งขึ้นตามกฎหมายไทยที่อยู่ระหว่างการฟื้นฟูกิจการตามพระราชบัญญัติล้มละลาย (ฉบับที่ ๑๐) พ.ศ. ๒๕๖๑

(๕.๓) งานจ้างก่อสร้าง ที่กรมบัญชีกลางได้ขึ้นทะเบียนผู้ประกอบการงานก่อสร้างแล้ว และงานจ้างก่อสร้างที่หน่วยงานของรัฐได้มีการจัดทำบัญชีผู้ประกอบการงานก่อสร้างที่มีคุณสมบัติเบื้องต้นไว้แล้ว ก่อนวันที่พระราชบัญญัติการจัดซื้อจัดจ้างและการบริหารพัสดุภาครัฐมีผลใช้บังคับ

๓. หลักฐานการยื่นข้อเสนอ

ผู้ยื่นข้อเสนอจะต้องเสนอเอกสารหลักฐานยื่นมาพร้อมกับการเสนอราคาทางระบบจัดซื้อ จัดจ้างภาครัฐด้วยอิเล็กทรอนิกส์ โดยแยกเป็น ๒ ส่วน คือ

๓.๑ ส่วนที่ ๑ อย่างน้อยต้องมีเอกสารดังต่อไปนี้

(๑) ในกรณีผู้ยื่นข้อเสนอเป็นนิติบุคคล

(ก) ห้างหุ้นส่วนสามัญหรือห้างหุ้นส่วนจำกัด ให้ยื่นสำเนาหนังสือรับรองการจดทะเบียนนิติบุคคล บัญชีรายชื่อหุ้นส่วนผู้จัดการ ผู้มีอำนาจควบคุม (ถ้ามี)

(ข) บริษัทจำกัดหรือบริษัทมหาชนจำกัด ให้ยื่นสำเนาหนังสือรับรองการจดทะเบียนนิติบุคคล หนังสือบริคณห์สนธิ บัญชีรายชื่อกรรมการผู้จัดการ ผู้มีอำนาจควบคุม (ถ้ามี) และบัญชีผู้ถือหุ้นรายใหญ่ (ถ้ามี)

(๒) ในกรณีผู้ยื่นข้อเสนอเป็นบุคคลธรรมดาหรือคณะบุคคลที่มีใช้นิติบุคคล ให้ยื่นสำเนาบัตรประจำตัวประชาชนของผู้ยื่น ข้อเสนอข้อตกลงที่แสดงถึงการเข้าเป็นหุ้นส่วน (ถ้ามี) สำเนาบัตรประจำตัวประชาชนของผู้เป็นหุ้นส่วน หรือสำเนาหนังสือเดินทางของผู้เป็นหุ้นส่วนที่มีได้ถือสัญชาติไทย

(๓) ในกรณีผู้ยื่นข้อเสนอเป็นผู้ยื่นข้อเสนอร่วมกันในฐานะเป็นผู้ร่วมค้า ให้ยื่นสำเนาสัญญาของการเข้าร่วมค้า และเอกสารตามที่ระบุไว้ใน (๑) หรือ (๒) ของผู้ร่วมค้า แล้วแต่กรณี

(๔) ผู้ยื่นข้อเสนอต้องแสดงหลักฐานเกี่ยวกับมูลค่าสุทธิของกิจการ ดังนี้

(๔.๑) ในกรณีผู้ยื่นข้อเสนอเป็นนิติบุคคล ให้ยื่นงบแสดงฐานะการเงินที่มีการรับรองแล้วของ ๑ ปีสุดท้ายก่อนวันยื่นข้อเสนอ โดยให้ยื่นขณะเข้าเสนอราคา

(๔.๒) ในกรณีผู้ยื่นข้อเสนอเป็นบุคคลธรรมดา ให้ยื่นหนังสือรับรองบัญชีเงินฝากไม่เกิน ๙๐ วัน ก่อนวันยื่นข้อเสนอ โดยให้ยื่นขณะเข้าเสนอราคา และจะต้องแสดงหนังสือรับรองบัญชีเงินฝากที่มีมูลค่าดังกล่าวอีกครั้งหนึ่งในวันลงนามในสัญญา

(๔.๓) กรณีที่ผู้ยื่นข้อเสนอไม่มีมูลค่าสุทธิของกิจการและทุนจดทะเบียน หรือมีแต่ไม่เพียงพอที่จะเข้ายื่นข้อเสนอ ให้ยื่นสำเนาหนังสือรับรองวงเงินสินเชื่อ (สินเชื่อที่ธนาคารภายในประเทศหรือบริษัทเงินทุนหรือบริษัทเงินทุนหลักทรัพย์ที่ได้รับอนุญาตให้ประกอบกิจการเงินทุนเพื่อการพาณิชย์และประกอบธุรกิจค้าประกัน ตามประกาศของธนาคารแห่งประเทศไทย ตามรายชื่อบริษัทเงินทุนที่ธนาคารแห่งประเทศไทยแจ้งเวียนให้

ทราบ โดยพิจารณาจากยอดเงินรวมของวงเงินสินเชื่อที่สำนักงานใหญ่รับรองหรือที่สำนักงานสาขารับรอง (กรณีได้รับมอบอำนาจจากสำนักงานใหญ่) ซึ่งออกให้แก่ผู้ยื่นข้อเสนอ นับถึงวันยื่นข้อเสนอไม่เกิน ๙๐ วัน)

(๕) สำเนาใบทะเบียนภาษีมูลค่าเพิ่ม (ถ้ามี)

(๖) สำเนาใบทะเบียนพาณิชย์ (ถ้ามี)

(๗) บัญชีเอกสารส่วนที่ ๑ ทั้งหมดที่ได้ยื่นพร้อมกับการเสนอราคาทางระบบจัดซื้อจัดจ้างภาครัฐด้วยอิเล็กทรอนิกส์ ตามแบบในข้อ ๑.๗ (๑) โดยไม่ต้องแนบในรูปแบบ PDF File (Portable Document Format)

ทั้งนี้ เมื่อผู้ยื่นข้อเสนอดำเนินการแนบไฟล์เอกสารตามบัญชีเอกสารส่วนที่ ๑ ครบถ้วน ถูกต้องแล้ว ระบบจัดซื้อจัดจ้างภาครัฐด้วยอิเล็กทรอนิกส์จะสร้างบัญชีเอกสารส่วนที่ ๑ ตามแบบในข้อ ๑.๗ (๑) ให้โดยผู้ยื่นข้อเสนอไม่ต้องแนบบัญชีเอกสารส่วนที่ ๑ ดังกล่าวในรูปแบบ PDF File (Portable Document Format)

๓.๒ ส่วนที่ ๒ อย่างน้อยต้องมีเอกสารดังต่อไปนี้

(๑) ในกรณีที่ผู้ยื่นข้อเสนอมอบอำนาจให้บุคคลอื่นกระทำการแทนให้แนบหนังสือมอบอำนาจซึ่งติดอากรแสตมป์ตามกฎหมาย โดยมีหลักฐานแสดงตัวตนของผู้มอบอำนาจและผู้รับมอบอำนาจ ทั้งนี้หากผู้รับมอบอำนาจเป็นบุคคลธรรมดาต้องเป็นผู้ที่บรรลุนิติภาวะตามกฎหมายแล้วเท่านั้น

(๒) หลักประกันการเสนอราคา ตามข้อ ๕

(๓) สำเนาหนังสือรับรองผลงานก่อสร้าง

(๔) สำเนาสัญญา (ถ้ามี)

(๕) สำเนาใบขึ้นทะเบียนผู้ประกอบการวิสาหกิจขนาดกลางและขนาดย่อม (SMEs) (ถ้ามี)

(๖) บัญชีเอกสารส่วนที่ ๒ ทั้งหมดที่ได้ยื่นพร้อมกับการเสนอราคาทางระบบจัดซื้อจัดจ้างภาครัฐด้วยอิเล็กทรอนิกส์ตามแบบในข้อ ๑.๗ (๒) โดยไม่ต้องแนบในรูปแบบ PDF File (Portable Document Format)

ทั้งนี้ เมื่อผู้ยื่นข้อเสนอดำเนินการแนบไฟล์เอกสารตามบัญชีเอกสารส่วนที่ ๒ ครบถ้วน ถูกต้องแล้ว ระบบจัดซื้อจัดจ้างภาครัฐด้วยอิเล็กทรอนิกส์จะสร้างบัญชีเอกสารส่วนที่ ๒ ตามแบบในข้อ ๑.๗ (๒) ให้โดยผู้ยื่นข้อเสนอไม่ต้องแนบบัญชีเอกสารส่วนที่ ๒ ดังกล่าวในรูปแบบ PDF File (Portable Document Format)

๔. การเสนอราคา

๔.๑ ผู้ยื่นข้อเสนอต้องยื่นข้อเสนอ และเสนอราคาทางระบบจัดซื้อจัดจ้างภาครัฐด้วยอิเล็กทรอนิกส์ตามที่กำหนดไว้ในเอกสารประกวดราคาอิเล็กทรอนิกส์นี้ โดยไม่มีเงื่อนไขใดๆ ทั้งสิ้น และจะต้องกรอกข้อความให้ถูกต้องครบถ้วน พร้อมทั้งหลักฐานแสดงตัวตนและทำการยืนยันตัวตนของผู้ยื่นข้อเสนอ โดยไม่ต้องแนบใบเสนอราคาในรูปแบบ PDF File (Portable Document Format)

๔.๒ ให้ผู้ยื่นข้อเสนอกรอกรายละเอียดการเสนอราคาในใบเสนอราคาตามแนบเอกสารประกวดราคาจ้างก่อสร้างด้วยวิธีประกวดราคาอิเล็กทรอนิกส์ (e-bidding) ข้อ ๑.๒ ให้ครบถ้วน โดยไม่ต้องยื่น ใบแจ้งปริมาณงานและราคาและใบบัญชีรายการก่อสร้าง ในรูปแบบ PDF File (Portable Document Format)

ในการเสนอราคาให้เสนอราคาเป็นเงินบาทและเสนอราคาได้เพียงครั้งเดียวและราคาเดียว โดยเสนอราคารวม หรือราคาต่อหน่วย หรือราคาต่อรายการ ตามเงื่อนไขที่ระบุไว้ท้ายใบเสนอราคาให้ถูกต้อง ทั้งนี้ ราคารวมที่เสนอจะต้องตรงกันทั้งตัวเลขและตัวหนังสือ ถ้าตัวเลขและตัวหนังสือไม่ตรงกัน ให้ถือตัวหนังสือเป็นสำคัญ โดยคิดราคารวมทั้งสิ้นซึ่งรวมค่าภาษีมูลค่าเพิ่ม ภาษีอากรอื่น และค่าใช้จ่ายทั้งปวงไว้แล้ว

ราคาที่เสนอจะต้องเสนอกำหนดยื่นราคาไม่น้อยกว่า ๑๒๐ วัน ตั้งแต่วันเสนอราคาโดยภายในกำหนดยื่นราคา ผู้ยื่นข้อเสนอต้องรับผิดชอบราคาที่ตนได้เสนอไว้และจะถอนการเสนอราคามิได้

๔.๓ ผู้ยื่นข้อเสนอจะต้องเสนอกำหนดเวลาดำเนินการก่อสร้างแล้วเสร็จไม่เกิน ๑๕๐ วัน นับถัดจากวันลงนามในสัญญาจ้าง หรือวันที่ได้รับหนังสือแจ้งจาก เทศบาลนครอุบลราชธานี ให้เริ่มทำงาน

๔.๔ ก่อนเสนอราคา ผู้ยื่นข้อเสนอควรตรวจสอบร่างสัญญา ร่างรายละเอียดขอบเขตของงานทั้งโครงการ (Terms of Reference : TOR) ให้ถี่ถ้วนและเข้าใจเอกสารประกวดราคาจ้างอิเล็กทรอนิกส์ทั้งหมดเสียก่อนที่จะตกลงยื่นข้อเสนอตามเงื่อนไขในเอกสารประกวดราคาจ้างอิเล็กทรอนิกส์

๔.๕ ผู้ยื่นข้อเสนอจะต้องยื่นข้อเสนอและเสนอราคาทางระบบจัดซื้อจัดจ้างภาครัฐ ด้วยอิเล็กทรอนิกส์ในวันที่ **22 ม.ค. 2568** ระหว่างเวลา ๑๓.๐๐ น. ถึง ๑๖.๐๐ น. และเวลาในการเสนอราคาให้ถือตามเวลาของระบบจัดซื้อจัดจ้างภาครัฐด้วยอิเล็กทรอนิกส์เป็นเกณฑ์

เมื่อพ้นกำหนดเวลายื่นข้อเสนอและเสนอราคาแล้ว จะไม่รับเอกสารการยื่นข้อเสนอ และการเสนอราคาใดๆ โดยเด็ดขาด

๔.๖ ผู้ยื่นข้อเสนอต้องจัดทำเอกสารสำหรับใช้ในการเสนอราคาในรูปแบบไฟล์เอกสารประเภท PDF File (Portable Document Format) โดยผู้ยื่นข้อเสนอต้องเป็นผู้รับผิดชอบตรวจสอบความครบถ้วนถูกต้อง และชัดเจนของเอกสาร PDF File ก่อนที่จะยืนยันการเสนอราคา แล้วจึงส่งข้อมูล (Upload) เพื่อเป็นการเสนอราคาให้แก่เทศบาลนครอุบลราชธานี ผ่านทางระบบจัดซื้อจัดจ้างภาครัฐด้วยอิเล็กทรอนิกส์

๔.๗ คณะกรรมการพิจารณาผลการประกวดราคาอิเล็กทรอนิกส์จะดำเนินการตรวจสอบคุณสมบัติของผู้ยื่นข้อเสนอแต่ละรายว่า เป็นผู้ยื่นข้อเสนอที่มีผลประโยชน์ร่วมกันกับผู้ยื่นเสนอรายอื่นตามข้อ ๑.๖ (๑) หรือไม่ หากปรากฏว่าผู้ยื่นข้อเสนอรายใดเป็นผู้ยื่นข้อเสนอที่มีผลประโยชน์ร่วมกันกับผู้ยื่นเสนอรายอื่น คณะกรรมการฯ จะตัดรายชื่อผู้ยื่นเสนอราคาที่มีผลประโยชน์ร่วมกันนั้นออกจากการเป็นผู้ยื่นข้อเสนอ

หากปรากฏต่อคณะกรรมการพิจารณาผลการประกวดราคาอิเล็กทรอนิกส์ว่า ก่อนหรือในขณะที่มีการพิจารณาข้อเสนอ มีผู้ยื่นเสนอรายใดกระทำการอันเป็นการขัดขวางการแข่งขันอย่างเป็นธรรมตาม ข้อ ๑.๖ (๒) และคณะกรรมการฯ เชื่อว่ามีการกระทำอันเป็นการขัดขวางการแข่งขันอย่างเป็นธรรม คณะกรรมการฯ จะตัดรายชื่อผู้ยื่นเสนอรายนั้นออกจากการเป็นผู้ยื่นข้อเสนอ และเทศบาลนครอุบลราชธานี จะพิจารณาลงโทษผู้ยื่น

ข้อเสนอดังกล่าวเป็นผู้ทำงาน เว้นแต่ เทศบาลนครอุบลราชธานี จะพิจารณาเห็นว่า ผู้ยื่นข้อเสนอรายนั้น มิใช่เป็นผู้ริเริ่มให้มีการกระทำดังกล่าวและได้ให้ความร่วมมือเป็นประโยชน์ต่อการพิจารณาของเทศบาลนครอุบลราชธานี

๔.๘ ผู้ยื่นข้อเสนอมustปฏิบัติตามปฏิบัติ ดังนี้

- (๑) ปฏิบัติตามเงื่อนไขที่ระบุไว้ในเอกสารประกวดราคาอิเล็กทรอนิกส์
- (๒) ราคาที่เสนอจะต้องเป็นราคาที่รวมภาษีมูลค่าเพิ่ม และภาษีอื่นๆ (ถ้ามี) รวม

ค่าใช้จ่ายที่ส่งปวงไว้ด้วยแล้ว

- (๓) ผู้ยื่นข้อเสนอมustต้องลงทะเบียนเพื่อเข้าสู่กระบวนการเสนอราคา ตามวัน เวลา ที่

กำหนด

- (๔) ผู้ยื่นข้อเสนอมustจะถอนการเสนอราคาที่เสนอแล้วไม่ได้

- (๕) ผู้ยื่นข้อเสนอมustต้องศึกษาและทำความเข้าใจในระบบและวิธีการเสนอราคาด้วยวิธี

ประกวดราคาอิเล็กทรอนิกส์ ของกรมบัญชีกลางที่แสดงไว้ในเว็บไซต์ www.gprocurement.go.th

(๖) ผู้ยื่นข้อเสนอมustต้องชำระค่าซื้อเอกสารประกวดราคาอิเล็กทรอนิกส์ ในราคาชุดละ ๕๐๐.๐๐ บาท (ห้าร้อยบาทถ้วน) ตั้งแต่วันที่ 23 ม.ค. 2568 ถึงวันที่ 29 ม.ค. 2568 ผ่านบริการโอนเงินเข้าบัญชีธนาคารออมสิน เลขที่บัญชี ๐๒๐๔๐๓๗๓๓๕๖๙ ชื่อบัญชีเทศบาลนครอุบลราชธานี และส่งหลักฐานการชำระเงินกับธนาคารมาให้ เทศบาลนครอุบลราชธานี ตรวจสอบความถูกต้อง โดยส่งไปรษณีย์อิเล็กทรอนิกส์มาที่ cityub@cityub.go.th ตั้งแต่วันที่ 23 ม.ค. 2568 ถึงวันที่ 29 ม.ค. 2568 โดยการชำระเงินและการส่งหลักฐานการชำระเงินในวันสุดท้าย ให้ดำเนินการภายในเวลา ๑๖.๓๐ น.

หากปรากฏว่า ผู้ยื่นข้อเสนอรายใดดำเนินการเป็นไปตามกรณีหนึ่งกรณีใดดังต่อไปนี้ ให้ถือว่าผู้ยื่นข้อเสนอรายนั้นไม่มีสิทธิ์ในการยื่นข้อเสนอในการประกวดราคาอิเล็กทรอนิกส์ครั้งนั้น และหน่วยงานของรัฐต้องไม่พิจารณาข้อเสนอของผู้ยื่นข้อเสนอรายดังกล่าว

๑. ไม่ชำระค่าซื้อเอกสารประกวดราคาอิเล็กทรอนิกส์ หรือชำระไม่ครบถ้วน
๒. ชำระค่าซื้อเอกสารประกวดราคาอิเล็กทรอนิกส์ในวันหรือเวลาอื่น

นอกเหนือจาก วันและเวลาที่กำหนดในเอกสารประกวดราคาอิเล็กทรอนิกส์ ไม่ว่าจะเป็นการชำระก่อนถึงวันและเวลาที่กำหนดหรือเมื่อพ้นวันและเวลาที่กำหนดแล้ว

๓. ไม่ได้ส่งหลักฐานการชำระเงินตามช่องทางที่กำหนดไว้ในเอกสารประกวดราคาอิเล็กทรอนิกส์มาให้หน่วยงานของรัฐตรวจสอบความถูกต้อง ภายในวันและเวลาที่กำหนดไว้ในเอกสารประกวดราคาอิเล็กทรอนิกส์

๔.๙ คู่สัญญาต้องจัดทำแผนการทำงานมาให้ภายใน ๓ วัน นับถัดจากวันลงนามในสัญญา โดยจัดทำแผนการทำงานตามเอกสารแนบท้ายเอกสารประกวดราคาอิเล็กทรอนิกส์ เว้นแต่เป็นกรณีสัญญาที่มีวงเงินไม่เกิน ๕๐๐,๐๐๐ บาท ทั้งนี้ แผนการทำงานให้ถือเป็นเอกสารส่วนหนึ่งของสัญญา

๔.๑๐ ผู้ยื่นข้อเสนอมustที่เป็นผู้ชนะการเสนอราคาต้องจัดทำแผนการใช้พัสดุที่ผลิตในประเทศ และแผนการใช้เหล็กที่ผลิตในประเทศ โดยยื่นให้หน่วยงานของรัฐภายใน ๖๐ วัน นับถัดจากวันลงนามในสัญญา

๕. หลักประกันการเสนอราคา

ผู้ยื่นข้อเสนอต้องวางหลักประกันการเสนอราคาพร้อมกับการเสนอราคาทางระบบการจัดซื้อจัดจ้างภาครัฐด้วยอิเล็กทรอนิกส์ โดยใช้หลักประกันอย่างหนึ่งอย่างใดดังต่อไปนี้

จำนวน ๓๓๙,๔๕๐.๐๐ บาท (สามแสนสามหมื่นเก้าพันสี่ร้อยห้าสิบบาทถ้วน)

๕.๑ เช็คหรือตราพท์ธนาคารเซ็นส่งจ่าย ซึ่งเป็นเช็คหรือตราพท์ลงวันที่ที่ใช้เช็คหรือตราพท์นั้นชำระต่อเจ้าหน้าที่ในวันที่ยื่นข้อเสนอ หรือก่อนวันนั้นไม่เกิน ๓ วันทำการ

๕.๒ หนังสือค้ำประกันอิเล็กทรอนิกส์ของธนาคารภายในประเทศตามแบบที่คณะกรรมการนโยบายกำหนด

๕.๓ พันธบัตรรัฐบาลไทย

๕.๔ หนังสือค้ำประกันของบริษัทเงินทุนหรือบริษัทเงินทุนหลักทรัพย์ที่ได้รับอนุญาตให้ประกอบกิจการเงินทุนเพื่อการพาณิชย์และประกอบธุรกิจค้ำประกันตามประกาศของธนาคารแห่งประเทศไทย ตามรายชื่อบริษัทเงินทุนที่ธนาคารแห่งประเทศไทยแจ้งเวียนให้ทราบ โดยอนุโลมให้ใช้ตามตัวอย่างหนังสือค้ำประกันของธนาคารที่คณะกรรมการนโยบายกำหนด

กรณีที่ผู้ยื่นข้อเสนอ นำเช็คหรือตราพท์ที่ธนาคารส่งจ่ายหรือพันธบัตรรัฐบาลไทยหรือหนังสือค้ำประกันของบริษัทเงินทุนหรือบริษัทเงินทุนหลักทรัพย์ มาวางเป็นหลักประกันการเสนอราคาจะต้องส่งต้นฉบับเอกสารดังกล่าวมาให้เทศบาลนครอุบลราชธานีตรวจสอบความถูกต้องในวันที่ **27 ม.ค. 2568** ระหว่างเวลา ๐๘.๓๐ น. ถึง ๑๖.๓๐ น.

กรณีที่ผู้ยื่นข้อเสนอที่ยื่นข้อเสนอในรูปแบบของ "กิจการร่วมค้า" ประสงค์จะใช้หนังสือค้ำประกันอิเล็กทรอนิกส์ของธนาคารในประเทศเป็นหลักประกันการเสนอราคาให้ระบุชื่อผู้เข้าร่วมค้ำราคาที่สัญญาร่วมค้ากำหนดให้เป็นผู้เข้ายื่นข้อเสนอให้กับหน่วยงานของรัฐเป็นผู้ยื่นข้อเสนอ

หลักประกันการเสนอราคาตามข้อนี้ เทศบาลนครอุบลราชธานีจะคืนให้ผู้ยื่นข้อเสนอหรือผู้ค้ำประกันภายใน ๑๕ วัน นับถัดจากวันที่เทศบาลนครอุบลราชธานีได้พิจารณาเห็นชอบรายงานผลคัดเลือกผู้ชนะการประกวดราคาเรียบร้อยแล้ว เว้นแต่ผู้ยื่นข้อเสนอรายที่คัดเลือกไว้ซึ่งเสนอราคาต่ำสุดหรือได้คะแนนรวมสูงสุดไม่เกิน ๓ ราย ให้คืนได้ต่อเมื่อได้ทำสัญญาหรือข้อตกลง หรือผู้ยื่นข้อเสนอได้พ้นจากข้อผูกพันแล้ว

การคืนหลักประกันการเสนอราคา ไม่ว่าในกรณีใด ๆ จะคืนให้โดยไม่มีดอกเบี้ย

๖. หลักเกณฑ์และสิทธิในการพิจารณา

๖.๑ การพิจารณาผลการยื่นข้อเสนอประกวดราคาอิเล็กทรอนิกส์ครั้งนี้ เทศบาลนครอุบลราชธานีจะพิจารณาตัดสินโดยใช้หลักเกณฑ์ ราคา

๖.๒ การพิจารณาผู้ชนะการยื่นข้อเสนอ

กรณีใช้หลักเกณฑ์ราคาในการพิจารณาผู้ชนะการยื่นข้อเสนอ เทศบาลนครอุบลราชธานีจะพิจารณาจาก ราคารวม

๖.๓ หากผู้ยื่นข้อเสนอรายใดมีคุณสมบัติไม่ถูกต้องตามข้อ ๒ หรือยื่นหลักฐานการยื่นข้อเสนอไม่ถูกต้อง หรือไม่ครบถ้วนตามข้อ ๓ หรือยื่นข้อเสนอไม่ถูกต้องตามข้อ ๔ แล้ว คณะกรรมการพิจารณาผลการประกวดราคาอิเล็กทรอนิกส์จะไม่รับพิจารณาข้อเสนอของผู้ยื่นข้อเสนอรายนั้น เว้นแต่ ผู้ยื่นข้อเสนอรายใดเสนอเอกสารทางเทคนิคหรือรายละเอียดคุณลักษณะเฉพาะของพัสดุที่จะจ้างไม่ครบถ้วน หรือเสนอรายละเอียดแตกต่างไปจากเงื่อนไขที่เทศบาลนครอุบลราชธานีกำหนดไว้ในประกาศและเอกสารประกวดราคาอิเล็กทรอนิกส์ ในส่วนที่มีสาระสำคัญและความแตกต่างนั้น ไม่มีผลทำให้เกิดการได้เปรียบเสียเปรียบ ต่อผู้ยื่นข้อเสนอรายอื่น หรือเป็นการผิดพลาดเล็กน้อย คณะกรรมการฯ อาจพิจารณาผ่อนปรนการตัดสินสิทธิ ผู้ยื่นข้อเสนอรายนั้น

๖.๔ เทศบาลนครอุบลราชธานีสงวนสิทธิ์ไม่พิจารณาข้อเสนอของผู้ยื่นข้อเสนอโดยไม่มีการผ่อนผัน ในกรณีดังต่อไปนี้

(๑) ไม่กรอกชื่อผู้ยื่นข้อเสนอในการเสนอราคาทางระบบจัดซื้อจัดจ้าง ด้วยอิเล็กทรอนิกส์

(๒) เสนอรายละเอียดแตกต่างไปจากเงื่อนไขที่กำหนดในเอกสารประกวดราคาอิเล็กทรอนิกส์ที่เป็นสาระสำคัญ หรือมีผลทำให้เกิดความได้เปรียบเสียเปรียบแก่ผู้ยื่นข้อเสนอรายอื่น

๖.๕ ในการตัดสินการประกวดราคาอิเล็กทรอนิกส์หรือในการทำสัญญา คณะกรรมการพิจารณาผลการประกวดราคาอิเล็กทรอนิกส์หรือเทศบาลนครอุบลราชธานี มีสิทธิให้ผู้ยื่นข้อเสนอชี้แจงข้อเท็จจริงเพิ่มเติมได้ เทศบาลนครอุบลราชธานีมีสิทธิที่จะไม่รับข้อเสนอ ไม่รับราคา หรือไม่ทำสัญญา หากข้อเท็จจริงดังกล่าวไม่เหมาะสมหรือไม่ถูกต้อง

๖.๖ เทศบาลนครอุบลราชธานีทรงไว้ซึ่งสิทธิที่จะไม่รับราคาต่ำสุด หรือราคาหนึ่งราคาใด หรือราคาที่เสนอทั้งหมดก็ได้ และอาจพิจารณาเลือกจ้างในจำนวน หรือขนาด หรือเฉพาะรายการหนึ่งรายการใด หรืออาจจะยกเลิก การประกวดราคาอิเล็กทรอนิกส์โดยไม่พิจารณาจัดจ้างเลยก็ได้ สุดแต่จะพิจารณา ทั้งนี้ เพื่อประโยชน์ของทางราชการเป็นสำคัญ และให้ถือว่าการตัดสินของ เทศบาลนครอุบลราชธานีเป็นเด็ดขาด ผู้ยื่นข้อเสนอจะเรียกร้องค่าใช้จ่าย หรือค่าเสียหายใดๆ มิได้ รวมทั้ง เทศบาลนครอุบลราชธานีจะพิจารณายกเลิกการประกวดราคาอิเล็กทรอนิกส์และลงโทษผู้ยื่นข้อเสนอเป็นผู้ทำงาน ไม่ว่าจะเป็นผู้ยื่นข้อเสนอที่ได้รับการคัดเลือกหรือไม่ก็ตาม หากมีเหตุที่เชื่อถือได้ว่ายื่นข้อเสนอกระทำการโดยไม่สุจริต เช่น การเสนอเอกสารอันเป็นเท็จ หรือใช้ข้อมูลคลาดเคลื่อน หรือนิตยบุคคลอื่นมาเสนอราคาแทน เป็นต้น

ในกรณีที่ผู้ยื่นข้อเสนอรายที่เสนอราคาต่ำสุด เสนอราคาต่ำจนคาดหมายได้ว่าไม่อาจดำเนินงานตามเอกสารประกวดราคาอิเล็กทรอนิกส์ได้ คณะกรรมการพิจารณาผลการประกวดราคาอิเล็กทรอนิกส์หรือเทศบาลนครอุบลราชธานี จะให้ผู้ยื่นข้อเสนอชี้แจงและแสดงหลักฐานที่ทำให้เชื่อได้ว่า ผู้ยื่นข้อเสนอสามารถดำเนินงานตามเอกสารประกวดราคาอิเล็กทรอนิกส์ให้เสร็จสมบูรณ์ หากคำชี้แจงไม่เป็นที่รับฟังได้ เทศบาลนครอุบลราชธานี มีสิทธิที่จะไม่รับข้อเสนอหรือไม่รับราคาของผู้ยื่นข้อเสนอรายนั้น ทั้งนี้ ผู้ยื่นข้อเสนอดังกล่าวไม่มีสิทธิเรียกร้องค่าใช้จ่ายหรือค่าเสียหายใดๆ จากเทศบาลนครอุบลราชธานี

๖.๗ ก่อนลงนามในสัญญา เทศบาลนครอุบลราชธานี อาจประกาศยกเลิกการประกวดราคาอิเล็กทรอนิกส์ หากปรากฏว่ามีการกระทำที่เข้าลักษณะผู้ยื่นข้อเสนอที่ชนะการประกวดราคาหรือที่ได้รับการคัดเลือก มีผลประโยชน์ร่วมกัน หรือมีส่วนได้เสียกับผู้ยื่นข้อเสนอรายอื่น หรือขัดขวางการแข่งขันอย่างเป็นธรรม หรือสมยอมกันกับผู้ยื่นข้อเสนอรายอื่น หรือเจ้าหน้าที่ในการเสนอราคา หรือสื่อว่ากระทำการทุจริตอื่นใดในการเสนอราคา

๖.๘ หากผู้ยื่นข้อเสนอซึ่งเป็นผู้ประกอบการ SMEs เสนอราคาสูงกว่าราคาต่ำสุดของผู้ยื่นข้อเสนอรายอื่นที่ไม่เกินร้อยละ ๑๐ ให้หน่วยงานของรัฐจัดซื้อจัดจ้างกับผู้ประกอบการ SMEs ดังกล่าว โดยจัดเรียงลำดับผู้ยื่นข้อเสนอซึ่งเป็นผู้ประกอบการ SMEs ซึ่งเสนอราคาสูงกว่าราคาต่ำสุดของผู้ยื่นข้อเสนอรายอื่นไม่เกินร้อยละ ๑๐ ที่จะเรียกมาทำสัญญาไม่เกิน ๓ ราย

ผู้ยื่นข้อเสนอที่เป็นกิจการร่วมค้าที่จะได้สิทธิตามวรรคหนึ่ง ผู้เข้าร่วมค้าทุกรายจะต้องเป็นผู้ประกอบการ SMEs

ทั้งนี้ ผู้ประกอบการ SMEs ที่จะได้แต้มต่อด้านราคาตามวรรคหนึ่ง จะต้องมิวงเงินสัญญาสะสมตามปีปฏิทินรวมกับราคาที่เสนอในครั้งแล้ว มีมูลค่ารวมกันไม่เกินมูลค่าของรายได้ตามขนาดที่ขึ้นทะเบียนไว้กับ สสว.

๖.๙ หากผู้ยื่นข้อเสนอซึ่งมิใช่ผู้ประกอบการ SMEs แต่เป็นบุคคลธรรมดาที่ถือสัญชาติไทย หรือนิติบุคคลที่จัดตั้งขึ้นตามกฎหมายไทยเสนอราคาสูงกว่าราคาต่ำสุดของผู้ยื่นข้อเสนอซึ่งเป็นบุคคลธรรมดาที่มีได้ถือสัญชาติไทยหรือนิติบุคคลที่จัดตั้งขึ้นตามกฎหมายของต่างประเทศไม่เกินร้อยละ ๓ ให้จัดซื้อจัดจ้างกับบุคคลธรรมดาที่ถือสัญชาติไทยหรือนิติบุคคลที่จัดตั้งขึ้นตามกฎหมายไทยดังกล่าว

ผู้ยื่นข้อเสนอที่เป็นกิจการร่วมค้าที่จะได้สิทธิตามวรรคหนึ่ง ผู้เข้าร่วมค้าทุกรายจะต้องเป็นบุคคลธรรมดาที่ถือสัญชาติไทยหรือนิติบุคคลที่จัดตั้งขึ้นตามกฎหมายไทย

๗. การทำสัญญาจ้างก่อสร้าง

ผู้ชนะการประกวดราคาอิเล็กทรอนิกส์จะต้องทำสัญญาจ้างตามแบบสัญญา ดังระบุในข้อ ๑.๓ หรือทำข้อตกลงเป็นหนังสือกับเทศบาลนครอุบลราชธานี ภายใน ๕ วัน นับถัดจากวันที่ได้รับแจ้ง และจะต้องวางหลักประกันสัญญาเป็นจำนวนเงินเท่ากับร้อยละ ๕ ของราคาค่าจ้างที่ประกวดราคาอิเล็กทรอนิกส์ ให้เทศบาลนครอุบลราชธานียึดถือไว้ในขณะทำสัญญาโดยใช้หลักประกันอย่างหนึ่งอย่างใด ดังต่อไปนี้

๗.๑ เงินสด

๗.๒ เช็คหรือตราพท์ที่ธนาคารเซ็นส่งจ่าย ซึ่งเป็นเช็คหรือตราพท์ลงวันที่ที่ใช้เช็คหรือตราพท์นั้น ชำระต่อเจ้าหน้าที่ในวันทำสัญญา หรือก่อนวันนั้นไม่เกิน ๓ วันทำการ

๗.๓ หนังสือค้ำประกันของธนาคารภายในประเทศ ตามตัวอย่างที่คณะกรรมการนโยบายกำหนด ดังระบุในข้อ ๑.๔ (๒) หรือจะเป็นหนังสือค้ำประกันอิเล็กทรอนิกส์ตามวิธีการที่กรมบัญชีกลางกำหนด

๗.๔ หนังสือค้ำประกันของบริษัทเงินทุน หรือบริษัทเงินทุนหลักทรัพย์ที่ได้รับอนุญาตให้ประกอบกิจการเงินทุนเพื่อการพาณิชย์และประกอบธุรกิจค้ำประกันตามประกาศของธนาคารแห่งประเทศไทย ตาม

รายชื่อบริษัทเงินทุนที่ธนาคารแห่งประเทศไทยแจ้งเวียนให้ทราบ โดยอนุโลมให้ใช้ตามตัวอย่างหนังสือคำประกันของธนาคารที่คณะกรรมการนโยบายกำหนด ดังระบุในข้อ ๑.๔ (๒)

๗.๕ พันธบัตรรัฐบาลไทย

หลักประกันนี้จะคืนให้ โดยไม่มีดอกเบี้ยภายใน ๑๕ วันนับถัดจากวันที่ผู้ชนะการประกวดราคาอิเล็กทรอนิกส์ (ผู้รับจ้าง) พ้นจากข้อผูกพันตามสัญญาจ้างแล้ว

๘. คำจ้างและการจ่ายเงิน

เทศบาลนครอุบลราชธานี จะจ่ายค่าจ้างซึ่งได้รวมภาษีมูลค่าเพิ่มตลอดจนภาษีอากรอื่น ๆ และค่าใช้จ่ายทั้งปวงด้วยแล้วโดยถือราคาเหมารวมเป็นเกณฑ์และกำหนดการจ่ายเงินเป็นจำนวน ๓ งวดดังนี้

งวดที่ ๑ ระยะเวลาดำเนินการ ๔๕ วัน เป็นจำนวนเงินในอัตราร้อยละ ๓๐ % ของค่าจ้าง เมื่อผู้รับจ้างได้ปฏิบัติงานก่อสร้างแล้วเสร็จ ดังนี้

- ๑.งานรื้อถนน คสล.เดิม พื้นที่ไม่น้อยกว่า ๘๓๐ ตร.ม.
- ๒.ก่อสร้างท่อระบายน้ำขนาด Ø ๑.๕๐ ม. แล้วเสร็จ
- ๓.งานบ่อพัก คสล. ขนาดท่อ Ø ๑.๕๐ ม. แล้วเสร็จ
- ๔.งานปรับระดับฝาบ่อพัก ชนิด E จำนวน ๗ ชุด
- ๕.งานปรับระดับพร้อมเปลี่ยนฝาบ่อพัก ชนิด EE จำนวน ๗ ชุด
- ๖.งานปรับระดับฝาบ่อพัก ชนิด F จำนวน ๑ ชุด
- ๗.งานปรับระดับฝาบ่อพัก ชนิด G จำนวน ๑ ชุด
- ๘.งานเชื่อมท่อระบายน้ำ ขนาด ศก. ๐.๘๐ ม. จำนวน ๑ จุด
- ๙.งานถนน ค.ส.ล. หน้า ๐.๒๐ ม. จำนวน ๕๕๐ ตร.ม.

งวดที่ ๒ ระยะเวลาดำเนินการ ๔๕ วัน เป็นจำนวนเงินในอัตราร้อยละ ๓๐ % ของค่าจ้าง เมื่อผู้รับจ้างได้ปฏิบัติงานก่อสร้างแล้วเสร็จ ดังนี้

- ๑.งานรื้อถนน คสล.เดิม พื้นที่ไม่น้อยกว่า ๖๕๐ ตร.ม.
- ๒.ก่อสร้างท่อระบายน้ำขนาด Ø ๑.๒๐ ม. ยาว ๑๐๗ ม.
- ๓.งานบ่อพัก คสล. ขนาดท่อ Ø ๑.๒๐ ม. จำนวน ๕ บ่อ
- ๔.งานปรับระดับฝาบ่อพัก ชนิด E จำนวน ๑๒ บ่อ
- ๕.งานปรับระดับพร้อมเปลี่ยนฝาบ่อพัก ชนิด EE แล้วเสร็จ
- ๖.งานเชื่อมท่อระบายน้ำ ขนาด ศก. ๐.๘๐ ม. จำนวน ๑ จุด
- ๗.งานถนน ค.ส.ล. หน้า ๐.๒๐ ม. จำนวน ๖๕๐ ตร.ม.

งวดที่ ๓ (งวดสุดท้าย) ระยะเวลาดำเนินการ ๖๐ วัน เป็นจำนวนเงินในอัตราร้อยละ ๔๐% ของค่าจ้าง เมื่อผู้รับจ้างได้ปฏิบัติงานก่อสร้างให้แล้วเสร็จ ดังนี้

- ๑.งานรื้อถนน คสล.เดิม แล้วเสร็จ
- ๒.ก่อสร้างท่อระบายน้ำขนาด Ø ๑.๒๐ ม. แล้วเสร็จ
- ๓.งานบ่อพักน้ำ คสล. ขนาดท่อ Ø ๑.๒๐ ม. จำนวน ๔ บ่อ แล้วเสร็จ
- ๔.งานปรับระดับฝาบ่อพัก ชนิด B แล้วเสร็จ
- ๕.งานปรับระดับฝาบ่อพัก ชนิด C แล้วเสร็จ
- ๖.งานปรับระดับฝาบ่อพัก ชนิด D แล้วเสร็จ
- ๗.งานปรับระดับฝาบ่อพัก ชนิด E แล้วเสร็จ

- ๘.งานบ่อน้ำในผิวน้ำ ชนิด H ๐.๓๐x๐.๖๐ แล้วเสร็จ
- ๙.งานเชื่อมท่อระบายน้ำ ขนาด ศก. ๐.๘๐ ม. แล้วเสร็จ
- ๑๐.งานถนน ค.ส.ล. หน้า ๐.๒๐ ม. แล้วเสร็จ
- ๑๑.งานแอสฟัลต์คอนกรีต หน้า ๕ ซม. จำนวน ๑๗๐ ตร.ม. แล้วเสร็จ
- ๑๒.ติดตั้งป้ายโครงการมาตรฐาน จำนวน ๑ ป้าย แล้วเสร็จ
- ๑๓. งานอื่น ๆ ตามแบบแปลนเทศบาลนครอุบลราชธานี ที่ ข. ๔/๖๘

๙. อัตราค่าปรับ

ค่าปรับตามสัญญาจ้างแนบท้ายเอกสารประกวดราคาอิเล็กทรอนิกส์นี้ หรือข้อตกลงจ้างเป็นหนังสือจะกำหนด ดังนี้

๙.๑ กรณีที่ผู้รับจ้างนำงานที่รับจ้างไปจ้างช่วงให้ผู้อื่นทำอีกทอดหนึ่งโดยไม่ได้รับอนุญาตจากเทศบาลนครอุบลราชธานี จะกำหนดค่าปรับสำหรับการฝ่าฝืนดังกล่าวเป็นจำนวนร้อยละ ๑๐.๐๐ ของวงเงินของงานจ้างช่วงนั้น

๙.๒ กรณีที่ผู้รับจ้างปฏิบัติผิดสัญญาจ้างก่อสร้าง นอกเหนือจากข้อ ๙.๑ จะกำหนดค่าปรับเป็นรายวันเป็นจำนวนเงินตายตัวในอัตราร้อยละ ๐.๒๕ ของราคางานจ้าง

๑๐. การรับประกันความชำรุดบกพร่อง

ผู้ชนะการประกวดราคาอิเล็กทรอนิกส์ซึ่งได้ทำสัญญาจ้าง ตามแบบ ดังระบุในข้อ ๑.๓ หรือข้อตกลงจ้างเป็นหนังสือแล้วแต่กรณี จะต้องรับประกันความชำรุดบกพร่องของงานจ้างที่เกิดขึ้นภายในระยะเวลา ไม่น้อยกว่า ๒ ปี นับถัดจากวันที่เทศบาลนครอุบลราชธานีได้รับมอบงาน โดยต้องบริหารจัดการซ่อมแซมแก้ไขให้ใช้การได้ดีดังเดิมภายใน ๑๕ วัน นับถัดจากวันที่ได้รับแจ้งความชำรุดบกพร่อง

๑๑. ข้อสงวนสิทธิในการยื่นข้อเสนอและอื่น ๆ

๑๑.๑ เงินค่าจ้างสำหรับงานจ้างครั้งนี้ ได้มาจากเงินงบประมาณประจำปี พ.ศ. ๒๕๖๘

การลงนามในสัญญาจะกระทำต่อเมื่อ เทศบาลนครอุบลราชธานีได้รับอนุมัติเงิน ค่าก่อสร้างจากเงินงบประมาณประจำปี พ.ศ. ๒๕๖๘

๑๑.๒ เมื่อเทศบาลนครอุบลราชธานีได้คัดเลือกผู้ยื่นข้อเสนอรายใดให้เป็นผู้รับจ้าง และได้ตกลงจ้าง ตามการประกวดราคาอิเล็กทรอนิกส์แล้ว ถ้าผู้รับจ้างจะต้องส่งหรือนำสิ่งของมาเพื่องานจ้างดังกล่าวเข้ามาจากต่างประเทศ และของนั้นต้องนำเข้ามาโดยทางเรือในเส้นทางที่มีเรือไทยเดินอยู่ และสามารถให้บริการรับขนได้ตามที่รัฐมนตรีว่าการกระทรวงคมนาคมประกาศกำหนด ผู้ยื่นข้อเสนอซึ่งเป็นผู้รับจ้างจะต้องปฏิบัติตามกฎหมายว่าด้วยการส่งเสริมการพาณิชย์ ดังนี้

(๑) แจ้งการส่งหรือนำสิ่งของดังกล่าวเข้ามาจากต่างประเทศต่อกรมเจ้าท่า ภายใน ๗ วัน นับตั้งแต่วันที่ผู้รับจ้างส่งหรือซื้อของจากต่างประเทศ เว้นแต่เป็นของที่รัฐมนตรีว่าการกระทรวงคมนาคมประกาศ ยกเว้นให้บรรทุกโดยเรืออื่นได้

(๒) จัดการให้สิ่งของดังกล่าวบรรทุกโดยเรือไทย หรือเรือที่มีสิทธิเช่นเดียวกับเรือไทย จากต่างประเทศมายังประเทศไทย เว้นแต่จะได้รับอนุญาตจากกรมเจ้าท่า ให้บรรทุกสิ่งของนั้น โดยเรืออื่น ที่มีใช้เรือไทย ซึ่งจะต้องได้รับอนุญาตเช่นนั้นก่อนบรรทุกของลงเรืออื่น หรือเป็นของที่รัฐมนตรีว่าการกระทรวงคมนาคม ประกาศยกเว้นให้บรรทุกโดยเรืออื่น

(๓) ในกรณีที่ไม่ปฏิบัติตาม (๑) หรือ (๒) ผู้รับจ้างจะต้องรับผิดชอบตามกฎหมายว่าด้วยการส่งเสริมการพาณิชย์

๑๑.๓ ผู้ยื่นข้อเสนอซึ่งเทศบาลนครอุบลราชธานีได้คัดเลือกแล้ว ไม่ไปทำสัญญาหรือข้อตกลงจ้างเป็นหนังสือภายในเวลาที่กำหนดดังระบุไว้ในข้อ ๗ เทศบาลนครอุบลราชธานีจะริบหลักประกันการยื่นข้อเสนอ หรือเรียกจากผู้ออกหนังสือค้ำประกัน การยื่นข้อเสนอทันที และอาจพิจารณาเรียกชดเชยความเสียหายอื่น (ถ้ามี) รวมทั้งจะพิจารณาให้เป็นผู้ทำงาน ตามระเบียบกระทรวงการคลังว่าด้วยการจัดซื้อจัดจ้างและการบริหารพัสดุภาครัฐ

๑๑.๔ เทศบาลนครอุบลราชธานีสงวนสิทธิ์ที่จะแก้ไขเพิ่มเติมเงื่อนไข หรือข้อกำหนดในแบบสัญญาหรือข้อตกลงจ้างเป็นหนังสือให้เป็นไปตามความเห็นของสำนักงานอัยการสูงสุด (ถ้ามี)

๑๑.๕ ในกรณีที่เอกสารแนบท้ายเอกสารประกวดราคาอิเล็กทรอนิกส์ มีความขัดหรือแย้งกัน ผู้ยื่นข้อเสนอจะต้องปฏิบัติตามคำวินิจฉัยของเทศบาลนครอุบลราชธานี คำวินิจฉัยดังกล่าวให้ถือเป็นที่สุด และ ผู้ยื่นข้อเสนอไม่มีสิทธิเรียกร้องค่าใช้จ่ายใดๆ เพิ่มเติม

๑๑.๖ เทศบาลนครอุบลราชธานี อาจประกาศยกเลิกการจัดจ้างในกรณีต่อไปนี้ได้ โดยที่ผู้ยื่นข้อเสนอจะเรียกร้องค่าเสียหายใดๆ จากเทศบาลนครอุบลราชธานีไม่ได้

(๑) เทศบาลนครอุบลราชธานีไม่ได้รับการจัดสรรเงินที่จะใช้ในการจัดจ้างหรือได้รับจัดสรรแต่ไม่เพียงพอที่จะทำการจัดจ้างครั้งนี้ต่อไป

(๒) มีการกระทำที่เข้าลักษณะผู้ยื่นข้อเสนอที่ชนะการจัดจ้างหรือที่ได้รับการคัดเลือกมีผลประโยชน์ร่วมกัน หรือมีส่วนได้เสียกับผู้ยื่นเสนอรายอื่น หรือขัดขวางการแข่งขันอย่างเป็นธรรมหรือสมยอมกันกับผู้ยื่นเสนอรายอื่น หรือเจ้าหน้าที่ในการเสนอราคา หรือสื่อว่ากระทำการทุจริตอื่นใดในการเสนอราคา

(๓) การทำการจัดจ้างครั้งนี้ต่อไปอาจก่อให้เกิดความเสียหายแก่เทศบาลนครอุบลราชธานี หรือกระทบต่อประโยชน์สาธารณะ

(๔) กรณีอื่นในทำนองเดียวกับ (๑) (๒) หรือ (๓) ตามที่กำหนดในกฎกระทรวงซึ่งออกตามความในกฎหมายว่าด้วยการจัดซื้อจัดจ้างและการบริหารพัสดุภาครัฐ

๑๒. การปรับราคาค่างานก่อสร้าง

การปรับราคาค่างานก่อสร้างตามสูตรการปรับราคาดังระบุในข้อ ๑.๕ จะนำมาใช้ในกรณีที่ ค่างานก่อสร้างลดลงหรือเพิ่มขึ้น โดยวิธีการต่อไปนี้

ตามเงื่อนไข หลักเกณฑ์ สูตรและวิธีคำนวณที่ใช้กับสัญญาแบบปรับราคาได้ตามมติคณะรัฐมนตรี เมื่อวันที่ ๒๒ สิงหาคม ๒๕๓๒ เรื่อง การพิจารณาช่วยเหลือผู้ประกอบการก่อสร้าง ตามหนังสือสำนักเลขาธิการ คณะรัฐมนตรี ที่ นร ๐๒๐๓/ว ๑๐๙ ลงวันที่ ๒๔ สิงหาคม ๒๕๓๒

สูตรการปรับราคา (สูตรค่า K) จะต้องคงที่ที่ระดับที่กำหนดไว้ในวันแล้วเสร็จตามที่กำหนดไว้ใน สัญญา หรือภายในระยะเวลาที่เทศบาลนครอุบลราชธานีได้ขยายออกไป โดยจะใช้สูตรของทางราชการที่ได้ระบุในข้อ ๑.๕

๑๓. มาตรฐานฝีมือช่าง

เมื่อเทศบาลนครอุบลราชธานีได้คัดเลือกผู้ยื่นข้อเสนอรายใดให้เป็นผู้รับจ้างและได้ตกลงจ้าง ก่อสร้าง ตามประกาศนี้แล้วผู้ยื่นข้อเสนอจะต้องตกลงว่าในการปฏิบัติงานก่อสร้างดังกล่าว ผู้ยื่นข้อเสนอจะต้องมีและ ใช้ผู้มีวุฒิบัตรระดับ ปวช. ปวส. และปวท. หรือเทียบเท่าจากสถาบันการศึกษาที่ ก.พ. รับรองให้เข้ารับราชการได้ ใน อัตราไม่ต่ำกว่าร้อยละ ๑๐ ของแต่ละสาขาช่างแต่ละช่างต้องมีจำนวนช่างอย่างน้อย ๑ คน ในแต่ละสาขาช่าง ดังต่อไปนี้

๑๓.๑ สำเนาหลักฐานบัตรประจำตัววิศวกร(ใบอนุญาตประกอบวิชาชีพวิศวกรรมควบคุม) ระดับภาคีวิศวกรโยธาหรือระดับที่สูงกว่าและหนังสือรับรองเป็นวิศวกรของโครงการ จำนวน ๑ โครงการ

๑๓.๒ สำเนาหลักฐานคุณวุฒิผู้ควบคุมงานประจำโครงการต้องมีคุณวุฒิการศึกษาไม่ต่ำกว่า ระดับประกาศนียบัตรวิชาชีพ (ปวส.) ทางด้านการก่อสร้าง โยธา,สำรวจ หรือเทียบเท่าและหนังสือรับรองเป็นผู้ควบคุม งานโครงการ จำนวน ๑ คน

๑๔. การปฏิบัติตามกฎหมายและระเบียบ

ในระหว่างระยะเวลาการก่อสร้าง ผู้ยื่นข้อเสนอที่ได้รับการคัดเลือกให้เป็นผู้รับจ้างต้องปฏิบัติตามหลักเกณฑ์ที่กฎหมายและระเบียบได้กำหนดไว้โดยเคร่งครัด

๑๕. การประเมินผลการปฏิบัติงานของผู้ประกอบการ

เทศบาลนครอุบลราชธานี สามารถนำผลการปฏิบัติงานแล้วเสร็จตามสัญญาของผู้ยื่นข้อเสนอที่ ได้รับการคัดเลือกให้ เป็นผู้รับจ้างเพื่อนำมาประเมินผลการปฏิบัติงานของผู้ประกอบการ

ทั้งนี้ หากผู้ยื่นข้อเสนอที่ได้รับการคัดเลือกไม่ผ่านเกณฑ์ที่กำหนดจะถูกระงับการยื่นข้อเสนอหรือ ทำสัญญากับเทศบาลนครอุบลราชธานี ไว้ชั่วคราว

เทศบาลนครอุบลราชธานี

✓ มกราคม ๒๕๖๘

(นายอาทิตย์ คุณผล)

รองนายกเทศมนตรี ปฏิบัติราชการแทน
นายกเทศมนตรีนครอุบลราชธานี



บันทึกข้อความ

ส่วนราชการ สำนักช่าง ส่วนควบคุมการก่อสร้างฯ ฝ่ายควบคุมการก่อสร้าง โทร.๐๕๕-๒๕๖๐๖๐ ต่อ ๑๓๓
ที่ อบ ๕๒๐๐๖.๒/ ๔ ๗/๙๐ วันที่ ๙ ธันวาคม ๒๕๖๗

เรื่อง ขอบความเห็นขอราคากลางโครงการปรับปรุงระบบระบายน้ำ ถนนบูรพาใน
(ช่วงถนนอุปถัมภ์ - ถนนสรรพสิทธิ์)

เรียน ผู้อำนวยการส่วนควบคุมการก่อสร้างอาคารและผังเมือง

ตามคำสั่งเทศบาลนครอุบลราชธานี ที่ ๑๔๒๖/๒๕๖๗ ลงวันที่ ๑๐ ตุลาคม ๒๕๖๗ เรื่อง
แต่งตั้งคณะกรรมการจัดทำแบบรูปรายการและคณะกรรมการกำหนดราคากลางโครงการปรับปรุงระบบ
ระบายน้ำ ถนนบูรพาใน (ช่วงถนนอุปถัมภ์ - ถนนสรรพสิทธิ์) งบประมาณอนุมัติ ๖,๗๘๙,๐๐๐.-บาท
(หกล้านเจ็ดแสนแปดหมื่นเก้าพันบาทถ้วน) นั้น

บัดนี้ คณะกรรมการกำหนดราคากลาง ตามคำสั่งดังกล่าว ได้กำหนดราคากลางเสร็จ
เรียบร้อยแล้ว เป็นไปตามพระราชบัญญัติจัดซื้อจัดจ้างและบริหารพัสดุภาครัฐ พ.ศ. ๒๕๖๐ ระเบียบ
กระทรวงการคลังว่าด้วยการจัดซื้อจัดจ้างและการบริหารพัสดุภาครัฐ ๒๕๖๐ และกฎกระทรวงการจัดซื้อจัด
จ้างและการบริหารพัสดุภาครัฐ พ.ศ. ๒๕๖๐ ราคากลางค่าก่อสร้างโครงการดังกล่าวกำหนด ครั้งที่ ๑ ณ วันที่
๖ ธันวาคม ๒๕๖๗ เป็นเงิน ๖,๒๓๗,๔๓๔.๓๔.-บาท (หกล้านสองแสนสามหมื่นเจ็ดพันสี่ร้อยสามสิบสี่บาท
สามสิบสี่สตางค์) ตามเอกสารที่แนบมาพร้อมด้วยนี้

จึงเรียนมา เพื่อโปรดพิจารณาเห็นขอราคากลางดังกล่าว

(ลงชื่อ).....ประธานกรรมการ

(นายวัฒนา สมลา)

หัวหน้าฝ่ายควบคุมการก่อสร้าง

(ลงชื่อ).....กรรมการ

(นายวิษณุ สุระชัย)

วิศวกรโยธาชำนาญการ

(ลงชื่อ).....กรรมการ

(นายปัญญา ทองสรรค์)

วิศวกรโยธาชำนาญการ

เรียน ผู้อำนวยการสำนักช่าง เห็นควรพิจารณาเห็นชอบ

(ลงชื่อ).....

(นายวิษณุพงศ์ สาสิสิงห์)

ผู้อำนวยการส่วนการโยธา รักษาราชการแทน

ผู้อำนวยการส่วนควบคุมการก่อสร้างอาคารและผังเมือง

เรียน ปลัดเทศบาลฯ เห็นควรพิจารณาเห็นชอบ

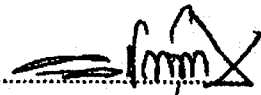
(ลงชื่อ).....

(นายวิษณุพงศ์ สาลีสิงห์)

ผู้อำนวยการส่วนการโยธา รักษาราชการแทน
ผู้อำนวยการสำนักช่าง

เรียน นายกเทศมนตรีนครอุบลราชธานี เห็นควรพิจารณาเห็นชอบ

(ลงชื่อ).....

(นายญาณวุฒิ เพทายพานากิจ)

ปลัดเทศบาลนครอุบลราชธานี

พิจารณาแล้ว [] เห็นชอบ [] ไม่เห็นชอบ.....



(นายอาทิตย์ คุณผล)

รองนายกเทศมนตรี ปฏิบัติราชการแทน

นายกเทศมนตรีนครอุบลราชธานี

17 ธ.ค. 2567

ตารางแสดงเงินงบประมาณที่ได้รับจัดสรรและราคากลางในงานจ้างก่อสร้าง

๑. ชื่อโครงการ/โครงการปรับปรุงระบบระบายน้ำ ถนนนุรพาโม (ช่วงถนนอุปถัมภ์ - ถนนสรรพสิทธิ์)
๒. หน่วยงานเจ้าของโครงการ สำนักช่าง เทศบาลนครอุบลราชธานี
๓. วงเงินงบประมาณที่ได้รับจัดสรร ๖,๗๘๘,๐๐๐.-บาท (หกล้านเจ็ดแสนแปดหมื่นเก้าพันบาทถ้วน)
๔. ลักษณะงาน (โดยสังเขป)
 - ดำเนินการปรับปรุงระบบระบายน้ำ ถนนนุรพาโม (ช่วงถนนอุปถัมภ์ - ถนนสรรพสิทธิ์)
๕. ราคากลางคำนวณ ครั้งที่ ๑ ณ วันที่ ๖ ธันวาคม ๒๕๖๗ เป็นเงิน ๖,๒๓๗,๔๓๔.๓๕.-บาท (หกล้านสองแสนสามหมื่นเจ็ดพันสี่ร้อยสามสิบสี่บาทสามสิบสี่สตางค์)
๖. บัญชีประมาณราคากลาง
 - แบบสรุปราคากลางงานทาง
๗. รายชื่อคณะกรรมการกำหนดราคากลาง
 - ๗.๑ นายวัฒนา สมลา หัวหน้าฝ่ายควบคุมการก่อสร้าง ประธานกรรมการ
 - ๗.๒ นายวิษณุ สุระชัย วิศวกรโยธาชำนาญการ กรรมการ
 - ๗.๓ นายปัญญา ทองสรรค์ วิศวกรโยธาชำนาญการ กรรมการ / เลขานุการ

ตารางแสดงวงเงินงบประมาณที่ได้รับจัดสรรและราคากลางในงานจ้างก่อสร้าง

1. ชื่อโครงการ

ประกวดราคาจ้างก่อสร้างโครงการปรับปรุงระบบระบายน้ำ ถนนบูรพาใน (ช่วงถนนอุปถัมภ์ - ถนนสรรพสิทธิ์) /
 ด้วยวิธีประกวดราคาอิเล็กทรอนิกส์ (e-bidding) / โครงการปรับปรุงระบบระบายน้ำ ถนนบูรพาใน (ช่วงถนนอุปถัมภ์ -

2. ถนนสรรพสิทธิ์)

หน่วยงานเจ้าของโครงการ เทศบาลนครอุบลราชธานี / เทศบาลนครอุบลราชธานี

3. วงเงินงบประมาณที่ได้รับจัดสรร

6,789,000.00

บาท

4. ลักษณะงาน

โดยสังเขป ปรับปรุงระบบระบายน้ำ

5. ราคากลางคำนวณ ณ วันที่

เป็นเงิน

6,237,434.34

บาท

6. บัญชีประมาณการราคากลาง

6.1 แบบสรุปราคากลางงานทางสะพานและท่อเหลี่ยม

7. รายชื่อคณะกรรมการกำหนดราคากลาง

7.1 วัฒนา สมลา ประธานกรรมการกำหนดราคากลาง หัวหน้าฝ่ายควบคุมการก่อสร้าง

7.2 วิษณุ สุระชัย กรรมการกำหนดราคากลาง วิศวกรโยธาชำนาญการ

7.3 ปัญญา ทองสรณ์ กรรมการกำหนดราคากลาง วิศวกรโยธาชำนาญการ

แบบฟอร์มรายงานหรือสรุปราคากลางงานก่อสร้างทาง สะพาน และท่อเหลี่ยม

ชื่อโครงการ/งานก่อสร้าง ประทศราคาจ้างก่อสร้างโครงการปรับปรุงระบบระบายน้ำ ถนนบูรพาใน (ช่วงถนนอุปสีสาน - ถนนสรรพสิทธิ์) ด้วยวิธีประกวดราคาอิเล็กทรอนิกส์ (e-bidding)

หน่วยงานเจ้าของโครงการ/งานก่อสร้าง เทศบาลนครอุบลราชธานี/เทศบาลนครอุบลราชธานี

ลำดับที่ ตามสัญญา	รายการงานก่อสร้าง	หน่วย	จำนวน	ราคาต่อหน่วย	ราคาทุน	FN	ราคาต่อหน่วย X FN	ราคากลาง
1	1. งานผิวทาง (SURFACE COURSES) 1.1 งานไพรม์โค้ต และแทคโค้ต (PRIME COAT & TACK COAT) 1.1.1 งานลาดแอสฟัลต์แทคโค้ต (TACK COAT)	ตร.ม.	170.000	16.43	2,793.10	1.3642	22.41	3,810.34
2	1.2 งานแอสฟัลต์คอนกรีต (ASPHALT CONCRETE) 1.2.1 งานชั้นผิวทางแอสฟัลต์คอนกรีต หนา.....ซม. (ASPHALT CONCRETE WEARING COURSE)	ตร.ม.	170.000	358.83	61,001.10	1.3642	489.51	83,217.70
3	1.3 งานรื้อโครงสร้างถนนเดิม (REMOVAL OF EXISTING STRUCTURES) 1.3.1 งานรื้อผิวคอนกรีตเดิม (REMOVAL OF EXISTING CONCRETE PAVEMENT) 1.4 งานผิวทางปอร์ตแลนด์ซีเมนต์คอนกรีต (PORTLAND CEMENT CONCRETE PAVEMENT)	ตร.ม.	1,885.000	74.27	139,998.95	1.3642	101.31	190,986.56

ปัญญา ทองสรค์

29 พฤศจิกายน 2567 15:31:53

หน้า 1 จาก 5

แบบฟอร์มรายงานหรือสรุปราคากลางงานก่อสร้างทาง สะพาน และท่อเหลี่ยม

ชื่อโครงการ/งานก่อสร้าง ประมวลราคาจ้างก่อสร้างโครงการปรับปรุงระบบระบายน้ำ ถนนบูรพาใน (ช่วงถนนอุบลีสาน - ถนนสรรพสิทธิ์) ด้วยวิธีประกวดราคาอิเล็กทรอนิกส์ (e-bidding)

หน่วยงานเจ้าของโครงการ/งานก่อสร้าง เทศบาลนครอุบลราชธานี/เทศบาลนครอุบลราชธานี

ลำดับที่ ตามสัญญา	รายการงานก่อสร้าง	หน่วย	จำนวน	ราคาต่อหน่วย	ราคาทุน	FN	ราคาต่อหน่วย X FN	ราคากลาง
4	1.4.1 ผิวทางปอร์ตแลนด์ซีเมนต์คอนกรีตหนาซม.(PORTLAND CEMENT CONCRETE PAVEMENT)(ใช้ตะแกรงเหล็ก)	ตร.ม.	1,885.000	542.67	1,022,932.95	1.3642	740.31	1,395,485.13
5	1.4.2 รอยต่อเนื้อขยายตามขวาง (EXPANSION JOINT)	เมตร	25.000	213.27	5,331.75	1.3642	290.94	7,273.57
6	1.4.3 รอยต่อเนื้อหดตามขวาง (CONTRACTION JOINT)	เมตร	280.000	84.20	23,576.00	1.3642	114.86	32,162.37
7	1.4.4 รอยต่อตามยาว (LONGITUDINAL JOINT)	เมตร	375.000	64.88	24,330.00	1.3642	88.50	33,190.98
	1.5 งานรองพื้นทางและพื้นทาง (SUBBASE AND BASE COURSES)							
	1.5.1 งานวัสดุรองใต้ผิวทางคอนกรีต (MATERIALS TO CONTROL PUMPING UNDER CONCRETE PAVEMENT)							
8	1.5.1.1 งานทรายรองใต้ผิวทางคอนกรีต (SAND CUSHION UNDER CONCRETE PAVEMENT)	ลบ.ม.	94.000	493.40	46,379.60	1.3642	673.09	63,271.05
	2. งานโครงสร้าง							

ปัญญา ทองสรณ์

29 พฤศจิกายน 2567 15:31:53

หน้า 2 จาก 5

แบบฟอร์มรายงานหรือสรุปราคากลางงานก่อสร้างทาง สะพาน และท่อเหลี่ยม

ชื่อโครงการ/งานก่อสร้าง ประเภทราคาจ้างก่อสร้างโครงการปรับปรุงระบบระบายน้ำ ถนนบูรพาโม (ช่วงถนนอุปสีฐาน - ถนนสรรพสิทธิ์) ด้วยวิธีประกวดราคาอิเล็กทรอนิกส์ (e-bidding)

หน่วยงานเจ้าของโครงการ/งานก่อสร้าง เทศบาลนครอุบลราชธานี/เทศบาลนครอุบลราชธานี

ลำดับที่ ตามสัญญา	รายการงานก่อสร้าง	หน่วย	จำนวน	ราคาต่อหน่วย	ราคาทุน	FN	ราคาต่อหน่วย X FN	ราคากลาง
	2.1 งานโครงสร้าง (STRUCTURES)							
9	2.1.1 งานท่อกลมคอนกรีตเสริมเหล็ก (R.C.PIPE CULVERTS) ขนาด 1.20 ม.	ม.	207.000	6,278.47	1,299,643.29	1.3642	8,565.08	1,772,973.37
10	2.1.2 งานท่อกลมคอนกรีตเสริมเหล็ก (R.C.PIPE CULVERTS) ขนาด 1.50 ม.	ม.	153.000	7,779.66	1,190,287.98	1.3642	10,613.01	1,623,790.86
11	2.1.3 งานเชื่อมต่อระบายน้ำ	จุด	3.000	11,983.31	35,949.93	1.3642	16,347.63	49,042.89
12	2.1.4 ปรับระดับฝาบ่อพักเดิม ชนิด B ขนาด 0.90 x 1.10 ม.	จุด	10.000	1,749.41	17,494.10	1.3642	2,386.54	23,865.45
13	2.1.5 ปรับระดับฝาบ่อพักเดิม ชนิด C ขนาด 0.70 x 1.20 ม.	จุด	1.000	1,665.30	1,665.30	1.3642	2,271.80	2,271.80
14	2.1.6 ปรับระดับฝาบ่อพักเดิม ชนิด D ขนาด 0.58 x 1.10 ม.	จุด	1.000	1,458.18	1,458.18	1.3642	1,989.24	1,989.24
15	2.1.7 ปรับระดับฝาบ่อพักเดิม ชนิด E ขนาด 0.95 x 1.10 ม.	จุด	27.000	1,786.72	48,241.44	1.3642	2,437.44	65,810.97
16	2.1.8 ปรับระดับพร้อมเปลี่ยนฝาบ่อพัก ชนิด EE ขนาด 0.95 x 1.10 ม.	จุด	8.000	7,684.50	61,476.00	1.3642	10,483.19	83,865.55
17	2.1.9 ปรับระดับฝาบ่อพักเดิม ชนิด F ขนาด 0.50 x 1.10 ม.	จุด	1.000	1,399.37	1,399.37	1.3642	1,909.02	1,909.02

ปัญญา ทองสวรรค์

29 พฤศจิกายน 2567 15:31:53

หน้า 3 จาก 5

แบบฟอร์มรายงานหรือสรุปราคากลางงานก่อสร้างทาง สะพาน และท่อเหลี่ยม

ชื่อโครงการ/งานก่อสร้าง ประมวลราคาจ้างก่อสร้างโครงการปรับปรุงระบบระบายน้ำ ถนนบูรพาใน (ช่วงถนนอุปลีสาน - ถนนสรรพสิทธิ์) ด้วยวิธีประกวดราคาอิเล็กทรอนิกส์ (e-bidding)

หน่วยงานเจ้าของโครงการ/งานก่อสร้าง เทศบาลนครอุบลราชธานี/เทศบาลนครอุบลราชธานี

ลำดับที่ ตามสัญญา	รายการงานก่อสร้าง	หน่วย	จำนวน	ราคาต่อหน่วย	ราคาทุน	FN	ราคาต่อหน่วย X FN	ราคากลาง
18	2.1.10 ปรับระดับฝาบ่อหักเดิม ชนิด G ขนาด 1.50 x 1.80 ม. 2.2 งานเบ็ดเตล็ด (MISCELLANEOUS) 2.2.1 งานโครงสร้างเบ็ดเตล็ด (MISCELLANEOUS STRUCTURES) 2.2.1.1 บ่อรับน้ำในผิวจราจร คอนกรีตเสริมเหล็ก (R.C.MANHOLE)	ชุด	1.000	2,703.71	2,703.71	1.3642	3,688.40	3,688.40
19	2.2.1.1.1 บ่อรับน้ำในผิวจราจร สำหรับท่อขนาด ศก. 1.20 ม.	ชุด	9.000	34,327.03	308,943.27	1.3642	46,826.93	421,460.40
20	2.2.1.1.2 บ่อรับน้ำในผิวจราจร สำหรับท่อขนาด ศก. 1.50 ม.	ชุด	7.000	36,987.03	258,909.21	1.3642	50,457.70	353,203.94
21	2.2.1.1.3 บ่อรับน้ำใต้ผิวจราจร ชนิด H ขนาด 0.30x0.60 ม. 3. ป้ายโครงการ	EACH	7.000	2,050.50	14,353.50	1.3642	2,797.29	19,581.04
22	3.1 ป้ายโครงการตามแบบเทศบาล	ชุด	1.000	3,360.00	3,360.00	1.3642	4,583.71	4,583.71
							รวมราคากลาง	6,237,434.34

ปัญญา ทองสรณ์

29 พฤศจิกายน 2567 15:31:53

หน้า 4 จาก 5

แบบฟอร์มรายงานหรือสรุปราคากลางงานก่อสร้างทาง สะพาน และท่อเหลี่ยม

ชื่อโครงการ/งานก่อสร้าง ประมวลราคาจ้างก่อสร้างโครงการปรับปรุงระบบระบายน้ำ ถนนบูรพาโม (ช่วงถนนอุบลีสาน - ถนนสรรพสิทธิ์) ด้วยวิธีประกวดราคาอิเล็กทรอนิกส์ (e-bidding)

หน่วยงานเจ้าของโครงการ/งานก่อสร้าง เทศบาลนครอุบลราชธานี/เทศบาลนครอุบลราชธานี



ปัญญา ทองสรค์

29 พฤศจิกายน 2567 15:31:53

หน้า 5 จาก 5

แบบฟอร์มรายงานหรือสรุปราคากลางงานก่อสร้างทาง สะพาน และท่อเหลี่ยม

ชื่อโครงการ/งานก่อสร้าง ประภาคารค่าจ้างก่อสร้างโครงการปรับปรุงระบบระบายน้ำ ถนนบูรพาใน (ช่วงถนนอุบลีสาน - ถนนสรรพสิทธิ์) ด้วยวิธีประกวดราคาอิเล็กทรอนิกส์ (e-bidding)

หน่วยงานเจ้าของโครงการ/งานก่อสร้าง เทศบาลนครอุบลราชธานี/เทศบาลนครอุบลราชธานี



(วิษณุ สุระชัย)

กรรมการกำหนดราคากลาง

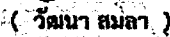

(ปัญญา ทองสรณ์)

ประธานกรรมการกำหนดราคากลาง



(ปัญญา ทองสรณ์)

กรรมการกำหนดราคากลาง

ปัญญา ทองสรณ์

29 พฤศจิกายน 2567



โครงการปรับปรุงระบบระบายน้ำ ถนนบูรพาใน
(ช่วงถนนอุปถัมภ์ - ถนนสรรพสิทธิ์)

เทศบาลนครอุบลราชธานี

สำนักช่าง

✓

(นางสาววรัญญา หนอง)
ผู้อำนวยการฝ่ายปฏิบัติการ



ส่วนควบคุมอาคาร
สำนักการช่าง เทศบาลนครอุบลราชธานี

ทนาย
ชื่อ น.ชื่อ น.ชื่อ น.ชื่อ
ชื่อ น.ชื่อ น.ชื่อ น.ชื่อ
ชื่อ น.ชื่อ น.ชื่อ น.ชื่อ
ชื่อ น.ชื่อ น.ชื่อ น.ชื่อ

ชื่อ น.ชื่อ น.ชื่อ น.ชื่อ
ชื่อ น.ชื่อ น.ชื่อ น.ชื่อ
ชื่อ น.ชื่อ น.ชื่อ น.ชื่อ
ชื่อ น.ชื่อ น.ชื่อ น.ชื่อ
ชื่อ น.ชื่อ น.ชื่อ น.ชื่อ

รองนายกเทศมนตรี ปฏิบัติราชการแทน
นายกเทศมนตรี นครอุบลราชธานี
โครงการปรับปรุงระบบระบายน้ำ ถนนพหลโยธิน
(ช่วงถนนอุบลีสถาน - ถนนสรรพสิทธิ์)

ชื่อ น.ชื่อ น.ชื่อ น.ชื่อ
ชื่อ น.ชื่อ น.ชื่อ น.ชื่อ
ชื่อ น.ชื่อ น.ชื่อ น.ชื่อ

แผนผังโดยสังเขป
รายการประกอบแบบ
ชื่อ น.ชื่อ น.ชื่อ น.ชื่อ
ชื่อ น.ชื่อ น.ชื่อ น.ชื่อ

โครงการปรับปรุงระบบระบายน้ำ ถนนพหลโยธิน (ช่วงถนนอุบลีสถาน - ถนนสรรพสิทธิ์)

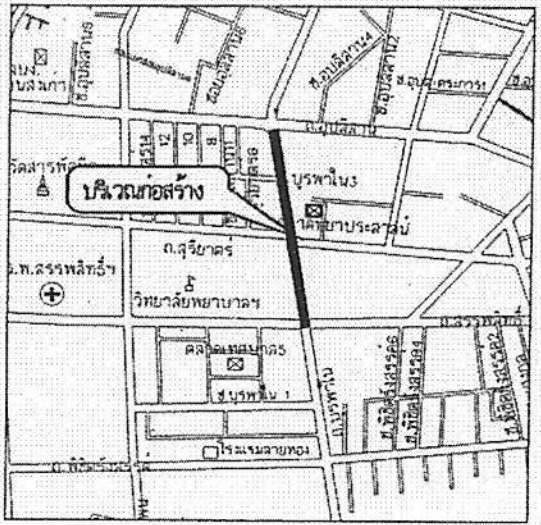

แนบทั้ง โดยสังเขป
ไม่เป็นแผนผังรวม

รายการประกอบแบบก่อสร้าง

- ก่อนทำดำเนินการก่อสร้าง ผู้รับจ้างต้องทำการสำรวจบริเวณก่อสร้างแล้วทำ SHOP DRAWING เพื่อทราบถึงขนาดของพื้นที่ก่อสร้าง ได้จริงหรือยัง หรือมีการแก้ไขของทางราชการ เพื่อนำมาทำกำหนดแนวและระดับของถนนและระบายน้ำ นำเสนอต่อคณะกรรมการตรวจรับพัสดุเพื่อพิจารณา ทั้งได้คณะกรรมการตรวจรับพัสดุสามารถจะปรับแก้ระดับและตัดส่วนบริเวณงานได้ตามความเหมาะสม โดยยึดถือปริมาณงานรวมเป็นหลัก
- ผู้รับจ้างต้องติดตั้งป้ายแสดงรายละเอียดโครงการจำนวน 2 ป้าย และต้องขออนุญาตก่อสร้างก่อนจะขออนุญาตขุดถนน
- งานขุดลอกผิวจราจรและพื้นรองพื้นทางและพื้นทางเดิม คืนสู่สภาพการจราจรระบายน้ำและทำน้ำดื่ม (ถ้ามี) ให้ผู้รับจ้างขนย้ายไปสถานที่ที่เทศบาลนครอุบลราชธานีกำหนดไว้ทันที ห้ามกองไว้ตามถนนหรือไหล่ทาง เว้นแต่ยกเว้นในแบบแปลนกำหนดไว้ให้ไว้ขุดลอก
- ผู้ขุดลอกพื้นรองพื้นและพื้นทางเดิม ปล่อยให้แห้งสนิทแล้วจึงสามารถนำรถบรรทุกและรถบรรทุกอื่น ๆ ที่มีมาตรฐานความปลอดภัยมาใช้งานได้โดยเร็วที่สุด และต้องมีการตรวจสอบก่อนก่อสร้างว่า ได้รับความแข็งแรงเพียงพอต่อสภาพจราจร และมีเสถียรภาพไม่ทรุดตัวและปลอดภัยพอที่จะนำรถบรรทุกมาใช้งาน และคณะกรรมการตรวจรับพัสดุเพื่อผู้ฝักัดก่อน จึงสามารถนำรถก่อสร้างในโครงการได้ โดยคำนวณความจุสภาพจราจรของวัสดุ กำหนดไว้ในรายการแบบมาตรฐานก่อสร้าง
- การก่อสร้างวัสดุพื้นรองพื้นทางและพื้นทาง ต้องทำด้วยวัสดุที่ผ่านการทดสอบรับน้ำหนักของวัสดุตามแบบก่อสร้างกำหนด เพื่อให้เป็นค่าอ้างอิงในการทดสอบวัสดุในสนามต่อไป การทดสอบวัสดุในสนามจะต้องทดสอบ 1 จุดต่อความยาว 100 เมตร หรือตามจุดที่หน้าของช่างควบคุมงานในพื้นที่งานนั้น ผลการทดสอบรับรถบรรทุกโดยส่วนราชการที่เกี่ยวข้องกับการทดสอบมาตรฐานวัสดุกำหนด
- การก่อสร้างถนน คอนกรีต ต้องทดสอบค่าการบวมตัวของคอนกรีตก่อนจะเทคอนกรีต โดยคำนวณจากค่าการบวมที่ 7.5 มม. + 2.5 มม. และต้องทำตัวอย่างของคอนกรีต 3 ตัวอย่างต่อความยาว 100 เมตร เพื่อนำไปทดสอบการบวมตัวของคอนกรีต โดยทำอ้างอิงถึงประวัติของคอนกรีต กำหนดไว้ในรายการแบบมาตรฐานก่อสร้าง ผลการทดสอบรับรถบรรทุกโดยส่วนราชการที่เกี่ยวข้องกับการทดสอบมาตรฐานวัสดุกำหนด (ระยะเวลาในการทดสอบวัสดุได้ไม่น้อยกว่า 1 ปีในระยะเวลาดำเนินการก่อสร้างแล้ว)

สำเนาถูกต้อง

ข้อกำหนดส่งงาน

- ผู้รับจ้างต้องนำผลการทดสอบวัสดุส่งมาให้รับรองผลจากผู้ตรวจสอบอื่น ๆ ที่กำหนดไว้ในแบบก่อสร้าง นำเสนอต่อคณะกรรมการตรวจรับพัสดุ พร้อมหนังสือแจ้งงานของผู้รับจ้าง ทางวงงานที่มีการใช้วัสดุก่อสร้างดังกล่าว
- ผู้รับจ้างต้องส่งรายงานปริมาณงานก่อสร้างที่จะขุดลอกถนน นำเสนอต่อคณะกรรมการตรวจรับพัสดุ พร้อมหนังสือส่งงานของผู้รับจ้างในงวดสุดท้าย

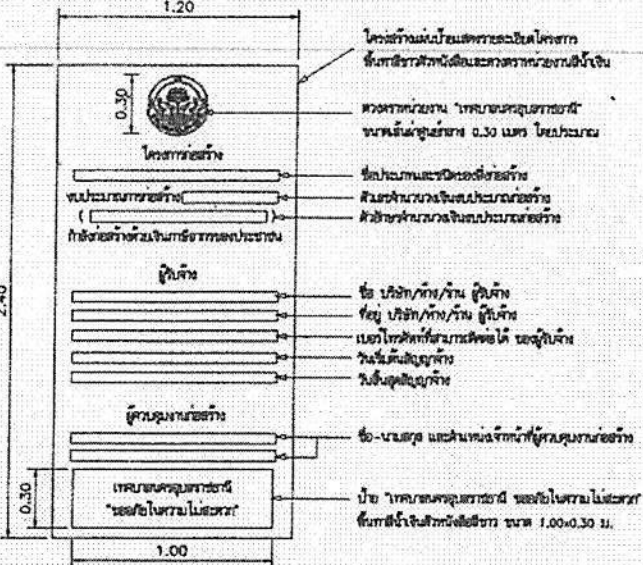

แผนป้ายแสดงรายละเอียดโครงการ



กรมการขนส่งทางบก
 1. กรมการขนส่งทางบก
 2. กรมการขนส่งทางบก

นาย *[Signature]*
 (นาย *[Signature]*)
 ผู้อำนวยการ

นาย *[Signature]*
 (นาย *[Signature]*)
 ผู้อำนวยการ

นาย *[Signature]*
 (นาย *[Signature]*)
 ผู้อำนวยการ

นาย *[Signature]*
 (นาย *[Signature]*)
 ผู้อำนวยการ

นาย *[Signature]*
 (นาย *[Signature]*)
 ผู้อำนวยการ

นาย *[Signature]*
 (นาย *[Signature]*)
 ผู้อำนวยการ

นาย *[Signature]*
 (นาย *[Signature]*)
 ผู้อำนวยการ

(นาย *[Signature]*)
 ผู้อำนวยการ

รองนายกเทศมนตรี ปฏิบัติราชการแทน
 นายกเทศมนตรี นครอุบลราชธานี

นายกเทศมนตรี นครอุบลราชธานี
 (นาย *[Signature]*)

นาย *[Signature]*
 (นาย *[Signature]*)

นาย *[Signature]*
 (นาย *[Signature]*)

นาย *[Signature]*
 (นาย *[Signature]*)

นาย *[Signature]*
 (นาย *[Signature]*)

นาย *[Signature]*
 (นาย *[Signature]*)

นาย *[Signature]*
 (นาย *[Signature]*)

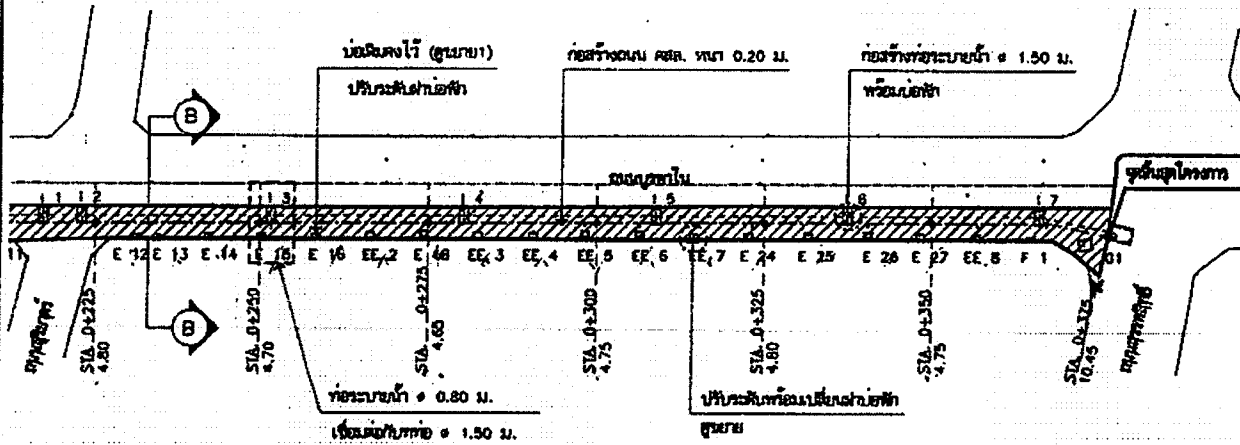
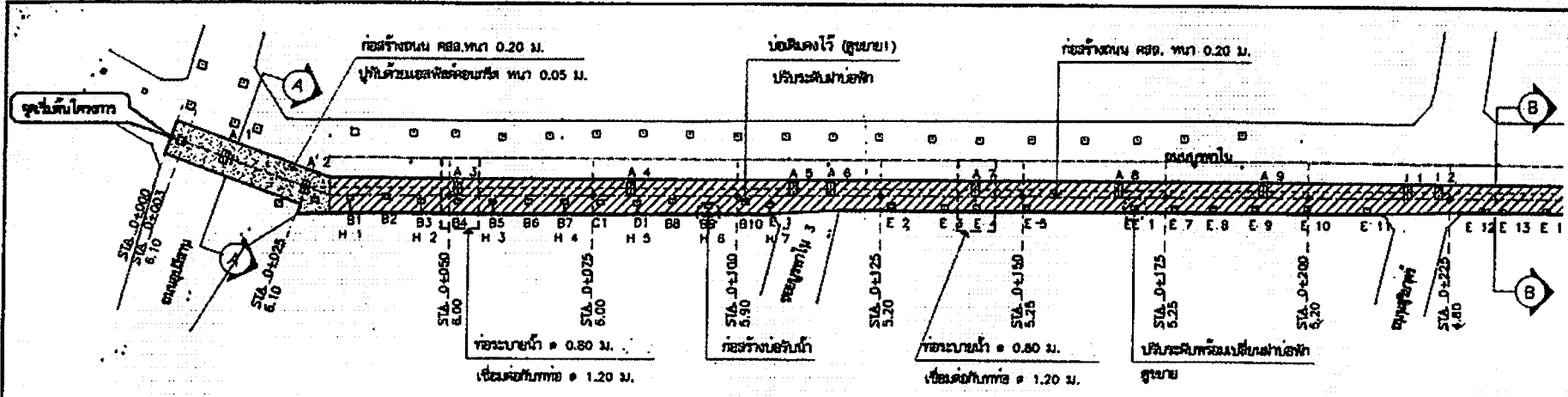

แปลนก่อสร้างถนน ค.ส.ส. และระบบระบายน้ำ

รายการก่อสร้าง

1. ถมดิน ค.ส.ส.มิม ที่ดินไม่น้อยกว่า 1,885.00 ตร.ม.
2. งานถมดินที่ถนนลาดยาง ที่รวมไม่น้อยกว่า 170 ตร.ม.
3. ปูหินด้วยแอสฟัลต์คอนกรีต หนา 0.04 ม. หรือที่ดินไม่น้อยกว่า 170 ตร.ม.
4. ก่อสร้างถนนคอน.ทก. 0.20 ม. มีกว้างเฉลี่ย 4.65-10.45 ม. รวมไม่น้อยกว่า 375 ม. หรือรวมที่ไม่น้อยกว่า 1,885.00 ตร.ม.
5. ก่อสร้างท่อระบายน้ำขนาด ϕ 1.20 ม. หรือท่อเหล็กในวิศวกรรม ยาว 181 ม.
 - ท่อระบายน้ำ ขนาด ϕ 1.20 ม. ยาว 207.00 ม.
 - A - บ่อรับน้ำในวิศวกรรม (สำหรับท่อระบายน้ำ) จำนวน 9 ชุด
 - H - บ่อรับน้ำในวิศวกรรม (สำหรับท่อระบายน้ำ) จำนวน 7 ชุด
6. ก่อสร้างท่อระบายน้ำขนาด ϕ 1.50 ม. หรือท่อเหล็กในวิศวกรรม ยาว 101 ม.
 - ท่อระบายน้ำ ขนาด ϕ 1.50 ม. ยาว 153.00 ม.
 - I - บ่อรับน้ำในวิศวกรรม (สำหรับท่อระบายน้ำ) จำนวน 7 ชุด
7. งานปรับหน้าบ่อรับน้ำในวิศวกรรม
 - B - ปรับระดับหน้าบ่อรับน้ำ ขนาด 90x1.10 ม. จำนวน 10 ชุด
 - C - ปรับระดับหน้าบ่อรับน้ำ ขนาด 0.70x1.20 ม. จำนวน 1 ชุด
 - D - ปรับระดับหน้าบ่อรับน้ำ ขนาด 0.50x1.10 ม. จำนวน 1 ชุด
 - E - ปรับระดับหน้าบ่อรับน้ำ ขนาด 0.95x1.10 ม. จำนวน 27 ชุด
 - EE - ปรับระดับหน้าบ่อรับน้ำขนาด 0.95x1.10 ม. จำนวน 9 ชุด
 - F - ปรับระดับหน้าบ่อรับน้ำ ขนาด 0.50x1.10 ม. จำนวน 1 ชุด
 - G - ปรับระดับหน้าบ่อรับน้ำ ขนาด 1.50x1.80 ม. จำนวน 1 ชุด
8. รั้วขอบถนนระบายน้ำ จำนวน 3 ชุด ส่วนหน้าถูกปิด
9. ผนังคูน้ำในโครงการชลประทาน จำนวน 1 บ้าง

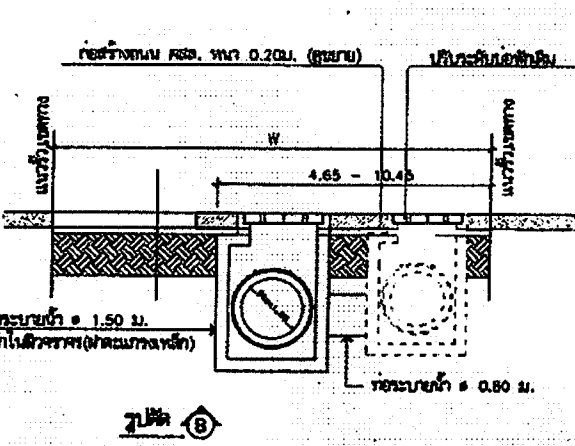
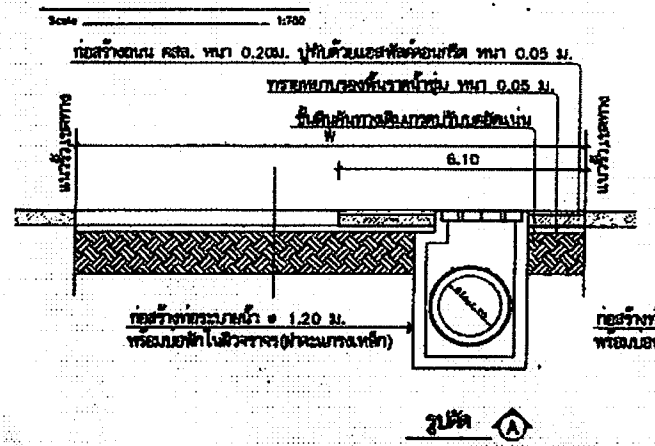

(นางสาว *[Signature]*)
 16/68
 นักวิชาการงานทั่วไปปฏิบัติการ

งานปรับระดับฝาท่อชัก

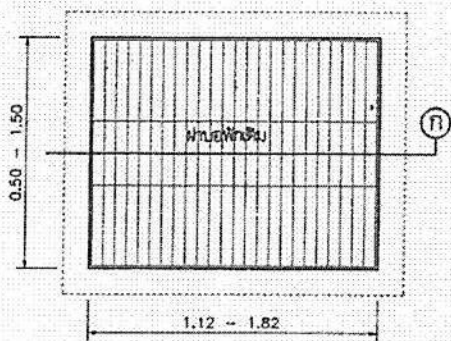

แปลนบ่อพัก A,B,C,D,E,F 1:20

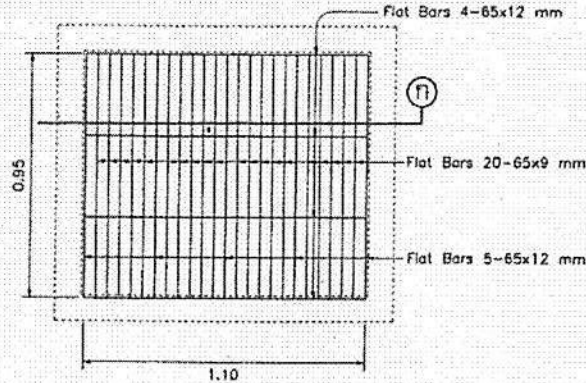

ขยายฝาท่อชัก EE 1:20

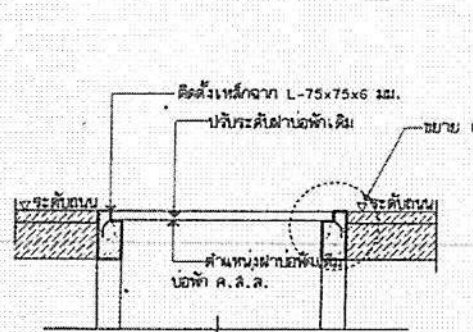

รูปตัด ก
มาตราส่วน 1:25

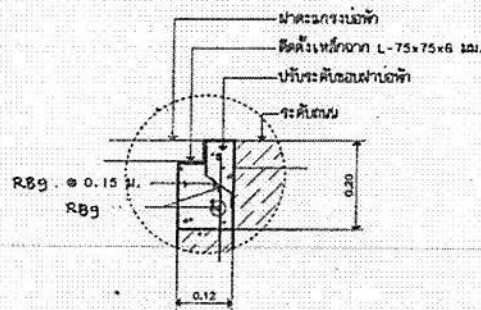

ขยาย 1
มาตราส่วน 1:20

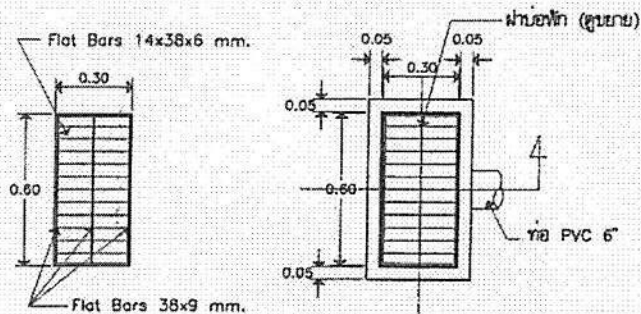

ขยายฝาท่อชักน้ำ H
SCALE 1:20

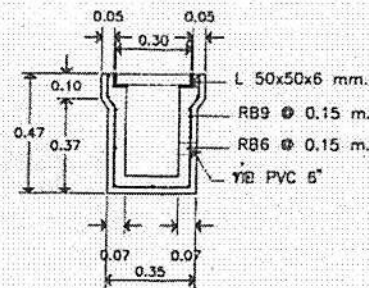

รายการประกอบแบบงานปรับระดับฝาท่อชัก

1. ฝาท่อชักจะต้องอยู่ในระดับเดียวกับผิวจราจร
2. เหล็กฉากและฝาท่อชักจะต้องทำการทาสีกันสนิม 1 ครั้งและทาสีจริง 2 ครั้ง
3. หนาผิวฝาท่อชักกับขอบบ่อพัก ต้องเขียนสติ๊กเกอร์บอกชื่อและบอกให้ชัดเจนถึงระดับผิวจราจร
4. การปรับระดับฝาท่อชักจะต้องทำการบดอัดและโรยที่ดาดหน้าฝาท่อชักและทำการก่อสร้าง
7. กรณีฝาท่อชักของแบบชนิดเดียวกัน ให้ปรึกษาผู้ควบคุมงานและคณะกรรมการตรวจรับวัสดุ โดยให้ยึดถือวิธีวัดและดูยี่ห้อของคณะกรรมการตรวจรับวัสดุ
8. โครงเหล็กท่อน้ำพร้อมไม้บรรทัดฐาน มอก.1227 หรือเทียบเท่า
9. ตำแหน่งงานปรับระดับพร้อมฝาท่อชักสามารถปรับเปลี่ยนได้ตามความเหมาะสม
10. ฝาท่อชักเดิม (ถ้ามี) ให้ผู้รับจ้างขนย้ายไปสถานที่ที่เทศบาลนครสุราษฎร์ธานีกำหนดไว้



ส่วนควบคุมการก่อสร้าง
สำนักงานเทศบาลนครสุราษฎร์ธานี

การแก้ไข
ครั้งที่ วันที่ ผู้แก้ไข
ผู้ตรวจ
ผู้ควบคุมงาน
ผู้ควบคุมงาน
ผู้ควบคุมงาน

นาย...
(นาย... รองนายกเทศมนตรีฯ)
นายกเทศมนตรีฯ

นาย...
(นาย... นายกเทศมนตรีฯ)
นายกเทศมนตรีฯ

นาย...
(นาย... นายกเทศมนตรีฯ)
นายกเทศมนตรีฯ

นาย...
(นาย... นายกเทศมนตรีฯ)
นายกเทศมนตรีฯ

นาย...
(นาย... นายกเทศมนตรีฯ)
นายกเทศมนตรีฯ

นาย...
(นาย... นายกเทศมนตรีฯ)
นายกเทศมนตรีฯ

นาย...
(นาย... นายกเทศมนตรีฯ)
นายกเทศมนตรีฯ

นาย...
(นาย... นายกเทศมนตรีฯ)
นายกเทศมนตรีฯ

นาย...
(นาย... นายกเทศมนตรีฯ)
นายกเทศมนตรีฯ

นาย...
(นาย... นายกเทศมนตรีฯ)
นายกเทศมนตรีฯ

นาย...
(นาย... นายกเทศมนตรีฯ)
นายกเทศมนตรีฯ

นาย...
(นาย... นายกเทศมนตรีฯ)
นายกเทศมนตรีฯ

สำนักงานผู้ควบคุมงาน
(นาย... นายกเทศมนตรีฯ)
นายกเทศมนตรีฯ

วันที่ 14/11/68
หน้า 3

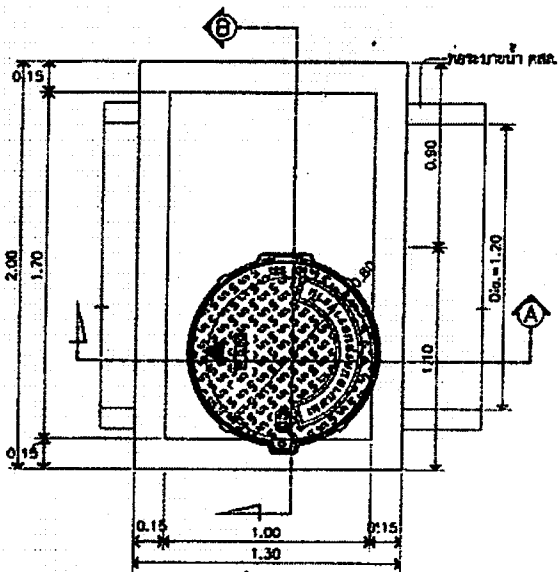

แปลนระบบระบายน้ำในหัวจรวด
SCALE 1:25

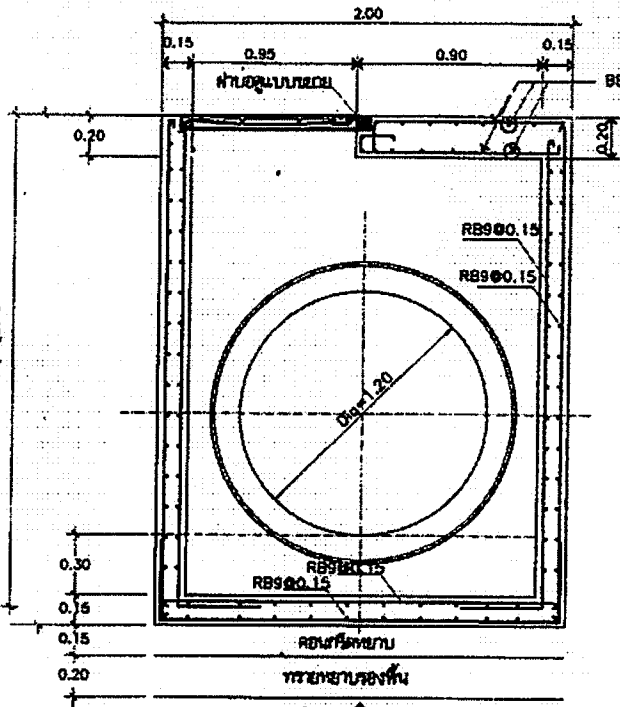

รูปตัด B-B
SCALE 1:25

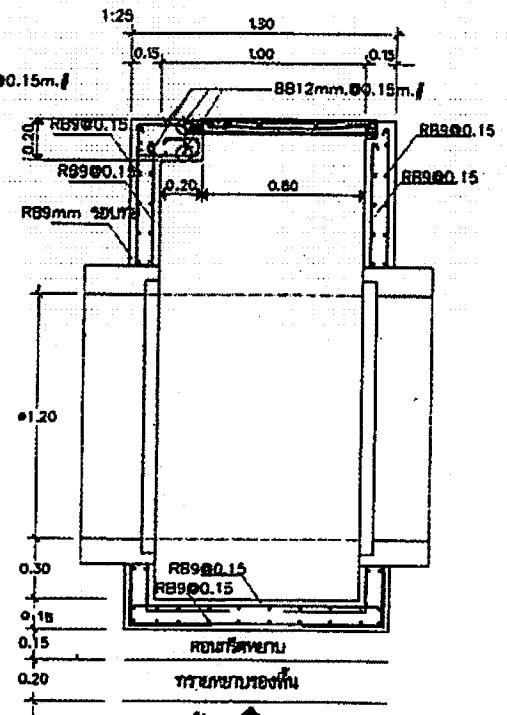

รูปตัด A-A
SCALE 1:25

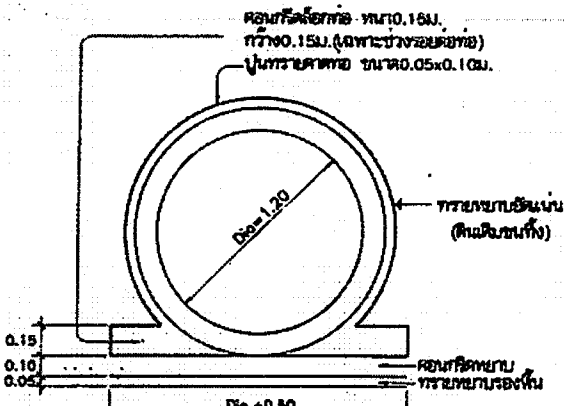

รูปตัดของระบระบายน้ำ
SCALE 1:25

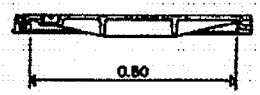
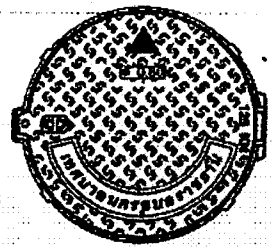

แบบขยายฝาปิด
SCALE 1:25

ฝาปิดที่หล่อพร้อมหัวน้ำหนักได้ไม่น้อยกว่า 25 ซม.
ขนาดเท่ากับเส้นเป็นไปตามมาตรฐานของปูนซีเมนต์

รายการประกอบแบบก่อสร้าง

1. วัสดุต่าง ๆ ในแบบก่อสร้างมีหน่วยเป็นเมตร นอกจากระบุเป็นอย่างอื่น
2. คอนกรีตโครงสร้างและตัวปูนซีเมนต์ปอร์ตแลนด์ประเภทที่ 1 กาลังยึดเหนี่ยวไม่ต่ำกว่า 240 กก./ตร.ซม. (ทดสอบกำลังยึดเหนี่ยวทั้งอย่างสุกหรือคอนกรีต ขนาด 15x15x15 ซม. ที่อายุ 28 วัน)
3. มาตรฐานเหล็กเสริมคอนกรีตใช้ทั้งหมด (เห็นรูป)
4. ท่อระบายน้ำ คลส. มาตรฐาน มอก.128-2549 คุณภาพชั้น 3
5. เหล็กเสริมคอนกรีตเส้นขนาด 12 มม. ที่คุณภาพ SR24 มาตรฐาน มอก.20-2543
เหล็กเสริมคอนกรีตเส้นขนาด 10 มม. ที่คุณภาพ S030 มาตรฐาน มอก.24-2536, มอก.24-2548
6. โครงสร้างเหล็กรูปพรรณ มาตรฐาน มอก.116-2539
เหล็กทรงรีเส้นขนาด 6 มม. เหล็กทรงรีเส้นขนาด 8 มม. ที่เส้น 2 ชั้น และท่อน้ำด้วยสแตนเลสเส้น 1 นิ้ว
7. ท่อ PVC สำหรับรับน้ำหนักจราจรและรับน้ำหนักจากชั้นน้ำให้ใช้ท่อที่คุณภาพ 5.0
8. หนักสันนิษฐานว่าท่อน้ำหนักและท่อรองรับต้องยึดและเสถียร ไม่เคลื่อนไหวยกและไม้อัดให้ยึดติดกันเมื่อวางท่อร่วมกัน
9. กรณีที่มีการควบคุมมาตรฐานที่แน่นอนแบบก่อสร้างที่ใช้ประกอบโครงการก่อสร้าง ให้ปรึกษาช่างควบคุมงานและคณะกรรมการตรวจราชการจังหวัด ให้ใช้ชื่อเรียกวัสดุและรายละเอียดของคณะกรรมการตรวจราชการจังหวัดเป็นต้นสุด

ด้านผู้ออกแบบ

(นางสาวอารามณี พงทอง)
นักวิชาการทั่วไปปฏิบัติงาน



กรมทรัพยากรน้ำ
สำนักงานทรัพยากรน้ำภาค ๗

การแก้ไข		
ครั้งที่	วันที่	ผู้แก้ไข
1		
2		
3		
4		
5		
6		
7		
8		
9		
10		
11		
12		
13		
14		
15		
16		
17		
18		
19		
20		

(นายอาทิตย์ คุณผล)
รองนายกเทศมนตรี ปฏิบัติราชการแทน
นายกเทศมนตรีนครนครปฐม
โครงการพัฒนาระบบระบายน้ำเขตเมือง
โครงการพัฒนาระบบระบายน้ำเขตเมือง
(ตัวเมืองสุพรรณ - นครปฐม)

วันที่	15/05/2565
สถานที่	สำนักงานทรัพยากรน้ำภาค ๗
ชื่อเรื่อง	แบบก่อสร้าง
วันที่รับ	
วันที่ส่ง	
วันที่รับ	
วันที่ส่ง	

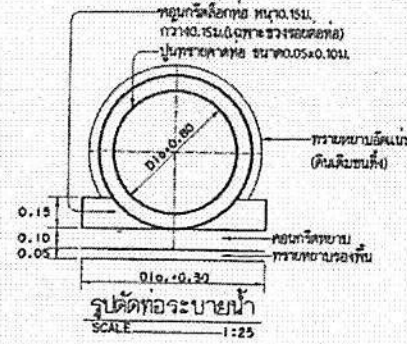
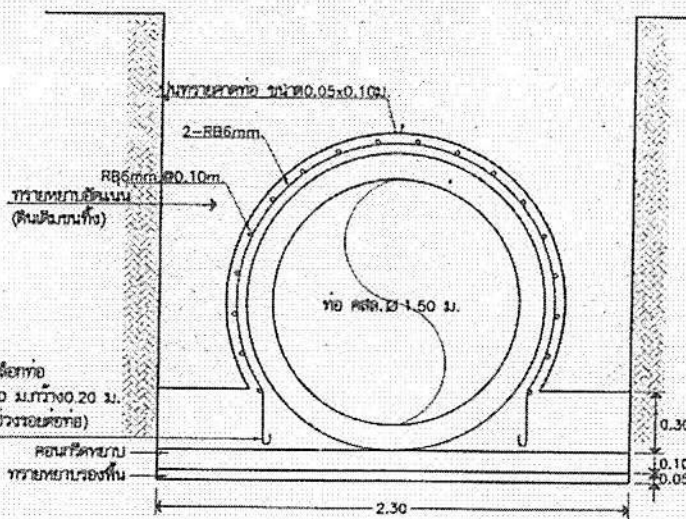
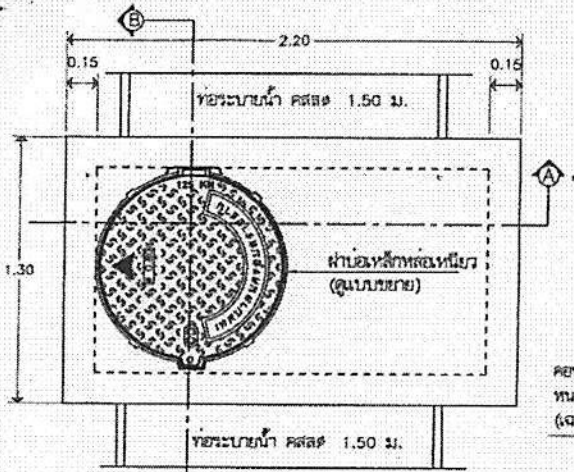

แปลนระบระบายน้ำในวงจรร

รูปตัดที่เอระบายน้ำ

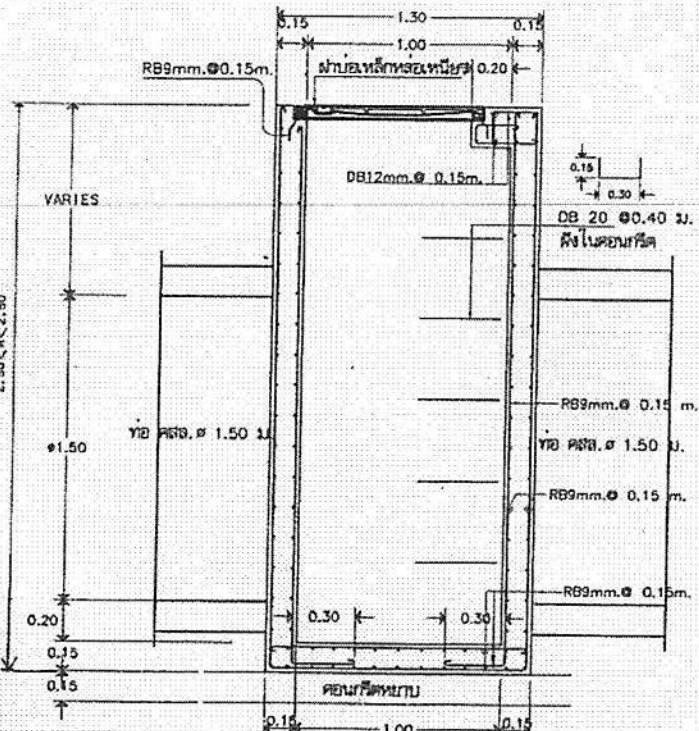
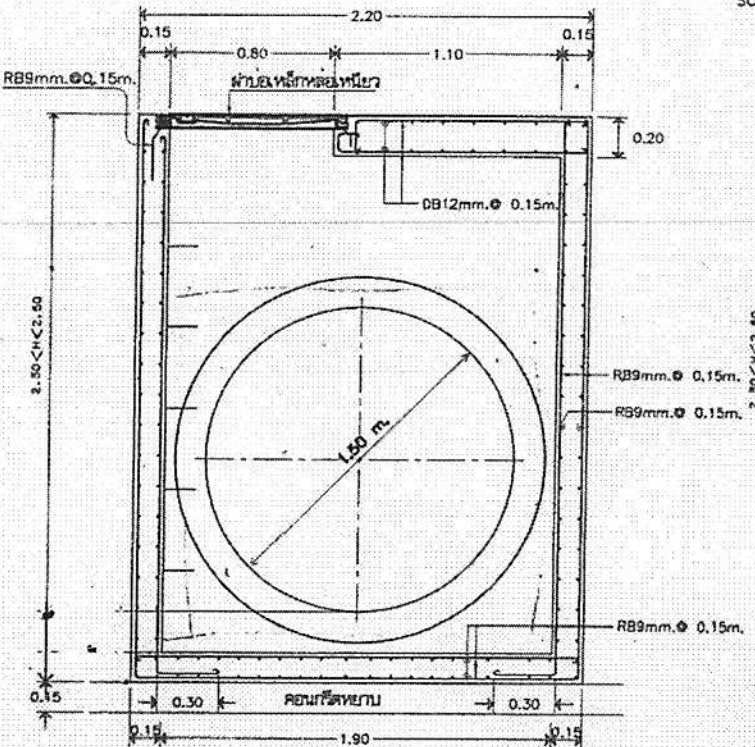

รูปตัด A

รูปตัด B



ส่วนควบคุมการก่อสร้าง

ตำแหน่งงาน ควบคุมการก่อสร้าง

ตำแหน่งงาน ควบคุมการก่อสร้าง

ตำแหน่งงาน ควบคุมการก่อสร้าง

ตำแหน่งงาน ควบคุมการก่อสร้าง

ตำแหน่งงาน ควบคุมการก่อสร้าง

ตำแหน่งงาน ควบคุมการก่อสร้าง

ตำแหน่งงาน ควบคุมการก่อสร้าง

ตำแหน่งงาน ควบคุมการก่อสร้าง

ตำแหน่งงาน ควบคุมการก่อสร้าง

ตำแหน่งงาน ควบคุมการก่อสร้าง

ตำแหน่งงาน ควบคุมการก่อสร้าง

ตำแหน่งงาน ควบคุมการก่อสร้าง

ตำแหน่งงาน ควบคุมการก่อสร้าง

ตำแหน่งงาน ควบคุมการก่อสร้าง

สำเนาถูกต้อง
(นางสาวอารมณี เสงี่ยม)
นักจัดการงานทั่วไปปฏิบัติการ

4/68 5

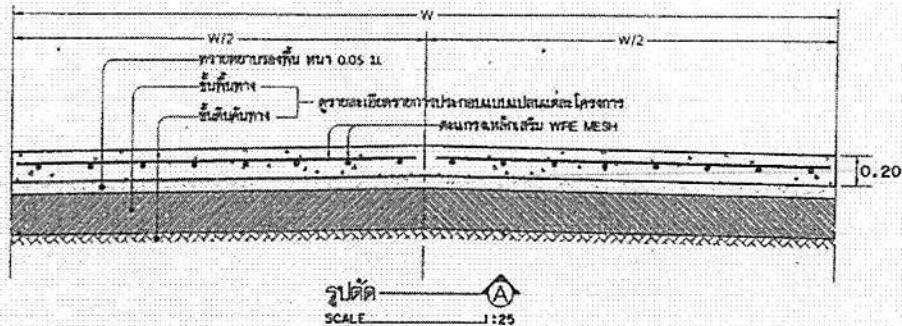
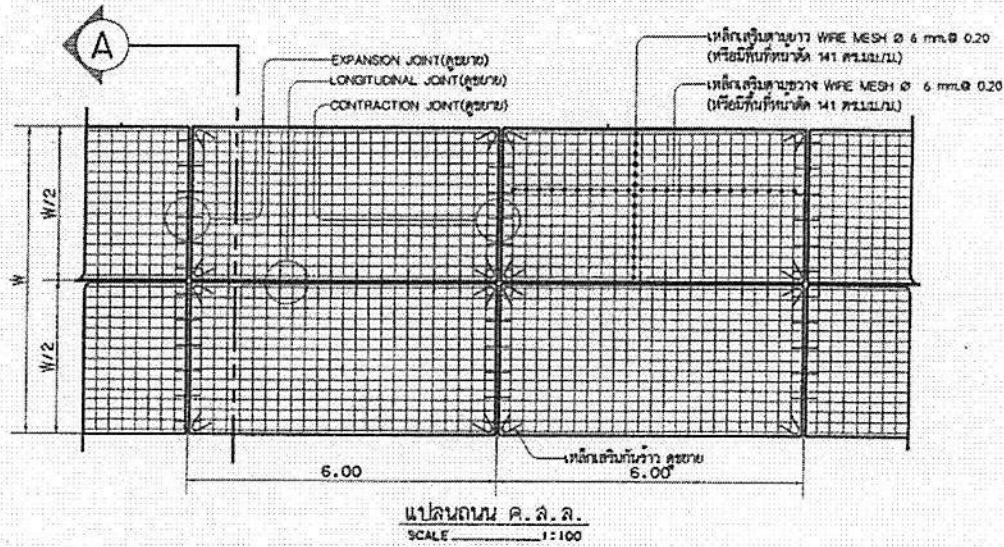

รายการประกอบแบบ

1. วัสดุทั้งหมดที่ใช้ในแบบก่อสร้างมีขนาดเป็นเมตร นอกจากระบุเป็นอย่างอื่น
2. ความกว้างของแผงถนน (W/2) ไม่นเกิน 3.00 เมตร ความยาวของแผงถนนไม่เกิน 6.00 เมตร การตีความจำเป็นที่ความหนาของคานในทางก่อสร้างและกรรมวิธีการวางชั้นที่ถูกต้องกำหนดให้มีความกว้าง > 3.00 เมตรก็ได้
3. คอนกรีตโครงสร้างผสมด้วยปูนซีเมนต์ปอร์ตแลนด์ประเภทที่ 1 ปริมาณไม่น้อยกว่า 350 กก./ลบ.ม. กำลังอัดปลายท่อในข้อแรกไม่น้อยกว่า 300 กก./ตร.ม. (หรือยอมกำลังอัดปลายท่อของคอนกรีตจากบริษัท ขนาด 0.15x0.15x0.15 ซม. ที่อายุ 28 วัน หรือ สามารถนำไปทดสอบกำลังอัดปลายท่อของคอนกรีตจากบริษัท ขนาด 0.15x0.15x0.15 ซม. ที่อายุไม่น้อยกว่า 14 วัน ได้ค่ากำลังอัดปลายท่อได้ต่ำกว่า 300 กก./ตร.ม.)
4. เหล็ก WFE MESH มาตรฐาน มอก. 737-2531 หรือ 747-2531
5. เหล็กเสริมคอนกรีตเสริมด้วยเหล็กชนิดอื่น มาตรฐาน SP24 มาตรฐาน มอก.20-2543 เหล็กเสริมคอนกรีตเสริมด้วยเหล็กชนิดอื่น มาตรฐาน SP24 มาตรฐาน มอก.24-2536, มอก.24-2548
6. กรณีใช้วัสดุแบบมาตรฐานระดับชั้นแบบก่อสร้างที่มีปลั๊กคอนกรีตจากโครงการได้มีทิศทางวางคานวางเหล็กและคานวางคานวางเหล็กที่ผิดไปให้ยึดถือวิธีวัดและลูกทอนของคณะกรรมการวางชั้นที่ตีพิมพ์เป็นต้นฉบับ

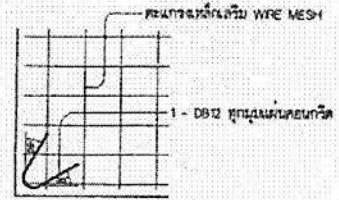

ขยายการเสริมเหล็กกันร้าว
SCALE 1:50

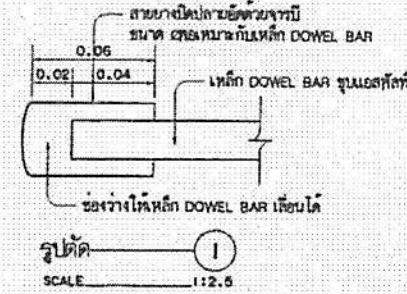
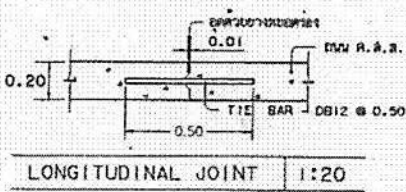
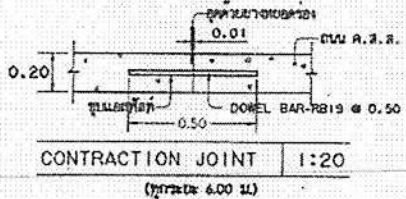
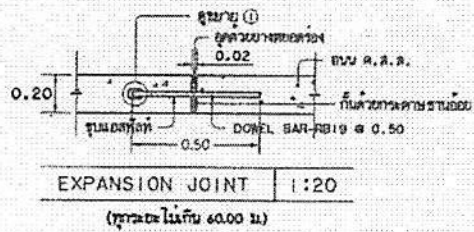

อำนาจถูกต้อง
(นางสาวอรุณรัตน์ เสงี่ยม)
นักจัดการแผนทั่วไปปฏิบัติการ



ส่วนควบคุมการก่อสร้าง
สำนักการช่าง เทศบาลนครอุบลราชธานี

การแก้ไข		
ครั้งที่	วันที่	ผู้แก้ไข
1		
2		
3		
4		
5		
6		
7		
8		
9		
10		
11		
12		
13		
14		
15		
16		
17		
18		
19		
20		

รองนายกเทศมนตรี ปฏิบัติราชการแทน
นายกเทศมนตรี นครอุบลราชธานี

โครงการปรับปรุงถนนสาย ๑๐๖ ถนนพหลโยธิน
(ช่วงถนนสุโขทัย - ถนนพหลโยธิน)

ตำแหน่ง
ค.ในฉ.ย. ๒๒๒๓ จ.อุบลราชธานี

แบบแปลน
แบบแปลนถนน ค.ล.ล. (หนา 0.20 ม.)
รายการประกอบแบบ

ขนาด	ขนาด
๕๔/๖๕	6



ส่วนควบคุมการก่อสร้าง
สำนักงานช่างเทคนิคกรุงเทพมหานคร

กรมโยธา
คดี 5.8

ตำแหน่ง
นายช่างเทคนิค
นายช่างเทคนิค

นายช่างเทคนิค
นายช่างเทคนิค

นายช่างเทคนิค
นายช่างเทคนิค

นายช่างเทคนิค
นายช่างเทคนิค

นายช่างเทคนิค
นายช่างเทคนิค

นายช่างเทคนิค
นายช่างเทคนิค

นายช่างเทคนิค
นายช่างเทคนิค

นายช่างเทคนิค
นายช่างเทคนิค

นายช่างเทคนิค
นายช่างเทคนิค

นายช่างเทคนิค
นายช่างเทคนิค

นายช่างเทคนิค
นายช่างเทคนิค

นายช่างเทคนิค
นายช่างเทคนิค

นายช่างเทคนิค
นายช่างเทคนิค

นายช่างเทคนิค
นายช่างเทคนิค

นายช่างเทคนิค
นายช่างเทคนิค

นายช่างเทคนิค
นายช่างเทคนิค

นายช่างเทคนิค
นายช่างเทคนิค

นายช่างเทคนิค
นายช่างเทคนิค

รายการประกอบแบบ

- วัสดุต่าง ๆ ทั้งหมดเป็นแบบ นอจากรูปทั่วไปเป็นยกเว้น
- บั๊วเป็นแผ่นเหล็กชุบสังกะสี ทหนา 1.20 มม. และทากลิ้นสนิมอย่างน้อยครึ่ง และทากลิ้นผิวอย่างน้อยครึ่ง
- พื้นบั๊วและตัวอักษรให้ใช้สีน้ำเงินสุวติอเนก
- ตัวอักษรและตัวเลขที่ใช้เขียนข้อความลงในแผ่นบั๊ว ให้ใช้ตัวอักษรตามมาตรฐาน หรือตามมาตรฐานแสดงตัวอักษรและตัวเลข
- ส่วนบนสุดของเสาเหล็ก ให้ใช้ตัวหนาเหล็ก ทหนา 2.00 มม. (เชื่อมโลหะ) และให้ทากลิ้นสนิมเสาเหล็กทุกประการ
- สีขามและสีที่ใช้กันสนิมและกันบั๊วโครงการ ให้ใช้สีน้ำเงิน
- อ่างที่เป็นโลหะ ให้ทากลิ้นสนิมครึ่ง และทากลิ้นสนิมครึ่ง
- มาตรฐานตัวอักษรและตัวเลขใช้ตามมาตรฐานที่กระทรวงหรือยอส่วน ให้เป็นขนาดอื่นๆ เพื่อใช้งานในบั๊วทุกประเภทต่อไป
- การกระยะห่างระหว่างตัวอักษร (ช่องไฟ) และตัวเลขให้มีความเหมาะสม ตามขนาดของรูปถ่ายตัวอักษรในแต่ละกรณีที่มีพื้นที่บรรจุข้อความจำกัด
- อนุโลมให้กระยะห่างของตัวเลขส่วนในวงกลม
- การกระยะห่างให้พิจารณาตามยกเว้นที่บันทึกไว้หรือไม่รวมตัวที่มีลักษณะกลม และถ้าเป็นด้านที่ไม่มีเส้นเป็นแนวตั้งให้วัดจากด้านบนยอด

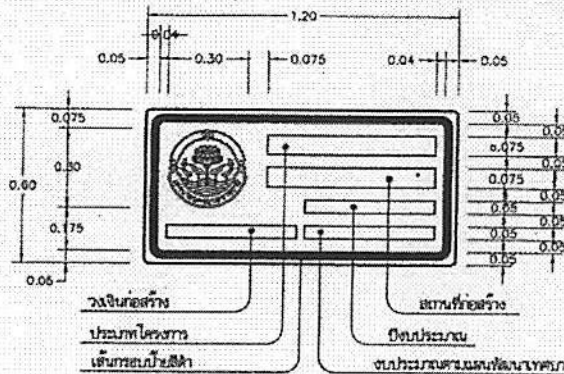

- พื้นบั๊วสีเหลืองหรือสีเทา
- สรทาบสังกะสี พื้นสีเหลืองหรือสีเทา
- ตัวอักษรและตัวเลขสีน้ำเงิน
- กรอบบั๊วสีน้ำเงิน ทหนา 0.30 มม.

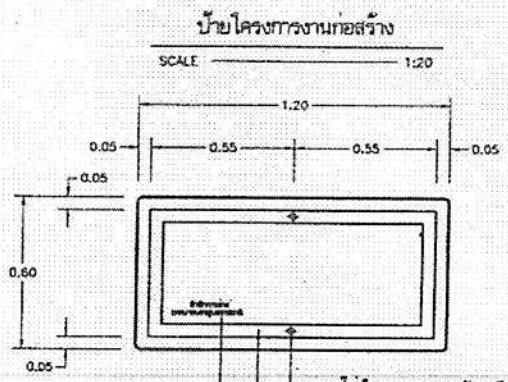

เขียนขนาดงานที่ดำเนินการก่อสร้าง
ตัวอักษรสีน้ำเงิน 0.030 มม.

เจาะรูเส้นนอต ๑๐ มม. ขุดสังกะสี
พวยมโนด ๑๐ มม. ขุดสังกะสี

โครงเหล็กขนาด 1" x 2" ๐.๓๐ มม.

เชื่อมโลหะตามหลักเกณฑ์ของวิศวกรรม

ดินหลังบั๊วโครงการ
SCALE 1:20

ขีดด้วยแผ่นเหล็ก ทหนา 1.20 มม.

บั๊วแผ่นเหล็กชุบสังกะสี
ทหนา 1.20 มม.
โครงเหล็กยึดแผ่นบั๊ว

นอต ๑๐ มม. ขุดสังกะสีหรือด้วย
แหวนอุดมโนดหัว-ท้าย
เสาเหล็กยึดบั๊ว

การติดตั้งบั๊วโครงการ
SCALE 1:20

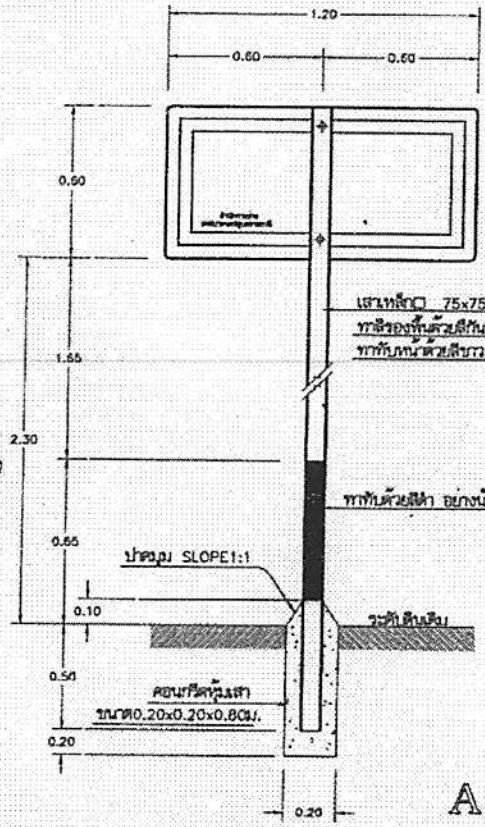

บั๊วโครงการงานก่อสร้าง
SCALE 1:20

แบบตัวอย่างตัวอักษร

ก ข ช ด ต พ ง จ ฉ ช ซ
ณ ญ ฐ ท ธ ม ณ ต ต ส ท ษ

น บ ป ผ ฤ ฎ ฝ ฟ พ ภ ม

ย ร ล ว ศ ส ษ ห พ อ ๑

๑ ๒ ๓ ๔ ๕ ๖ ๗ ๘ ๙ ๐

1 2 3 4 5 6 7 8 9 0

A B C D E F G H I J K L M

N O P Q R S T U V W X Y Z

รองนายกเทศมนตรี ปฏิบัติราชการแทน
นายกเทศมนตรี กรุงเทพมหานคร
โดยกรมโยธาธิการและผังเมือง กรุงเทพมหานคร
(นางสาวอุษิตา - รองนายกเทศมนตรี)

นายช่างเทคนิค
นายช่างเทคนิค

นายช่างเทคนิค
นายช่างเทคนิค

นายช่างเทคนิค
นายช่างเทคนิค

นายช่างเทคนิค
นายช่างเทคนิค

แบบรูปรายงานการก่อสร้าง
โครงการปรับปรุงระบบระบายน้ำ ถนนบูรพาใน (ช่วงถนนอุปลีสาน - ถนนสรรพสิทธิ์)

ตามคำสั่งเทศบาลนครอุบลราชธานี ที่ ๑๔๒๖/๒๕๖๗ ลงวันที่ ๑๐ ตุลาคม ๒๕๖๗ เรื่อง แต่งตั้งคณะกรรมการจัดทำแบบรูปรายงานและคณะกรรมการกำหนดราคากลางโครงการปรับปรุงระบบระบายน้ำ ถนนบูรพาใน (ช่วงถนนอุปลีสาน - ถนนสรรพสิทธิ์) งบประมาณอนุมัติ ๖,๗๘๙,๐๐๐.-บาท (หกล้านเจ็ดแสนแปดหมื่นเก้าพันบาทถ้วน) โดยมีรายละเอียดดังนี้

๑.ความเป็นมา

เพื่อปรับปรุงระบบระบายน้ำ ถนนบูรพาใน (ช่วงถนนอุปลีสาน - ถนนสรรพสิทธิ์)

๒. วัตถุประสงค์

เพื่อปรับปรุงระบบระบายน้ำ ถนนบูรพาใน (ช่วงถนนอุปลีสาน - ถนนสรรพสิทธิ์) ให้ดียิ่งขึ้น

๓. คุณสมบัติของผู้ยื่นข้อเสนอ

- ๑.มีความสามารถตามกฎหมาย
- ๒.ไม่เป็นบุคคลล้มละลาย
- ๓.ไม่อยู่ระหว่างเลิกกิจการ
- ๔.ไม่เป็นบุคคลซึ่งอยู่ระหว่างถูกระงับการยื่นข้อเสนอหรือทำสัญญากับหน่วยงานของรัฐไว้ชั่วคราว เนื่องจากเป็นผู้ที่ไม่ผ่านเกณฑ์การประเมินผลการปฏิบัติงานของผู้ประกอบการตามระเบียบที่รัฐมนตรีว่าการกระทรวงการคลังกำหนดตามที่ประกาศเผยแพร่ในระบบเครือข่ายสารสนเทศของกรมบัญชีกลาง
- ๕.ไม่เป็นบุคคลซึ่งถูกระงับชื่อไว้บัญชีรายชื่อผู้ทำงานและได้แจ้งเวียนชื่อให้เป็นผู้ทำงานของหน่วยงานของรัฐในระบบเครือข่ายสารสนเทศของกรมบัญชีกลาง ซึ่งรวมถึงนิติบุคคลที่ผู้ทำงานเป็นหุ้นส่วนผู้จัดการ กรรมการผู้จัดการ ผู้บริหาร ผู้มีอำนาจในการดำเนินงานในกิจการของนิติบุคคลนั้นด้วย
- ๖.มีคุณสมบัติและไม่มีลักษณะต้องห้ามตามที่คณะกรรมการนโยบายการจัดซื้อจัดจ้างและการบริหารพัสดุภาครัฐกำหนดในราชกิจจานุเบกษา
- ๗.เป็นนิติบุคคลผู้มีอาชีพรับจ้างงานก่อสร้างหรือที่ประกวดราคาอิเล็กทรอนิกส์ดังกล่าว
- ๘.ไม่เป็นผู้มีผลประโยชน์ร่วมกันกับผู้ยื่นข้อเสนอรายอื่นที่เข้ายื่นข้อเสนอให้แก่เทศบาลนครอุบลราชธานี
- ๙.ไม่เป็นผู้รับเอกลิขสิทธิ์หรือความคุ้มครอง ซึ่งอาจปฏิเสธไม่ยอมขึ้นศาลไทย เว้นแต่รัฐบาลของผู้ยื่นข้อเสนอได้มีคำสั่งให้สละเอกลิขสิทธิ์และความคุ้มครองเช่นนั้น
- ๑๐.ผู้ยื่นข้อเสนอต้องมีผลงานก่อสร้างประเภทเดียวกันกับงานที่จะจัดจ้าง ในวงเงินไม่น้อยกว่าร้อยละ ๕๐ ของวงเงินงบประมาณ และมีผลงานที่เป็นคู่สัญญาโดยตรงกับหน่วยงานรัฐ หรือหน่วยงานที่เทศบาลนครอุบลราชธานีเชื่อถือ
- ๑๑.ผู้ยื่นข้อเสนอในรูปแบบของ "กิจการร่วมค้า" ต้องมีคุณสมบัติ ดังนี้
กรณีที่ตกลงฯ กำหนดให้ผู้เข้าร่วมค้ารายใดรายหนึ่งเป็นผู้เข้าร่วมค้าหลัก ข้อตกลงฯ จะต้องมีการกำหนดสัดส่วนหน้าที่ และความรับผิดชอบในปริมาณงาน สิ่งของ หรือมูลค่าตามสัญญาของผู้เข้าร่วมค้าหลักมากกว่าผู้เข้าร่วมค้ารายอื่นทุกราย
กรณีที่ข้อตกลงฯ กำหนดให้ผู้เข้าร่วมค้ารายใดรายหนึ่งเป็นผู้เข้าร่วมค้าหลักกิจการร่วมค่านั้นต้องใช้ผลงานของผู้เข้าร่วมค้าหลักรายเดียวเป็นผลงานของกิจการร่วมค้าที่ผู้ยื่นข้อเสนอ

สำหรับข้อตกลงระหว่างผู้ร่วมค้าที่ไม่ได้กำหนดให้ผู้เข้าร่วมค้ารายใดเป็นผู้เข้าร่วมค้าหลัก ผู้เข้าร่วมค้าทุกรายจะต้องมีคุณสมบัติครบถ้วนตามเงื่อนไขที่กำหนดไว้ในเอกสารเชิญชวน หรือหนังสือเชิญชวน

สำหรับข้อตกลงระหว่างผู้เข้าร่วมค้าที่ไม่ได้กำหนดให้ผู้เข้าร่วมค้ารายใดรายหนึ่งเป็นผู้เข้าร่วม ค้าหลัก ผู้เข้าร่วมค้าทุกรายจะต้องมีคุณสมบัติครบถ้วนตามเงื่อนไขที่กำหนดไว้ในเอกสารเชิญชวน หรือหนังสือเชิญชวน

กรณีที่ข้อตกลงระหว่างผู้เข้าร่วมค้ากำหนดให้มีการมอบหมายผู้เข้าร่วมค้ารายใดรายหนึ่งเป็นผู้ยื่นข้อเสนอ ในนามกิจการร่วมค้า การยื่นข้อเสนอดังกล่าวไม่ต้องมีหนังสือมอบอำนาจ

สำหรับข้อตกลงระหว่างผู้เข้าร่วมค้าที่ไม่ได้กำหนดให้ผู้เข้าร่วมค้ารายใดเป็นผู้ยื่นข้อเสนอ ผู้เข้าร่วมค้าทุกรายจะต้องลงลายมือชื่อในหนังสือมอบอำนาจให้ผู้เข้าร่วมค้ารายใดรายหนึ่งเป็นผู้ยื่นข้อเสนอในนามกิจการร่วมค้า

๑๒. ผู้ยื่นข้อเสนอต้องลงทะเบียนในระบบจัดซื้อจัดจ้างภาครัฐด้วยอิเล็กทรอนิกส์ (Electronic Government Procurement : e - GP) ของกรมบัญชีกลาง

๔. รายละเอียดคุณลักษณะเฉพาะของพัสดุที่จะดำเนินการจัดซื้อหรือขอบเขตของงานที่ดำเนินการจัดจ้าง หรือแบบรูปรายการงานก่อสร้างที่ดำเนินการก่อสร้าง

- ปรับปรุงระบบระบายน้ำ ขนาด ศก. ๑.๒๐ ม. และขนาด ศก. ๑.๕๐ ม. พร้อมบ่อพักในผิวจราจร ยาว ๓๗๒ ม.

- งานอื่น ๆ ตามแบบแปลนเทศบาลนครอุบลราชธานี

๕. กำหนดเวลาส่งมอบพัสดุ

กำหนดเวลาการส่งมอบพัสดุหรือให้งานแล้วเสร็จภายใน ๑๕๐ วัน นับถัดจากวันลงนามในสัญญา

๖. หลักเกณฑ์ในการพิจารณาคัดเลือกข้อเสนอ

เทศบาลนครอุบลราชธานีจะพิจารณาคัดเลือกโดยหลักเกณฑ์ราคา โดยพิจารณาจากราคารวม

๗. วงเงินงบประมาณ/วงเงินที่ได้รับจัดสรร

๗.๑ งบประมาณประจำปีงบประมาณ พ.ศ. ๒๕๖๘ อนุมัติ ๖,๗๘๙,๐๐๐.-บาท (หกล้านเจ็ดแสนแปดหมื่นเก้าพันบาทถ้วน)

๘. งานงานและการจ่ายเงิน

ผู้ขายหรือผู้รับจ้างต้องส่งมอบพัสดุให้กับผู้ซื้อหรือผู้ว่าจ้างภายใน ๑๕๐ วัน นับถัดจากวันลงนามในสัญญาหรือวันสั่งจ้าง โดยให้ส่งมอบจำนวน ๓ งวด ให้ครบถ้วน ทั้งนี้รวมระยะเวลากับการจัดส่งตัวอย่าง หรือการทดสอบวัสดุและการขออนุมัติใช้ให้เป็นไปตามที่ระบุในรายการประกอบแบบรูปรายการงานก่อสร้าง และเมื่อตรวจรับถูกต้องตามระเบียบกฎหมาย ผู้ซื้อหรือผู้ว่าจ้างจะจ่ายเงินให้กับผู้ขายหรือผู้รับจ้างให้ครบถ้วนภายในกำหนด ๓ งวด เมื่อผู้รับจ้างดำเนินการดังนี้

งวดที่ ๑ ระยะเวลาดำเนินการ ๔๕ วัน เป็นจำนวนเงินในอัตราร้อยละ ๓๐ % ของ
ค่าจ้าง เมื่อผู้รับจ้างได้ปฏิบัติงานก่อสร้างแล้วเสร็จ ดังนี้

- ๑.งานรื้อถนน คสล.เดิม พื้นที่ไม่น้อยกว่า ๘๓๐ ตร.ม.
- ๒.ก่อสร้างท่อระบายน้ำขนาด Ø ๑.๕๐ ม. แล้วเสร็จ
- ๓.งานบ่อพัก คสล. ขนาดท่อ Ø ๑.๕๐ ม. แล้วเสร็จ
- ๔.งานปรับระดับฝาบ่อพัก ชนิด E จำนวน ๗ ชุด
- ๕.งานปรับระดับพร้อมเปลี่ยนฝาบ่อพัก ชนิด EE จำนวน ๗ ชุด
- ๖.งานปรับระดับฝาบ่อพัก ชนิด F จำนวน ๑ ชุด
- ๗.งานปรับระดับฝาบ่อพัก ชนิด G จำนวน ๑ ชุด
- ๘.งานเชื่อมต่อระบายน้ำ ขนาด ศก. ๐.๘๐ ม. จำนวน ๑ จุด
- ๙.งานถนน ค.ส.ล. หน้า ๐.๒๐ ม. จำนวน ๕๕๐ ตร.ม.

งวดที่ ๒ ระยะเวลาดำเนินการ ๔๕ วัน เป็นจำนวนเงินในอัตราร้อยละ ๓๐ % ของ
ค่าจ้าง เมื่อผู้รับจ้างได้ปฏิบัติงานก่อสร้างแล้วเสร็จ ดังนี้

- ๑.งานรื้อถนน คสล.เดิม พื้นที่ไม่น้อยกว่า ๖๕๐ ตร.ม.
- ๒.ก่อสร้างท่อระบายน้ำขนาด Ø ๑.๒๐ ม. ยาว ๑๐๗ ม.
- ๓.งานบ่อพัก คสล. ขนาดท่อ Ø ๑.๒๐ ม. จำนวน ๕ บ่อ
- ๔.งานปรับระดับฝาบ่อพัก ชนิด E จำนวน ๑๒ บ่อ
- ๕.งานปรับระดับพร้อมเปลี่ยนฝาบ่อพัก ชนิด EE แล้วเสร็จ
- ๖.งานเชื่อมต่อระบายน้ำ ขนาด ศก. ๐.๘๐ ม. จำนวน ๑ จุด
- ๗.งานถนน ค.ส.ล. หน้า ๐.๒๐ ม. จำนวน ๖๕๐ ตร.ม.

งวดที่ ๓ (งวดสุดท้าย) ระยะเวลาดำเนินการ ๖๐ วัน เป็นจำนวนเงินในอัตราร้อยละ
๔๐% ของค่าจ้าง เมื่อผู้รับจ้างได้ปฏิบัติงานก่อสร้างให้แล้วเสร็จ ดังนี้

- ๑.งานรื้อถนน คสล.เดิม แล้วเสร็จ
- ๒.ก่อสร้างท่อระบายน้ำขนาด Ø ๑.๒๐ ม. แล้วเสร็จ
- ๓.งานบ่อพักน้ำ คสล. ขนาดท่อ Ø ๑.๒๐ ม. จำนวน ๔ บ่อ แล้วเสร็จ
- ๔.งานปรับระดับฝาบ่อพัก ชนิด B แล้วเสร็จ
- ๕.งานปรับระดับฝาบ่อพัก ชนิด C แล้วเสร็จ
- ๖.งานปรับระดับฝาบ่อพัก ชนิด D แล้วเสร็จ
- ๗.งานปรับระดับฝาบ่อพัก ชนิด E แล้วเสร็จ
- ๘.งานบ่อรับน้ำในผิวจราจร ชนิด H ๐.๓๐x๐.๖๐ แล้วเสร็จ
- ๙.งานเชื่อมต่อระบายน้ำ ขนาด ศก. ๐.๘๐ ม. แล้วเสร็จ
- ๑๐.งานถนน ค.ส.ล. หน้า ๐.๒๐ ม. แล้วเสร็จ

๑๑. งานแอสฟัลต์คอนกรีต หนา ๕ ซม. จำนวน ๑๗๐ ตร.ม. แล้วเสร็จ
๑๒. ติดตั้งป้ายโครงการมาตรฐาน จำนวน ๑ ป้าย แล้วเสร็จ
๑๓. งานอื่น ๆ ตามแบบแปลนเทศบาลนครอุบลราชธานี ที่ ข. ๔/๖๘

๙. อัตราค่าปรับ

การจัดซื้อจัดจ้างในครั้งนี้ กำหนดค่าปรับเป็นรายวัน วันละ.....-บาท (กรณีงานก่อสร้างประเภทงานทางกำหนดค่าปรับเป็นรายวันเป็นจำนวนเงินตายตัวในอัตราร้อยละ ๐.๒๕ ของราคางานจ้าง)

๑๐. การกำหนดระยะเวลารับประกันความชำรุดบกพร่อง

ผู้รับจ้างจะต้องรับประกันความชำรุดบกพร่องของงานจ้างที่เกิดขึ้นภายในระยะเวลา ไม่น้อยกว่า ๒ ปี นับถัดจากวันที่เทศบาลนครอุบลราชธานีได้รับมอบงาน โดยต้องรับผิดชอบซ่อมแซมแก้ไขให้ใช้งานได้ดังเดิมภายใน ๑๕ วัน นับถัดจากวันที่ได้รับแจ้งความชำรุดบกพร่อง

๑๑. สาขาช่างและหลักฐานคุณวุฒิมาตรฐานฝีมือช่าง จำนวน ๒ คน

๑. สำเนาหลักฐานบัตรประจำตัววิศวกร (ใบอนุญาตประกอบวิชาชีพวิศวกรรมควบคุม) ระดับภาคีวิศวกรโยธาหรือระดับที่สูงกว่าและหนังสือรับรองเป็นวิศวกรของโครงการ จำนวน ๑ คน

๒. สำเนาหลักฐานคุณวุฒิผู้ควบคุมงานประจำโครงการต้องมีคุณวุฒิการศึกษาไม่ต่ำกว่าระดับประกาศนียบัตรวิชาชีพ (ปวส.) ทางด้านการก่อสร้างโยธา , สำรวจ หรือเทียบเท่าและหนังสือรับรองเป็นผู้ควบคุมงานโครงการ จำนวน ๑ คน

๓. ผู้รับจ้างต้องนำเอกสารหลักฐานต่าง ๆ มาแสดงต่อคณะกรรมการตรวจรับพัสดุหรือผู้ควบคุมงานก่อนเข้าดำเนินการก่อสร้าง

๑๒. สูตรการคำนวณค่า K

๑. งานผิวทาง PRIME COAT, TACK COAT, SEAL COAT

ใช้สูตร $K = 0.30 + 0.40 At/Ao + 0.20 Et/Eo + 0.10 Ft/Fo$

๒. งานท่อระบายน้ำคอนกรีตเสริมเหล็กและงานบ่อพัก

ใช้สูตร $K = 0.35 + 0.20 It/Io + 0.15 Ct/Co + 0.15 Mt/Mo + 0.15 St/S$

๑๓. เงื่อนไขเพิ่มเติม ตามกฎกระทรวงกำหนดพัสดุและวิธีการจัดซื้อจัดจ้างพัสดุที่รัฐต้องการส่งเสริมหรือสนับสนุน (ฉบับที่ ๒) พ.ศ. ๒๕๖๓ และหนังสือคณะกรรมการวินิจฉัยปัญหาการจัดซื้อจัดจ้างและการบริหารพัสดุภาครัฐ คำนวณที่ กค (กวจ) ๐๔๐๕.๒ /ว ๗๘ ลงวันที่ ๓๑ มกราคม ๒๕๖๕

เรียน ผู้อำนวยการส่วนควบคุมการก่อสร้างฯ
- เพื่อโปรดพิจารณาอนุมัติ

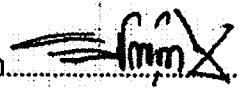
ลงชื่อ..........ประธานกรรมการ
(นายวิชัยพงศ์ สาลีสิงห์)
ผู้อำนวยการส่วนการโยธา

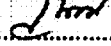
ลงชื่อ..........กรรมการ
(นายวัฒนา สมลา)
หัวหน้าฝ่ายควบคุมการก่อสร้าง

ลงชื่อ..........กรรมการ/เลขานุการ
(นายวิชัย สุระชัย)
วิศวกรโยธาชำนาญการ

เรียน ผู้อำนวยการสำนักช่าง เห็นควรพิจารณาอนุมัติ

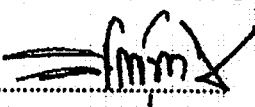
(ลงชื่อ)..........
(นายวิชัยพงศ์ สาลีสิงห์)
ผู้อำนวยการส่วนการโยธา รักษาราชการแทน
ผู้อำนวยการส่วนควบคุมการก่อสร้างอาคารและผังเมือง

เรียน ปลัดเทศบาลฯ เห็นควรพิจารณาอนุมัติ

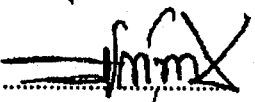
(ลงชื่อ)..........
(นายวิชัยพงศ์ สาลีสิงห์)
ผู้อำนวยการส่วนการโยธา รักษาราชการแทน
ผู้อำนวยการสำนักช่าง

เรียน นายกเทศมนตรีนครอุบลราชธานี เห็นควรพิจารณาอนุมัติ

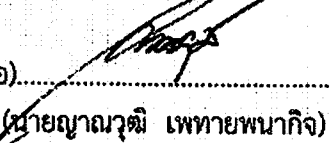
(ลงชื่อ)..........
(นายณัฐวุฒิ เพทายพนากิจ)
ปลัดเทศบาลนครอุบลราชธานี

พิจารณาแล้ว [] เห็นชอบ [] ไม่เห็นชอบ.....

(นายอาทิตย์ คุณผล)

รองนายกเทศมนตรี ปฏิบัติราชการแทน
นายกเทศมนตรีนครอุบลราชธานี

